



KULLANICI KILAVUZU

**⚠ Aracınızı kullanmadan önce  
bu kılavuzu dikkatle okuyun.**

***R25***

**MOTOSİKLET**

---

***YZF250-A***

**BRE-F8199-E0**

 **Aracınızı kullanmadan önce bu kılavuzu dikkatle okuyun. Bu kılavuz, araç satıldığı takdirde yeni sahibine teslim edilmelidir.**

## **Avrupa için**

Uyumluluk Beyanı:

YAMAHA MOTOR CO., LTD, telsiz ekipman tipi Y08U-A00, İletişim Kontrol Ünitesinin, 2014/53/AB Direktifi ile uyumlu olduğunu beyan eder.

AB uyumluluk beyanının tam metnini şu internet adresinde bulabilirsiniz:

[https://global.yamaha-motor.com/eu\\_doc/](https://global.yamaha-motor.com/eu_doc/)

Frekans bandı: 2402~2480 MHz

Maksimum radyo frekans gücü:

Bluetooth 4.2 2,75 dBm 1,88 mW

Bluetooth 5.0 2,59 dBm 1,82 mW

Üretici:

PT Chao Long Motor Parçaları Endonezya  
JL.MERANTI 1 BLOK, L2 NO. 5-6 DELTA SILICON INDUSTRIAL  
PARK LIPPO CIKARANG BEKASI 17550, ENDONEZYA

İthalatçı:

YAMAHA MOTOR SAN. VE TİC. LTD. ŞTİ  
ATATÜRK MAN. GİRNE CAD. NO:45 ATAŞEHİR/İSTANBUL  
E-mail: info@yamaha-motor.com.tr Tel: +90 216 561 8611-12-13

Piller ve atık piller ile ilgili (AB) 2023/1542 sayılı Yönetmeliğe uyum

İthalatçı:

YAMAHA MOTOR SAN. VE TİC. LTD. ŞTİ

ATATÜRK MAN. GİRNE CAD. NO:45 ATAŞEHİR/İSTANBUL

E-mail: [info@yamaha-motor.com.tr](mailto:info@yamaha-motor.com.tr) Tel: +90 216 561 8611-12-13

Yamaha motosiklet dünyasına hoş geldiniz!

Bir YZF250-A sahibi olarak, güvenilirlik konusunda Yamaha'ya ün kazandıran yüksek kalitedeki ürünlerin tasarımı ve üretimi ile ilgili Yamaha'nın engin deneyiminden ve en yeni teknolojisinden yararlanıyor olacaksınız.

Lütfen kullanıcı el kitabını tamamen okumak için zaman ayırın, böylece YZF250-A motosikletinizin size sunduğu tüm avantajların farkında olabilirsiniz. Kullanıcı kılavuzu, motosikleti nasıl kullanacağınız, nasıl kontrol edeceğiniz ve bakımını nasıl yapacağınız konusunda bilgi vermenin yanı sıra, kendinizi ve başkalarını tehlikelerden ve yaralanmalardan nasıl koruyacağınız konusunda da bilgilendirir. Ayrıca, bu kılavuzda aracınızı mümkün olan en iyi durumda muhafaza etmenize yardımcı olacak birçok tavsiye sunulmaktadır. Bu kullanıcı kılavuzunun içeriği ile ilgili sorularınız olursa, lütfen bir Yamaha yetkili servisine danışın.

Yamaha ekibi olarak size keyifli ve güvenli sürüşler diliyoruz. Güvenliği daima ön planda tutun!

Yamaha, ürünlerinin tasarımlarını ve kalitesini sürekli olarak geliştirmektedir. Bu nedenle, bu kullanıcı kılavuzu baskı esnasında mevcut olan en güncel ürün bilgilerini içermesine rağmen, motosikletinizle bu kullanıcı kılavuzu arasında küçük farklılıklar bulunabilir. Bu kılavuz ile ilgili sorularınız olması halinde, lütfen en yakın Yamaha yetkili servisine başvurun.

## Giriş

---

---



### UYARI

Lütfen motosikletinizi çalıştırmadan önce bu kılavuzu dikkatle ve tamamen okuyun.

---

## Önemli kılavuz bilgileri

Bu kılavuzda özellikle önem taşıyan bilgiler, aşağıdaki işaretlerle tanımlanmıştır:

	<b>Bu, güvenlik uyarı sembolüdür. Potansiyel yaralanma tehlikelerine karşı uyarma amacıyla kullanılır. Yaralanmalardan veya ölümden kaçınmak için, bu sembolü takip eden tüm güvenlik mesajlarını dikkate alın.</b>
 <b>UYARI</b>	<b>Bir UYARI, talimatlara uyulmaması durumunda yaralanma ve hatta ölüm riski teşkil eden tehlikeli durumları belirtir.</b>
<b>DİKKAT</b>	<b>Bir DİKKAT işareti, araca veya diğer varlıklara zarar vermemek için alınması gereken özel önlemleri belirtir.</b>
<b>İPUCU</b>	<b>İPUCU, işlemlerin kolaylaşmasını ve açıklığa kavuşmasını sağlayacak önemli bilgiler içerir.</b>

\* Tasarımlarda ve teknik özelliklerde, önceden haber vermeksizin değişiklik yapılabilir.

**YZF250-A**

**KULLANICI KILAVUZU**

**©2025 PT Yamaha Indonesia**

**Motor Manufacturing**

**1. basım, Mayıs 2025**

**Tüm hakları saklıdır.**

**PT Yamaha Indonesia Motor**

**Manufacturing şirketinin yazılı izni**

**olmadan kopyalanması veya yetki dışı**

**kullanılması kesinlikle yasaktır.**

**Türkiye’de basılmıştır.**

<b>Güvenlik bilgileri</b> .....	1-1	Yakıt deposu kapağı.....	4-28
<b>Açıklama</b> .....	2-1	Yakıt .....	4-29
Soldan görünüm.....	2-1	Yakıt deposu taşma hortumu .....	4-32
Sağdan görünüm.....	2-2	Katalitik konvertör.....	4-32
Göstergeler ve kumandalar.....	2-3	Seleler .....	4-33
<b>Öne çıkan özellikler</b> .....	3-1	Kask tutucuları .....	4-37
CCU (İletişim Kontrol Ünitesi) .....	3-1	Saklama bölmesi.....	4-38
<b>Gösterge ve kumanda fonksiyonları</b> .....	4-1	Dikiz aynaları.....	4-39
Kontak anahtarı/gidon kilidi .....	4-1	Amortisör grubunun ayarlanması ...	4-39
Gösterge lambaları ve uyarı lambaları .....	4-3	DC konektörleri .....	4-41
Çok fonksiyonlu gösterge ünitesi .....	4-7	Hızlı vites değiştirici bağlantısı .....	4-41
Gidon düğmeleri.....	4-21	USB Tip-A girişi .....	4-42
Debriyaj kolu .....	4-23	Yan ayak .....	4-43
Vites pedalı .....	4-24	Ateşleme devresi kesme sistemi....	4-44
Fren kolu .....	4-24	<b>Güvenliğiniz için – kullanım öncesi kontroller</b> .....	5-1
Fren pedalı .....	4-25	<b>Çalıştırma ve önemli sürüş hususları</b> .....	6-1
ABS .....	4-25	Motorun alıştırılması.....	6-1
		Motorun çalıştırılması.....	6-2

# İçindekiler

Vites deęiřtirme.....	6-4	Lastikler.....	7-25
Yakıt tüketimini azaltmak için tavsiyeler.....	6-7	Döküm jantlar.....	7-28
Park etme.....	6-7	Debriyaj kolu boşluęunun ayarlanması.....	7-29
<b>Periyodik bakım ve ayarlar</b> .....	7-1	Fren kolu boşluęunun kontrol edilmesi.....	7-30
Avadanlık.....	7-3	Fren lambası sviçleri.....	7-31
Periyodik bakım tabloları.....	7-4	Ön ve arka fren balatalarının kontrol edilmesi.....	7-31
Emisyon kontrol sistemine yönelik periyodik bakım tablosu ....	7-4	Fren hidrolięi seviyesinin kontrol edilmesi.....	7-33
Periyodik bakım ve yaęlama tablosu.....	7-7	Fren hidrolięinin deęiřtirilmesi.....	7-35
Bujilerin kontrol edilmesi.....	7-16	Tahrik zinciri boşluęu.....	7-35
Kanister.....	7-18	Tahrik zincirinin temizlenmesi ve yaęlanması.....	7-39
Motor yaęı.....	7-18	Tellerin kontrol edilmesi ve yaęlanması.....	7-40
Neden Yamalube.....	7-21	Gaz kolu ve telinin kontrol edilmesi ve yaęlanması.....	7-40
Soęutma suyu.....	7-21	Fren ve vites pedallarının kontrol edilmesi ve yaęlanması...	7-40
Hava filtresi elemanının deęiřtirilmesi.....	7-23		
Gaz kolu boşluęunun kontrol edilmesi.....	7-23		
Supap boşluęu.....	7-24		

Fren ve debriyaj kollarının kontrol edilmesi ve yağlanması ...	7-41	Saklama .....	8-6
Yan ayağın kontrol edilmesi ve yağlanması .....	7-42	<b>Teknik özellikler</b> .....	9-1
Salıncak pivotlarının yağlanması ...	7-43	<b>Kullanıcı bilgileri</b> .....	10-1
Ön çatalın kontrol edilmesi.....	7-44	Tanımlama numaraları .....	10-1
Gidonun kontrol edilmesi.....	7-45	Teşhis konektörü .....	10-3
Tekerlek rulmanlarının kontrol edilmesi.....	7-46	Verilerinizin kullanımı .....	10-4
Akü .....	7-46	<b>Dizin</b> .....	11-1
Sigortaların değiştirilmesi .....	7-49		
Araç lambaları .....	7-52		
Plaka lambası ampulünün değiştirilmesi .....	7-53		
Motosikletin sabitlenmesi .....	7-54		
Sorun Giderme.....	7-55		
Sorun giderme tablosu.....	7-56		
<b>Motosikletin bakımı ve muhafaza edilmesi</b> .....	8-1		
Mat renk uyarısı .....	8-1		
Bakım .....	8-1		

## **Güvenlik bilgileri**

1

### **Sorumlu Bir Kullanıcı Olun**

Araç sahibi olarak, aracınızın düzgün ve güvenli bir şekilde kullanılmasından sorumlusunuz.

Bir araç, iki tekerlek üzerinde sürücü tarafından dengelenen bir araçtır. Güvenli kullanımı ve sürülmesi, doğru sürüş tekniklerine olduğu kadar sürücünün uzmanlık seviyesine de bağlıdır. Tüm sürücüler, motosikletlerini kullanmadan önce aşağıda verilen gerekliliklere aşina olmalıdır.

Sürücü şu gereklilikleri yerine getirmelidir:

- Motosiklet kullanımının tüm yönleri hakkında ehil bir kaynaktan eksiksiz talimatlar elde edin.
- Kullanıcı el kitabındaki tüm uyarıları ve bakım aralıklarını dikkate alın.

- Doğru ve güvenli sürüş teknikleri konusunda nitelikli eğitim alın.
- Mekanik parçalara bakım gerektiğinde ve/veya kullanıcı el kitabında belirtilen durumlarda profesyonel teknik servis hizmeti alın.
- Tanımadan veya eğitim almadan bir motosikleti asla kullanmayın. Bir eğitim kursuna katılın. Motosiklet kullanmaya yeni başlayanların yetkili bir kişiden eğitim almasını tavsiye ediyoruz. Size en yakın eğitim kursları hakkında bilgi almak için Yamaha yetkili servisi ile iletişime geçin.

### **Güvenli Sürüş**

Güvenli bir şekilde çalıştığından emin olmak amacıyla, aracınızı kullanmadan önce her defasında kullanım ön-

cesi kontrolleri gerçekleştirin. Doğru kontrol veya bakım yapılmaması durumunda, kaza ve donanım hasarı riski artar. Kullanım öncesi kontrollerin bir listesi için 5-1 no'lu sayfaya bakın.

- Bu motosiklet hem sürücüyü hem de yolcuyla taşımak üzere tasarlanmıştır.
- Sürücülerin trafikteki motosiklet sürücülerini fark edememeleri otomobil/motosiklet kazalarının başlıca nedenidir. Birçok kazaya, motosikleti göremeyen otomobil sürücülerini sebep olur. Kendinizi kolay fark edilir hale getirmezseniz, bu tür kazaların meydana gelme olasılığını büyük oranda azaltacaktır.

**Bu nedenle:**

- Parlak renkli mont giyin.

- Kavşaklara yaklaşırken ve geçerken son derece dikkatli olun, çünkü kavşaklar motosiklet kazalarının meydana gelme olasılığının en fazla olduğu yerlerdir.
- Diğer sürücülerin sizi görebileceği bir yerde sürün. Başka bir sürücünün kör noktasına girmekten kaçının.
- Yeterli bilgi sahibi olmadan motosiklet bakımı yapmayın. Temel motosiklet bakımı hakkında size bilgi vermesi için, Yamaha yetkili servisi ile temas kurun. Belirli bakım işlemleri sadece yetkili personel tarafından gerçekleştirilebilir.

## Güvenlik bilgileri

1

- Pek çok kaza, tecrübesiz sürücüler yüzünden meydana gelir. Aslında, kazaya karışmış birçok sürücünün geçerli sürücü belgesi dahi yoktur.
  - Mutlaka motosiklet ehliyeti alın ve motosikletinizi de sadece ehliyetli sürücülere ödünç verin.
  - Yeteneklerinizi ve sınırlarınızı bilin. Sınırlarınızın içinde kalmak, sizi kazalardan koruyacaktır.
  - Motosikletinizi tamamen tanıyıp bütün fonksiyonlarını öğrenene kadar, trafiğe açık olmayan yerlerde sürüş alıştırmayı yapmanızı öneririz.
- Pek çok kazaya motosiklet sürücüsünün hatası neden olur. Sürücülerin tipik bir hatası, aşırı hızdan dolayı virajı geniş almak ya da

virajın dışına doğru savrulmaktır (hıza göre yetersiz yatış açısı).

- Her zaman hız sınırlarına uyun ve hiçbir zaman yolun ve trafik şartlarının izin verdiği sınırdan daha hızlı gitmeyin.
- Dönüş yaparken ya da şerit değiştirirken daima sinyal verin. Diğer sürücülerin sizi görebildiğinden emin olun.



- Sürücü ve yolcunun duruşları tam kontrol için önemlidir.
  - Sürücü, motosiklete hakimiyetini sağlamak için sürüş sırasında gidonu iki eliyle tutmalı ve iki ayağını da ayak dinlendirme yerlerine koymalıdır.
  - Yolcu her zaman her iki eliyle sürücüye, sele kayışına ya da varsa tutunma çubuğuna tutunmalıdır ve iki ayağını da yolcu ayak dinlendirme yerlerine koymalıdır. Her iki ayağını da yolcu ayak dayamalarına sağlam olarak koyamayan yolcuları taşımayın.
- Asla ilaçların etkisi altındayken veya alkollü iken motosiklet sürmeyin.

- Bu motosiklet sadece asfalt zeminlerde kullanım amacıyla tasarlanmıştır. Arazide kullanım için uygun değildir.

### **Koruyucu Kıyafetler**

Motosiklet kazalarındaki ölümlerin çoğu, başa gelen darbelerden kaynaklanır. Baş yaralanmalarını önlemek ya da azaltmak için en önemli etken, kask kullanmaktır.

- Her zaman uygun bir kask giyin.
- Yüz koruyucusu ya da gözlük takın. Gözlerinizin rüzgara maruz kalması, görüşünüzü olumsuz etkileyebilir ve dolayısıyla tehlikeli bir durumu fark edemeyebilirsiniz.
- Mont, sağlam ayakkabılar, pantolon, eldiven vs. giyilmesi yaralanmanızı önlemede ya da azaltmada etkilidir.

## Güvenlik bilgileri

- Hiçbir zaman bol giysiler giymeyin, yoksa kontrol kollarına ya da tekerleklerle takılıp yaralanmanıza ya da kazaya yol açabilir.
- Her zaman bacaklarınızı, bileklerinizi ve ayaklarınızı kapatan koruyucu giysiler giyin. Motor veya egzoz sistemi sürüş esnasında veya sonrasında çok sıcak olur ve yanıklara yol açabilir.
- Yukarıdaki önlemleri yolcular da almalıdır.

### **Karbon monoksit Zehirlenmesinden Kaçının.**

Tüm motor egzozları ölümcül bir gaz olan karbon monoksit içerir. Karbon monoksit gazının solunması, baş ağrısına, baş dönmelerine, sersemliğe, mide bulantısına, bilinç kaybına ve sonunda ölüme sebep olabilir.

Karbon monoksit, herhangi bir motor egzoz gazı görmeseniz veya kokusunu almasanız dahi ortamda bulunabilen, renksiz, kokusuz, tadı olmayan bir gazdır. Öldürücü seviyede karbon monoksit kısa sürede toplanabilir ve sizi çabucak zayıf düşürerek ve kendinizi kurtarmayacağınız hale getirebilir. Ayrıca, öldürücü seviyede karbon monoksit, kapalı veya yeterince havalandırılmayan alanlarda saatlerce veya günlerce kalabilir. Karbon monoksit zehirlenmesi bulgularından birini fark ederseniz, derhal o alanı terk edin, temiz hava alın ve TIBBİ MÜDAHALE İSTEYİN.

- Motoru kapalı alanlarda çalıştırmayın. Egzoz gazını fanlar vasıtasıyla veya kapı ya da pencereleri açarak havalandırmaya çalışsanız dahi, karbon monoksit kısa sürede tehlikeli seviyelere ulaşabilir.

- Motoru ambar, garaj veya otomobil sundurması gibi kısmen kapalı veya yeterli derecede havalandırılmayan alanlarda çalıştırmayın.
- Motoru pencereler ve kapılar gibi açık alanlar vasıtasıyla egzoz gazının bir binaya girebileceği açık alanlarda çalıştırmayın.

## Yükleme

Motosikletinize aksesuarlar eklemek ya da eşya yüklemek, motosikletin ağırlık dağılımı değiştiği takdirde dengeyi ve kullanımı olumsuz yönde etkileyebilir. Kaza olasılığını önlemek için, motosikletinize eşya yüklerken ya da aksesuar eklerken son derece dikkatli olun. Eşya yüklü ya da aksesuar eklenmiş bir motosikleti kullanırken özel dikkat gösterin. Burada, aşağıda ak-

sesuarlar hakkında verilen bilgiler ile birlikte, motosikletinize eşya yüklerken izlemeniz gereken genel ilkeleri bulabilirsiniz:

Sürücü, yolcu, aksesuarlar ve yüklerin toplam ağırlığı, maksimum yük sınırını aşmamalıdır. **Aşırı yüklü bir aracın kullanılması, kazaya sebebiyet verebilir.**

### Maksimum yük:

160 kg (353 lb)

Bu ağırlık sınırları dahilinde yükleme yaparken, aşağıdakileri dikkate alın:

- Yük ve aksesuar ağırlığı mümkün olduğu kadar düşük ve motosiklette yakın tutulmalıdır. En ağır yüklerinizi aracın merkezine mümkün olduğu kadar yakın olarak güvenli

## Güvenlik bilgileri

1 bir şekilde koyun ve dengesizliği ve oransızlığı en aza indirmek için, ağırlığı aracınızın her iki tarafına olabildiği kadar aynı oranda dağıttığınızdan emin olun.

- Ağırlıkların kayması ani bir denge kaybına neden olabilir. Sürüşten önce aksesuarların ve yüklerin motosiklete emniyetli bir şekilde bağlı olduğundan emin olun. Aksesuar bağlantılarını ve yük tutucularını sık sık kontrol edin.
- Yükünüz için süspansiyonu doğru şekilde ayarlayın (yalnızca süspansiyonu ayarlanabilen modellerde) ve lastiklerinizin basıncını kontrol edin.
- Gidona, ön çatala ya da ön çamurluğa hiçbir zaman geniş ve ağır cisimler bağlamayın. Uyku tulumu, sırt çantası, çadır gibi

yükler, sürüşü dengesiz hale getirebilir ya da sürüş hakimiyetini olumsuz etkileyebilir.

- **Bu araç, karavan ve römork çekmek veya bir sepet bağlamak üzere tasarlanmamıştır.**

### **Orijinal Yamaha Aksesuarları**

Aracınız için aksesuar seçimi yapmak önemli bir karardır. Yalnızca Yamaha yetkili servisinde mevcut olan Orijinal Yamaha Aksesuarları, aracınızda kullanılması için Yamaha tarafından tasarlanmış, test edilmiş ve onaylanmıştır. Yamaha ile herhangi bir ilgisi olmayan birçok firma yedek parça ve aksesuar üretmekte ve Yamaha modelleri için modifikasyonlar sunmaktadır. Yamaha, bu şirketlerin ürettiği bu ürünleri test edebilecek konumda değildir.

Yamaha, bu nedenle, bir Yamaha yetkili servisi tarafından satılsa veya monte edilse dahi kendisi tarafından satılmayan aksesuarları ve özellikle önerilmiş olmayan değişiklikleri ne onaylayabilir ne de önerebilir.

### **Satış Sonrası Parçalar, Aksesuarlar ve Değişiklikler**

Yamaha'nın orijinal aksesuarlarının tasarımı ve kalitesine benzer ürünler bulurken, bazı yan sanayi aksesuar ve değişikliklerin size veya başkalarına karşı içerdiği potansiyel tehlikelerden dolayı uygun olmayabileceğini bilmelisiniz. Yan sanayi ürünlerin takılması veya aracınızda tasarım veya çalışma niteliklerini değiştiren değişiklikler yapılması sizi veya başkalarını ciddi yaralanma veya ölüm riski altına sokabilir. Aracı-

nizde yapılan değişikliklerle ilgili yaralanmalardan siz sorumlusunuz.

Aksesuar eklerken “Yükleme” bölümünde belirtilenlere ek olarak aşağıdaki tavsiyeleri de dikkate alın.

- Hiçbir zaman motosikletinizin performansını zayıflatacak aksesuarlar takmayın ve yük taşımayın. Aksesuarların, yerden yüksekliği ya da dönüş yüksekliğini bir şekilde etkileyecek, süspansiyon hareket mesafesini, gidon hareket mesafesini ve kontrolünü kısıtlayacak ya da farları ve reflektörleri engelleyecek tipte olmadığından emin olun.
- Gidona ya da ön çatal bölgesine takılan aksesuarlar, kötü denge dağılımı ya da aerodinamik değişiklik nedeniyle dengesizlik yaratabilir. Gidona ya da ön

1

çatal bölgesine aksesuar eklenirse, mümkün olduğunca hafif olmalı ve minimum seviyede tutulmalıdır.

- Hantal ya da geniş aksesuarlar aerodinamik etkiler nedeniyle motosikletin dengesini ciddi biçimde etkileyebilir. Rüzgar motosikleti kaldırabilir ya da motosiklet çapraz rüzgarda dengesini kaybedebilir. Bu aksesuarlar geniş araçları geçerken veya onlar tarafından geçilirken denge kaybına da yol açabilir.
- Bazı aksesuarlar sürücüyü normal sürüş pozisyonundan ayırabilir. Uygun olmayan sürüş pozisyonu, sürücünün hareket özgürlüğünü kısıtlar ve kontrol yeteneğini azaltabilir, bu ne-

denle bu tür aksesuarlar tavsiye edilmez.

- Elektrikli aksesuarlar eklerken dikkatli olun. Elektrikli aksesuarlar motosikletin elektrik sisteminin kapasitesini aşarsa, elektrik arızası meydana gelebilir ve bu nedenle beklenmedik bir anda motor gücü kesilebilir ya da farlar sönebilir.

### **Yan Sanayi Lastikler ve Jantlar**

Motosikletinizle birlikte gelen lastikler ve jantlar, performans yeteneklerine uyum ve en iyi yol tutuşunu, frenleme performansını ve konforu sağlayacak şekilde tasarlanmıştır. Başka lastikler, jantlar, ölçüler ve kombinasyonlar uygun olmayabilir. Lastiklerinizi değiştirme ve servis işlemleri konusunda daha fazla bilgi ve lastik özellikleri için 7-25 no'lu sayfaya bakın.

## Motosikletin Taşınması

Bir başka araçla aracı taşımadan önce, aşağıdaki talimatlara uyduğunuzdan emin olun.

- Motosiklettaki sabitlenmemiş tüm nesnelere çıkarın.
- Yakıt musluğunun (mevcut ise) kapalı konumda olduğundan ve yakıt sızıntısı yapmadığından emin olun.
- Şanzımanı bir vitese alın. (manuel şanzımanlı motosikletler için).
- Motosikletin şasi veya üst yapı gibi sabit parçalarına (kauçuk elcik kısımları, sinyal lambaları veya kırılabilir parçalar hariç) bağlanan halatlarla veya uygun kuşaklarla motosikleti sabitleyin. Kuşakların geçeceği kısımları dikkatle seçin; kuşaklar, taşıma sırasında boyalı

yüzeyle sürtünmemelidir.

- Süspansiyon, kuşaklar aracılığıyla bir miktar sıkıştırılmış olmalıdır, aksi takdirde taşıma sırasında motosiklet zıplayabilir.

# Açıklama

## Soldan görünüm

2

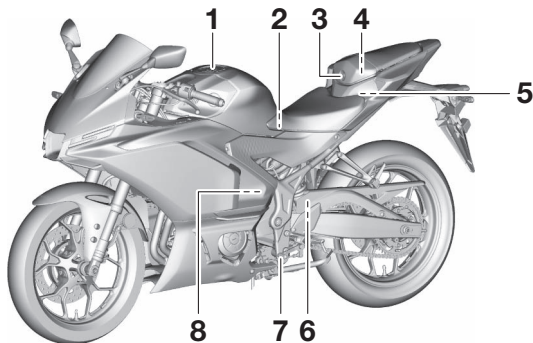

1. Yakıt deposu kapağı (sayfa 4-28)
2. Akü (sayfa 7-46)
3. Sele kilidi (sayfa 4-33)
4. Saklama bölmesi (sayfa 4-38)
5. Sigortalar (sayfa 7-49)
6. Yay ön yükü ayarlayıcı (sayfa 4-39)
7. Vites pedalı (sayfa 4-24)
8. Soğutma suyu haznesi (sayfa 7-21)

## Sağdan görünüm

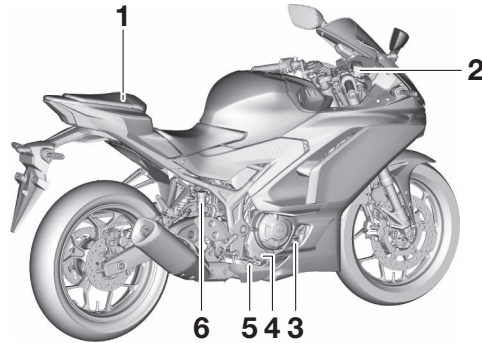

1. Avadanlık (sayfa 7-3)
2. Ön fren hidroliği haznesi (sayfa 7-33)
3. Motor yağı doldurma kapağı (sayfa 7-18)
4. Motor yağı seviye kontrol gözü (sayfa 7-18)
5. Fren pedalı (sayfa 4-25)
6. Arka fren hidroliği haznesi (sayfa 7-33)

## Göstergeler ve kumandalar

2

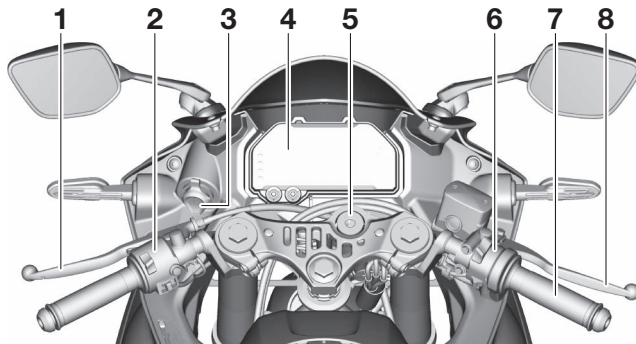

1. Debriyaj kolu (sayfa 4-23)
2. Sol gidon düğmeleri (sayfa 4-21)
3. USB Tip-A (sayfa 4-42)
4. Çok fonksiyonlu gösterge ünitesi (sayfa 4-7)
5. Kontak anahtarı/gidon kilidi (sayfa 4-1)
6. Sağ gidon düğmeleri (sayfa 4-21)
7. Gaz kolu (sayfa 7-23)
8. Fren kolu (sayfa 4-24)

### CCU (İletişim Kontrol Ünitesi)

Bu model, Bluetooth bağlantısı ve MyRide Uygulamasını kullanarak motosikletinizin ve akıllı telefonunuzun bağlanmasını sağlayan bir CCU ile donatılmıştır.

Bu bağlantı ile uygulama bildirimleri, gelen telefon aramaları ve cevapsız aramalar size bildirilir ve cep telefonunuzun şarj seviyesi gösterilir.

### UYARI

- Akıllı telefonunuzu kullanmadan önce motosikletinizi her zaman durdurun.
- Sürüş sırasında ellerinizi gidondan asla çekmeyin.
- Gözlerinizi ve zihninizi yolda tutarak daima sürüşe konsantre olun.

### DİKKAT

Bluetooth bağlantısı aşağıdaki durumlarda çalışmayabilir.

- Güçlü radyo dalgalarının veya diğer elektromanyetik sesin olduğu bir ortama koyulursa.
- Yakında güçlü radyo dalgaları yayan tesislerde (TV veya radyo kuleleri, elektrik santralleri, yayın istasyonları, havaalanları, vs.).

CCU ve akıllı telefonunuzu eşleştirme

1. MyRide Uygulamasını akıllı telefonunuza yükleyin ve etkinleştirin.

## Öne çıkan özellikler

### İPUCU

MyRide Uygulamasını Uygulamalar mağazasından indirebilirsiniz.

2. Yolcu selesini çıkarın. (4-33 no'lu sayfaya bakın.)
3. CCU'yu dışarı çıkarıp, QR kodunu MyRide Uygulaması'yla tarayın.

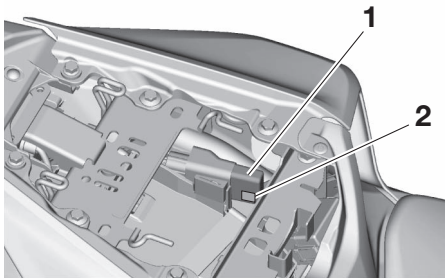

1. CCU (İletişim Kontrol Ünitesi)
2. CCU QR Kodu

4. Eşleştirme tamamlandığında, Uygulama bağlantı simgesi ve telefon pili seviyesi yanacaktır.

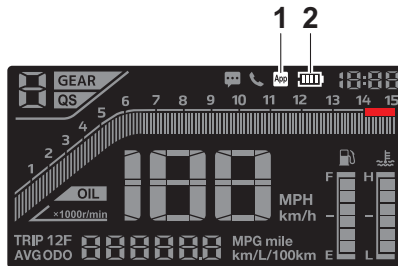

1. Uygulama bağlantı simgesi
2. Akıllı telefon pili seviyesi

### İPUCU

---

- Akıllı telefon eşleştirildikten sonra CCU'ya kaydedilir. Motosiklet bir sonraki sefer çalıştırıldığında ve MyRide Uygulaması aktif olduğunda, bağlantı otomatik olarak kurulur.
  - CCU'ya aynı anda yalnızca bir akıllı telefon bağlanabilir.
  - CCU'da birden fazla telefon kayıtlıysa, ilk erişen telefon bağlanacaktır.
-

# Gösterge ve kumanda fonksiyonları

## Kontak anahtarı/gidon kilidi

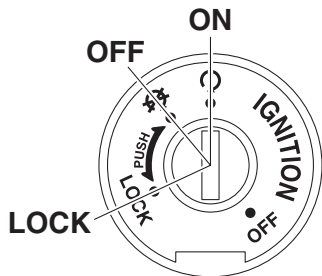

Kontak anahtarı/gidon kilidi, ateşleme ve aydınlatma sistemlerini kontrol eder ve gidonun kilitlemesi için kullanılır. Çeşitli konumları aşağıda açıklanmıştır.

### ○ (AÇIK)

Tüm elektrik devreleri çalışmaya hazırdır ve aydınlatmalar yanar. Motor çalıştırılabilir. Bu konumda anahtar çıkarılamaz.

### İPUCU

- Motor çalıştırıldığında far(lar) otomatik olarak yanar.
- Akünün boşalmasını önlemek amacıyla, kontağı motoru çalıştırmadan uzun süre "ON" konumunda bırakmayın.

### ⊗ (KAPALI)

Tüm elektrikli sistemler kapalıdır. Anahtar çıkarılabilir.

## ⚠ UYARI

Motosiklet hareket halindeyken kontak anahtarını asla “” veya “LOCK” konumuna getirmeyin. Aksi takdirde, elektrikli sistemler kontrol kaybına veya kazaya yol açabilecek şekilde kapanır.

## LOCK – KİLİTLİ

Gidon kilitlenir ve tüm elektrikli sistemler kapatılır. Anahtar çıkarılabilir.

## Gidonu kilitlemek için

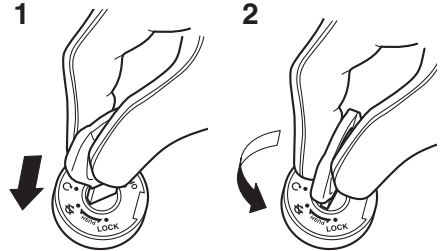

1. Bastırın.
2. Çevirin.

1. Gidonu sola doğru tamamen çevirin.
2. Anahtar “” konumundayken, anahtarı bastırın ve “KİLİTLİ” konumuna çevirin.
3. Anahtarı çıkarın.

# Gösterge ve kumanda fonksiyonları

## İPUCU

Gidon kilitlenmezse, biraz sağa doğru geri çevirmeyi deneyin.

4

## Gidon kilidini açmak için

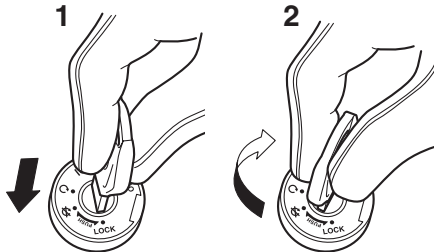







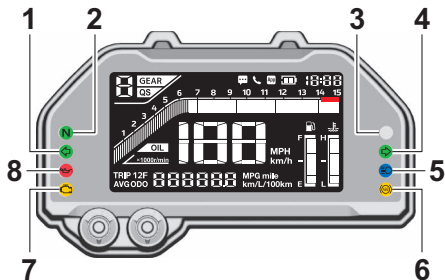

1. Bastırın.
2. Çevirin.

Anahtarı takın ve “” konuma getirin.

## Gösterge lambaları ve uyarı lambaları



1. Sol sinyal gösterge lambası “”
2. Boş vites gösterge lambası “”
3. Vites değiştirme gösterge lambası “”
4. Sağ sinyal gösterge lambası “”
5. Uzun far gösterge lambası “”
6. ABS uyarı lambası “”
7. Arıza gösterge lambası “”
8. Yağ basıncı uyarı lambası “”

**Sinyal gösterge lambaları “” ve “”**

İlgili sinyal lambası yanıp sönyürken, gösterge lambası da yanıp söner.

**Boş vites gösterge lambası “”**

Bu gösterge lambası, şanzıman boş vitesteyken yanar.

**Uzun far gösterge lambası “”**

Bu gösterge lambası, uzun far yakıldığında yanar.

**Yağ basıncı uyarı lambası “”**

Bu uyarı lambası, yağ basıncı düşük olduğunda yanar.

**İPUCU**

Kontakt açıldığında, lamba yanmalı, kısa bir süre sönmeli ve motor çalıştırılana kadar tekrar yanmaya devam etmelidir. Aksi takdirde, motosikleti bir Yamaha yetkili servisine kontrol ettirin.

**DİKKAT**

Uyarı lambası motor çalışırken yanmaya başlarsa, motoru durdurun ve yağ seviyesini kontrol edin. Yağ seviyesi düşükse, yeterli miktarda önerilen tipte yağ ekleyin. Uyarı lambası motor yağı eklenmesine rağmen yanmaya devam ediyorsa, motoru durdurun ve motosikleti bir Yamaha yetkili servisinde kontrol ettirin.

## Gösterge ve kumanda fonksiyonları

### Arıza gösterge lambası (MIL) “”

Bu lamba, motorda veya diğer bir araç kontrol sisteminde bir sorun saptandığında yanar. Böyle bir durumda, bir Yamaha yetkili servisine kendi kendine teşhis sistemini kontrol ettirin. Uyarı lambasının elektrik devresi, araç gücü açılarak kontrol edilebilir. Lamba birkaç saniye süreyle yanmalı ve sonra sönmelidir. Anahtar açık konuma getirildikten sonra lamba yanmaz veya belli bir süre sonra sönmese, aracı bir Yamaha yetkili servisine kontrol ettirin.

### **DİKKAT**

**MIL yanıp sönmeye başlarsa, egzoz sistemine zarar vermemek için motor devrini düşürün.**

### İPUCU

Motor, emisyon kontrol sisteminin bozulmasını veya arızasını tespit etmek için yerleşik teşhis sistemi ile hassas bir şekilde kontrol edilir. Bu nedenle, MIL, araç modifikasyonları, bakım eksikliği veya aracın aşırı veya yanlış kullanımını nedeniyle yanabilir veya yanıp sönebilir. Bunu önlemek için aşağıdaki hususlara dikkat edin.

- Motor kontrol ünitesinin yazılımında değişiklik yapmaya çalışmayın.
- Motor kontrol ünitesine parazit yapabilecek elektrikli aksesuarlar eklemeyin.
- Süspansiyon, buji, enjektör, egzoz sistemi gibi yan sanayi parça ve aksesuarlar kullanmayın.
- Aktarma organları özelliklerini değiştirmeyin (zincir, sproket, lastik, tekerlek vb.).

- O2 sensörünü, hava emme sistemini veya egzoz parçalarını (katalizörler veya EXUP vb.) çıkarmayın veya değiştirmeyin.
- Tahrik zincirini iyi koruyun.
- Lastik basıncını doğru seviyede tutun.
- Arka frenin sürtünmesini önlemek için fren pedalını uygun yükseklikte tutun.
- Aracı aşırıya kaçan bir tutumla kullanmayın. Örneğin gazın devamlı veya fazlaca açılıp kapanması, motosiklet yarışları, patinaj çekmek, tek tekerlek üzerinde kullanmak, uzunca yarım debriyaj kullanımı vb.

### ABS Uyarı Lambası “”

Bu uyarı lambası kontak açıldığında yanar ve sürüşe başladıktan sonra söner. Sürüş esnasında bu uyarı lambası yanarsa, kilitleme önleyici fren sistemi düzgün çalışmayabilir.

### UYARI

**ABS uyarı lambası 10 km/h hıza ulaştıktan sonra sönmezse veya sürüş sırasında yanarsa:**

- Ani frenleme sırasında tekerlek kilitlemesi ihtimaline karşı ekstra dikkatli olun.
- Aracı en kısa zamanda bir Yamaha yetkili servisine kontrol ettirin.

## Gösterge ve kumanda fonksiyonları

### İPUCU

ABS uyarı lambası, motosiklet orta ayak üzerindeyken motor devrini yükseltirseniz yanacaktır, fakat bu bir arıza olduğu anlamına gelmez.

### Vites değiştirme gösterge lambası “○”

Bu gösterge lambası, belirli motor devirlerinde yanacak ve sönecek şekilde ayarlanabilir. (4-18 no’lu sayfaya bakın.)

### İPUCU

Kontak açıldığında bu lamba birkaç saniye süreyle yanmalı ve sonra sönmelidir. Lamba yanmazsa veya belli bir süre sonra sönmese, elektrik devresini bir Yamaha Yetkili Servisi’ne kontrol ettirin.

## Çok fonksiyonlu gösterge ünitesi

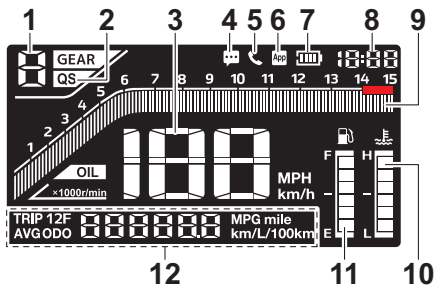

1. Vites göstergesi
2. Hızlı vites değiştirici “QS” (mevcut ise)
3. Hız göstergesi
4. Gelen bildirim simgesi “”
5. Gelen çağrı simgesi “”
6. Uygulama bağlantı simgesi
7. Akıllı telefon pili seviyesi
8. Saat
9. Devir göstergesi
10. Soğutma suyu sıcaklığı göstergesi

11. Yakıt göstergesi
12. Çok fonksiyonlu ekran

Ayrıca çok fonksiyonlu gösterge, bir vites gösterge ışığı ayar modu ile donatılmıştır.

### **⚠ UYARI**

**Çok fonksiyonlu gösterge tablosunda herhangi bir ayar değişikliği yapmadan önce aracı durdurduğunuzdan emin olun. Sürüş esnasında ayarları değiştirmek, dikkatinizi dağıtabilir ve kaza riskini artırabilir.**

“SELECT” ve “RESET” tuşları çok fonksiyonlu gösterge ünitesinin ayarlarını kontrol etmenizi veya değiştirmenizi sağlar.

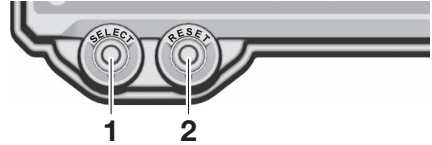

1. “SELECT” (SEÇME) düğmesi
2. “RESET” (SEÇME) düğmesi

### **İPUCU**

“SELECT” ve “RESET” butonlarını kullanmadan önce mutlaka ana düğmeyi açın.

### **Gösterge birimlerini değiştirme**

Gösterge birimleri, kilometre ve mil arasında değiştirilebilir. Yakıt tüketimi gösterge birimlerini değiştirmek için, birim değişene kadar “SELECT” (SEÇME) düğmesini basılı tutun.

## Gösterge ve kumanda fonksiyonları

---

### Gelen çağrı simgesi “”

Bağlı akıllı telefona bir çağrı geldiğinde bu simge yanıp söner ve çağrı süresince yanık kalır. Aramayı cevaplamazsanız, motosikleti kapatana kadar simge yanık kalır.

### İPUCU

---

Bu işlem yalnızca akıllı telefon motosiklete bağlıyken çalışır.

---

### Gelen bildirim simgesi “”

Bağlı akıllı telefon bir SNS, E-posta veya başka bir bildirim aldığı anda bu simge 10 saniye yanıp söner. Bundan sonra, siz aracı kapatana kadar simge yanık kalır.

### İPUCU

---

- Bu işlem yalnızca akıllı telefon motosiklete bağlıyken çalışır.
  - Bağlı olan akıllı telefondaki her uygulama için bildirim ayarının ayrı ayrı yapılması gereklidir.
- 

### Uygulama Bağlantı simgesi

CCU ve akıllı telefon MyRide Uygulaması aracılığıyla bağlandığında bu simge yanar.

### İPUCU

---

Akıllı telefon bağlı olmasa bile motosiklet açıldığında bu simgenin birkaç saniye yanması gerekir. CCU ve elektrik devresinin Yamaha yetkili servisinde kontrol ettirin.

---

### Akıllı telefon pili seviyesi

Bu gösterge, bağlı akıllı telefonun mevcut pil seviyesini gösterir. Pil azaldıkça gösterge segmentleri doludan boş konumuna doğru kaybolur. Pilin yaklaşık %10'u veya daha azı kaldığında son segment ve kare yanıp sönmeye başlar.

### İPUCU

Akıllı telefon bağlı olmasa bile motosiklet açıldığında bu simgenin birkaç saniye yanması gerekir. CCU ve elektrik devresinin Yamaha yetkili servisinde kontrol ettirin.

### Hızlı vites değiştirici “QS” (mevcut ise)

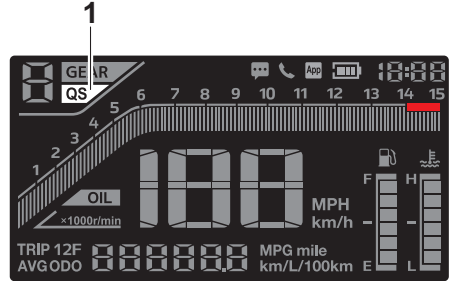

1. Hızlı vites değiştirici göstergesi “QS”

Bu gösterge, hızlı vites değiştirici açıldığında yanar.

### Hız göstergesi

Hız göstergesi, motosikletin seyir hızını gösterir.

# Gösterge ve kumanda fonksiyonları

## Devir göstergesi

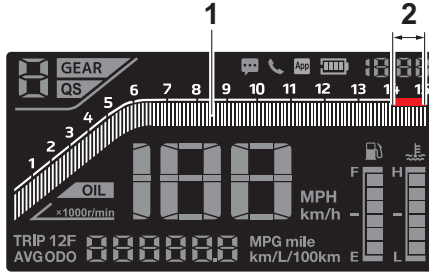

1. Devir göstergesi
2. Devir göstergesinin kırmızı bölgesi

Devir göstergesi, sürücüye motor devrini gösterir ve sürücünün ideal devir aralığını korumasına yardımcı olur.

### **DİKKAT**

**Motoru, devir göstergesinin kırmızı bölgesinde çalıştırmayın.**

**Kırmızı bölge: 14000 d/dk ve üzeri**

## Yakıt göstergesi

Yakıt göstergesi, yakıt deposundaki yakıtın miktarını gösterir. Yakıt seviyesi azaldıkça yakıt göstergesi segmentleri “F” (dolü) konumundan “E” (boş) konumuna doğru yaklaşır. Yakıt deposunda yaklaşık 3,0 L (0.79 US gal, 0.66 Imp. gal) yakıt kaldığında, yakıt göstergesinin son segmenti yanıp sönmeye başlar. En kısa zamanda yakıt doldurun.

### **İPUCU**

Elektrik devresinde bir sorun tespit edilirse, yakıt seviyesi segmentleri yanıp sönmeye başlar. Bu durumda motosikleti bir Yamaha yetkili servisine kontrol ettirin.

### **DİKKAT**

**Araç yakıtının tamamen bitmesine izin vermeyin. Bu, katalitik konvertörün zarar görmesine neden olur.**

### **Saat**

Saat, 12 saatlik zaman sistemini kullanır.

### Saati ayarlamak için

1. Saat haneleri yanıp sönmeye başlayana kadar "SELECT" (SEÇME) ve "RESET" (SIFIRLAMA) düğmesine aynı anda basılı tutun.
2. "RES" (SIFIRLAMA) düğmesine basıp saat hanesini ayarlayın.
3. "SELECT" (SEÇME) düğmesine bastığınızda dakika hanesi yanıp sönmeye başlayacaktır.
4. "RES" düğmesini kullanarak dakika hanesini ayarlayın.

5. Ayarı onaylamak için "SELECT" (SEÇME) düğmesine basın.

### **İPUCU**

CCU ve akıllı telefon araçtayken bağlandığında, saat otomatik olarak telefonla senkronize olur.

### **Soğutma suyu sıcaklığı göstergesi**

Bu sayaç, soğutucunun sıcaklığını ve ona bağlı olarak motorun durumunu gösterir. Motor sıcaklığı yükseldiğinde gösterge segmentleri "C" (soğuk) bölgesinden "H" (sıcak) bölgesine doğru yanmaya başlar. Sıcak segment göstergesi yanıp sönüyorsa, motoru en kısa zamanda durdurun ve motorun soğumasını bekleyin. (7-57 no'lu sayfaya bakın.)

# Gösterge ve kumanda fonksiyonları

## Vites göstergesi

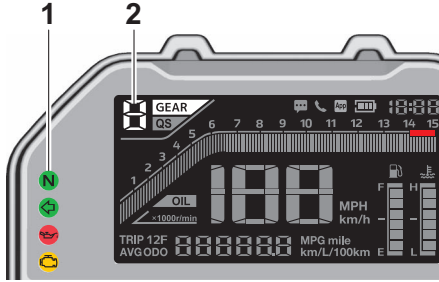

Bu gösterge, seçili vitesi gösterir. Boş vites, "–" işaretiyle ve boş vites gösterge lambasıyla "N" gösterilir.

## Çok fonksiyonlu →ekran



Çok fonksiyonlu ekranda, aşağıdaki donanımlar yer alır:

- kilometre sayacı (ODO)
- iki mesafe sayacı (TRIP 1 ve TRIP 2)
- yakıt rezervi mesafe sayacı (TRIP F)
- yağ değişimi mesafe sayacı (OIL TRIP)

## Gösterge ve Kumanda Fonksiyonları

- Yakıt tüketimi göstergesi (km/L, L/100 km, veya MPG)
- Ortalama yakıt tüketimi göstergesi (AVG\_ \_ \_ km/L, AVG\_ \_ \_ L/100 km, veya AVG\_ \_ \_ MPG)

Aşağıdaki sırayla göstergeyi değiştirmek için "SELECT" (SEÇME) düğmesine basın:

ODO → TRIP 1 → TRIP 2 → TRIP F  
→ km/L, L/100 km veya MPG → AVG\_ \_ \_  
\_ \_ \_ km/L, AVG\_ \_ \_ L/100 km veya  
AVG\_ \_ \_ MPG → OIL TRIP → ODO

### İPUCU

Yakıt rezervi mesafe sayacı, yalnızca yakıt seviyesi düşükken görüntülenir.

### Kilometre Sayacı

Kilometre sayacı, aracın kat etmiş olduğu toplam mesafeyi gösterir.

### İPUCU

Kilometre sayacı 999999 değerinde sabit kalır ve sıfırlanamaz.

### Mesafe Sayacıları

Mesafe sayacıları, son sıfırlama işleminden itibaren kadar kat edilen mesafeyi gösterir.

Mesafe sayacını sıfırlamak için, istediğiniz mesafe sayacını seçin ve "RESET" (SIFIRLAMA) düğmesini sıfırlanana kadar basılı tutun.

### İPUCU

Mesafe sayacı, 9999.9 değerine ulaştığında sınıflanır ve baştan devam eder.

# Gösterge ve kumanda fonksiyonları

## Yakıt rezervi mesafe sayacı

Yakıt seviyesi göstergesinin son segmenti yanıp sönmeye başlarsa, gösterge otomatik olarak yakıt rezervi mesafe sayacı moduna (TRIP F) geçer ve o noktadan itibaren kat edilen mesafeyi saymaya başlar.

Yakıt rezervi sıfırlama sayacını sıfırlamak için, sıfırlanana kadar “RESET” (SIFIRLAMA) düğmesine basın.

## İPUCU

Yakıt rezervi mesafe sayacını manuel olarak sıfırlamazsanız, yakıt aldıktan 5 km (3 mil) sonra gösterge kendiliğinden sıfırlanır ve kaybolur.

## Yağ değişimi mesafe sayacı

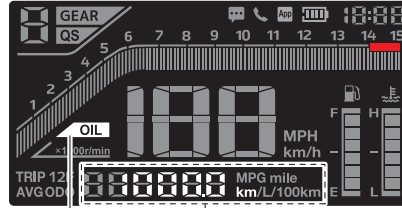

1. Yağ değişimi göstergesi “OIL”
2. Yağ değişimi mesafe sayacı

Bu mesafe göstergesi, son motor yağı değişiminden itibaren ne kadar yol kat edildiğini gösterir. Yağ değişim göstergesi “OIL”, ilk olarak 1000 km’de (600 mil), ardından 4000 km’de (2500 mil) ve bundan sonra her 5000 km’de (3000 mil) bir yanıp sönmeye başlar.

Yağ değiştirme mesafe sayacı ve yağ değişim göstergesini sıfırlamak için, yağ değiştirme mesafe sayacını seçin ve mesafe sayacı yanıp sönmeye başlayana kadar “RESET” (SIFIRLAMA) düğmesine basın. “OIL” ve mesafe sayacı yanıp sönerken, mesafe sayacı sıfırlanana kadar “RESET” (SIFIRLAMA) düğmesine basın.

## İPUCU

Motor yağı değiştiğinde, yağ değişim mesafe sayacı ve yağ değişim göstergesi sıfırlanmalıdır. Aksi takdirde, yağ değişim göstergesi doğru zamanda yanmayacaktır.

## Anlık yakıt tüketimi göstergesi

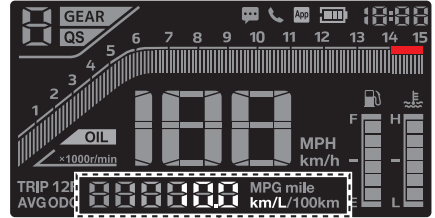

1

1. Anlık yakıt tüketimi göstergesi

Bu gösterge mevcut sürüş koşullarındaki yakıt tüketimini gösterir. Gösterge “km / L” , “L / 100 km” veya “MPG” olarak ayarlanabilir. Yakıt tüketimi göstergeleri arasında geçiş yapmak için, “SELECT” (SEÇME) düğmesini birim değişene kadar basılı tutun.

## Gösterge ve kumanda fonksiyonları

- “km/L”: 1,0 litre yakıtla ne kadar mesafe gidilebileceğini gösterir.
- “L/100 km”: 100 km yol gitmek için ne kadar yakıt gerektiğini gösterir.
- “MPG”: 1.0 Imp.gal yakıtla ne kadar mesafe gidilebileceğini gösterir.

### Ortalama yakıt tüketimi göstergesi

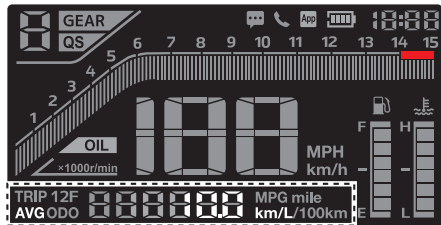

1

1. Ortalama yakıt tüketimi göstergesi

Gösterge, son sıfırlamadan sonraki ortalama yakıt tüketimini gösterir. Ortalama yakıt tüketimi göstergesi “AVG\_ \_ . \_ km/L”, “AVG\_ \_ . \_ L/100 km” veya “AVG\_ \_ . \_ MPG” (mil kullanılırken) olarak ayarlanabilir. Yakıt tüketimi göstergeleri arasında geçiş yapmak için,

## Gösterge ve kumanda fonksiyonları

“SELECT” (SEÇME) düğmesini birim değişene kadar basılı tutun.

- “AVG\_ \_ \_ km/L”: 1.0 L yakıtla kat edilebilecek ortalama mesafe görüntülenir.
- “AVG\_ \_ \_ L/100 km”: 100 km gidilemek için gereken ortalama yakıt miktarı gösterilir.
- “AVG – – – MPG”: 1.0 Imp.gal yakıtla gidilebilecek ortalama mesafe görüntülenir.

### İPUCU

- Göstereyi sıfırlamak için, sıfırlanana kadar “RESET” (SIFIRLAMA) düğmesine basın.
- Sıfırlamadan sonra, motosiklet belli bir mesafe yol kat edene kadar “\_ \_ \_” görüntülenir.

### Vites değiştirme gösterge lambası kontrol modu

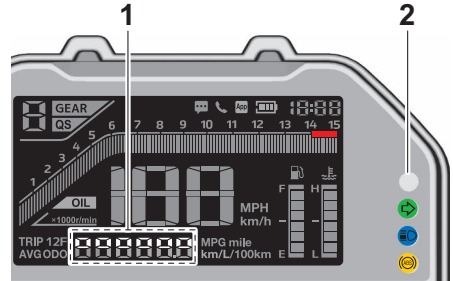

1. Vites değiştirme gösterge lambasının parlaklık seviyesi
2. Vites değiştirme gösterge lambası “O”

Bu mod için aşağıda belirtilen 4 kontrol fonksiyonu arasından seçim yapılabilir.

- Vites değiştirme gösterge lambası açık / yanıp sönüyor / kapalı
- Vites değiştirme gösterge lambası açık d/dk

## Gösterge ve kumanda fonksiyonları

- Vites değiştirme gösterge lambası kapalı d/dk
- Vites değiştirme gösterge lambasının parlaklığı

4

Vites değiştirme gösterge lambasını açık / yanıp sönyüyor / kapalı olarak ayarlamak için

1. Motosikleti kapatın.
2. SELECT “SEÇME” düğmesini basılı tutun.
3. Aracı çalıştırın, 5 saniye sonra “SELECT” (SEÇME) düğmesini bırakın.
4. Aşağıdaki yanıp sönmeye şekli ayarlarından birini seçmek için “RESET” (SIFIRLAMA) düğmesine basın:
  - Açık: belirlenen motor devrine ulaşıldığında vites değiştirme gösterge lambası yanacaktır. Vites değiştirme gösterge lambası açık kaldığında, bu ayar seçilidir.

- Yanıp sönmeye: belirlenen motor devrine ulaşıldığında vites gösterge lambası yanıp sönecektir. Vites değiştirme gösterge lambası saniyede 4 defa yanıp sönyorsa, bu ayar seçilidir.
  - Kapalı: gösterge lambası devre dışıdır. Vites değiştirme gösterge lambası 2 saniyede bir yanıp söndüğünde, bu ayar seçilidir.
5. Ayarı onaylamak için “SELECT” (SEÇME) düğmesine basın. Kontrol modu, vites değiştirme gösterge lambası motor devrine bağlı olarak yanar ayar fonksiyonuna geçiş yapar.

Vites gösterge lambasının d/dk'da yanması için

Vites gösterge lambası 7000 d/dk ve 15000 d/dk arasında ayarlanabilir. Gösterge lambası, 7000 d/dk ve 12000 d/

dk arasındaki bir değere 500 d/dk aralıklarla ayarlanabilir. Gösterge lambası, 12000 d/dk ve 15000 d/dk arasındaki bir değere 200 d/dk aralıklarla ayarlanabilir.

1. Vites değiştirme gösterge lambasının yanacağı motor devrini belirlemek için “RESET” (SIFIRLAMA) düğmesine basın.
2. Seçilen motor devri değerini doğrulamak için “SELECT” (SEÇME) düğmesine basın. Kontrol modu, vites değiştirme gösterge lambasının söneceği motor devrinin ayarlanması fonksiyonuna geçer.

Vites gösterge lambasının d/dk'da sönmesi için

Vites gösterge lambası 7000 d/dk ve 15000 d/dk arasında ayarlanabilir. Gösterge lambası, 7000 d/dk ve 12000 d/dk arasındaki bir değere 500 d/dk ara-

lıklarla ayarlanabilir. Gösterge lambası, 12000 d/dk ve 15000 d/dk arasındaki bir değere 200 d/dk aralıklarla ayarlanabilir. Sönme noktasını, yanma noktasından daha yüksek bir motor devrine ayarladığınızdan emin olun, aksi halde vites değiştirme gösterge lambası yanmayacaktır.

1. Vites değiştirme gösterge lambasının devre dışı kalacağı motor devrini belirlemek için “RESET” (SIFIRLAMA) düğmesine basın.
2. Seçilen motor devri değerini doğrulamak için “SELECT” (SEÇME) düğmesine basın. Kontrol modu, vites değiştirme göstergesi parlaklık ayar moduna geçer.

Vites değiştirme göstergesi parlaklığının ayarlanması

1. İstedığınız vites lambası parlaklık seviyesini ayarlamak için “RESET” (SIFIRLAMA) düğmesine basın.

## Gösterge ve kumanda fonksiyonları

2. Seçilen parlaklık seviyesini onaylamak ve kontrol modundan çıkmak için "SELECT" düğmesine basın.

### Sağ

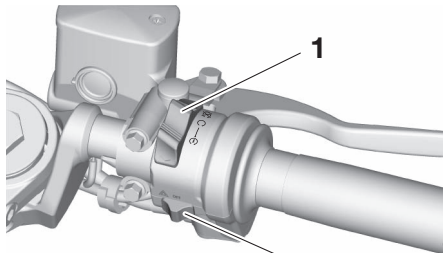

1. Marş/Motor durdurma düğmesi "☹/○/☒"
2. Dörtlü flaşör düğmesi "▲/OFF"

### Selektör düğmesi "☹"

Selektör yapmak için bu düğmeye basın.

### İPUCU

Far düğmesi "☹" konumuna getirildiğinde, selektör düğmesi çalışmaz.

4

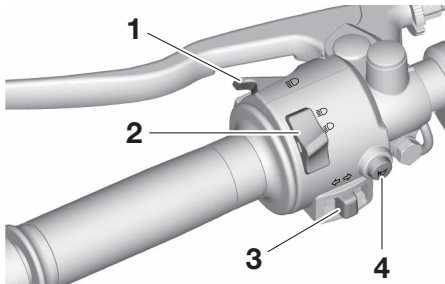

## Gidon düğmeleri

### Sol





1. Selektör düğmesi "☹"
2. Far düğmesi "☹/☹"
3. Sinyal düğmesi "←/→"
4. Korna düğmesi "☹"

### Reosta Anahtarı “/”

Uzun farı yakmak için düğmeyi “” konumuna, kısa farı yakmak için düğmeyi “” konumuna getirin.

### Sinyal Düğmesi “”



Sağa dönüş sinyalini yakmak için, bu düğmeyi “” konumuna getirin. Sola dönüş sinyalini yakmak için, bu düğmeyi “” konumuna getirin. Serbest bırakıldığında, düğme eski konumuna geri dönecektir. Sinyali sonlandırmak için, orta konumuna döndükten sonra düğmeye içe doğru basın.

### Korna Düğmesi “”

Korna çalmak için, bu düğmeye basın.

### Marş/Motor Durdurma Düğmesi “”

/”

Marş motoru ile motoru döndürmek için bu düğmeyi “” konumuna getirin ve sonra da düğmeyi “” yönünde kaydırın. Motoru çalıştırmadan önce 6-2 no'lu sayfada yer alan motor çalıştırma talimatlarına bakın.

Hakimiyetin kaybolması veya gaz telinin takılması gibi acil durumlarda motoru durdurmak için düğmeyi “” konumuna getirin.

### Flaşör Düğmesi “OFF/”

Dörtlü flaşörleri yakmak için anahtarı konumuna getirin (tüm sinyal lambaları aynı anda yanıp söner). Dörtlü flaşörü acil bir durumda ve aracınız trafik için tehlikeli bir yerde durduğunda trafikteki diğer sürücüleri uyarmak amacıyla kullanın.

## Gösterge ve kumanda fonksiyonları

4 Dörtlü flaşörler, sadece ana düğme “ON” konumunda olduğunda açılıp kapatılabilir. Ana düğmeyi “OFF” veya “LOCK” konumuna aldığınızda dörtlü flaşörler çalışmaya devam edecektir. Dörtlü flaşörü kapatmak için, kontağı “ON” konumuna alın ve dörtlü flaşör düğmesine tekrar basın.

### **DİKKAT**

**Motor çalışırken dörtlü flaşörü çok uzun süre kullanmayın, aksi takdirde akü boşalabilir.**

## Debriyaj kolu

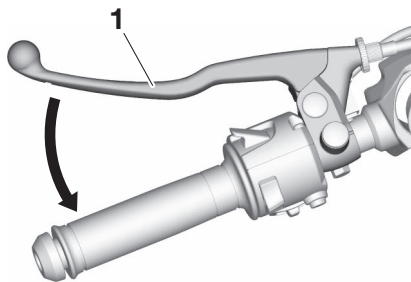

1. Debriyaj kolu

Aktarma organlarını motordan ayırmak için (örneğin vites değiştirirken), debriyaj kolunu gidona doğru çekin. Kavramanın birleşmesi ve arka tekerleğe güç aktarılması için debriyaj kolunu serbest bırakın.

### İPUCU

Pürüzsüz vites değişimi için kol hızla çekilip yavaşça serbest bırakılmalıdır. (6-4 no'lu sayfaya bakın.)

Vites değiştirme pedalı, motorun sol tarafındadır. Vitesi yükseltmek için, vites pedalını yukarı hareket ettirin. Vitesi küçültmek için, vites pedalını aşağı hareket ettirin. (6-4 no'lu sayfaya bakın.)

### Vites pedalı

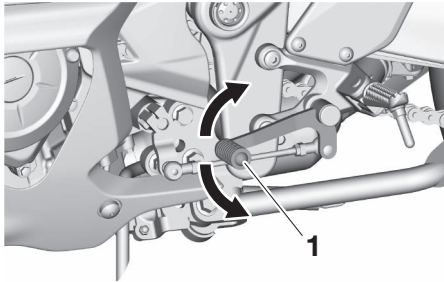

1. Vites pedalı

### Fren kolu

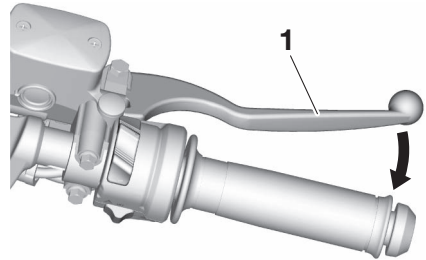

1. Fren kolu

## Gösterge ve kumanda fonksiyonları

Fren kolu, gidonun sağında yer alır. Ön freni kullanmak için bu kolu gidona doğru çekin.

Fren pedalı, motosikletin sağ tarafındadır. Arka freni uygulamak için fren pedalına basın.

### 4 Fren pedalı

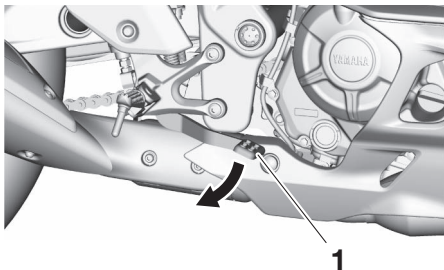

1. Fren pedalı

### ABS

Yamaha ABS (kilitleme önleyici fren sistemi), çift elektronik kontrol sisteminden oluşur ve ön ve arka frenlerde birbirinden bağımsız olarak çalışır.

ABS donanımlı fren sistemi de klasik fren sistemi gibi kullanılır. ABS devreye girdiğinde, fren kolunda veya fren pedalında titreme hissedilir. Bu durumda, freni uygulamaya devam edin ve ABS'nin çalışmasına izin verin. Frenleme etkisini azaltacağından, freni pompalamayın.

### UYARI

**Bu sebeple, ABS fren sistemine sahip olsanız dahi, sürüş hızına bağlı olarak öndeki araçla aranızda uygun bir mesafe bırakın.**

- **ABS'nin performansı uzun frenleme mesafelerinde çok daha iyidir.**
- **Engebeli veya mıcırla kaplı yollarda frenleme mesafesi ABS'li sistemlerde, ABS'siz sistemlerden daha uzun olabilir.**

ABS bir ECU tarafından izlenir ve bir arıza durumunda klasik fren sistemleri gibi çalışmasını sağlar.

### İPUCU

- ABS, motosikletin ilk çalıştırılmasını takiben kalkışa geçtiğinden, 10 km/h (6 mi/h) hıza ulaşana kadar bir kendi kendine kontrol işlemi gerçekleştirir. Bu test sırasında, hidrolik kontrol ünitesinden bir "tıklama" sesi duyulabilir ve fren kolu veya fren pedalı hafifçe uygulandığında, kolda ve pedalda bir titreşim hissedilebilir, fakat bu bir arıza olduğunu göstermez.
- Sürücünün, ABS çalıştığında fren kolu veya fren pedalındaki titreşimi tecrübe edebileceği bir test modu vardır. Ancak özel ekipman gerektiği için Yamaha yetkili servisine başvurun.

# Gösterge ve kumanda fonksiyonları

## **DİKKAT**

Tekerlek sensörüne veya tekerlek sensörü rotoruna zarar vermemeye özen gösterin, aksi takdirde, ABS doğru çalışmaz.

4

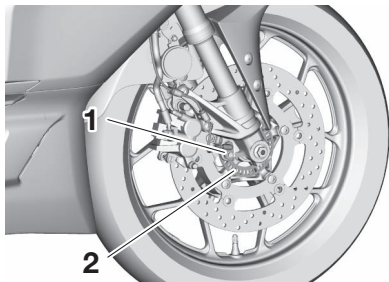

1. Ön tekerlek sensörü
2. Ön tekerlek sensörü rotoru

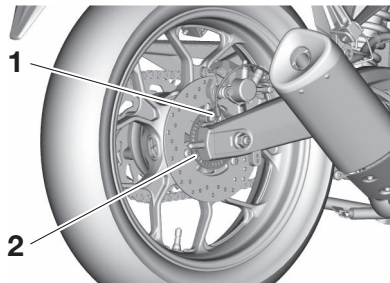

1. Arka tekerlek sensörü
2. Arka tekerlek sensörü rotoru

### Yakıt deposu kapağı

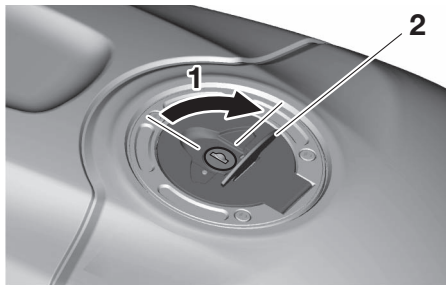

1. Kilidi açma.
2. Yakıt deposu kilit kapağı

### Yakıt deposu kapağının açılması

Yakıt deposu kapağının kilit korumasını açın, anahtarı takın ve ardından saat yönünde 1/4 tur çevirin. Kilit açılacaktır, yakıt deposu kapağı çıkarılabilir.

Yakıt deposu kapağının kapatılması Anahtar hala takılıyken, yakıt deposu kapağına bastırın. Anahtarı saat yönünün tersine doğru 1/4 tur çevirin ve kilit yuvasından çıkarın, sonra da kilit kapağını kapatın.

### İPUCU

Anahtar kilide takılı olmadıkça yakıt deposu kapağı yerleştirilemez. Ayrıca, yakıt deposu kapağı tam olarak yerine oturmadıkça ve kilitlenmedikçe anahtar çıkarılamaz.

### ⚠ UYARI

**Yakıt aldıktan sonra yakıt deposu kapağının yerine oturtulmuş ve kilitlenmiş olduğundan emin olun. Yakıt sızması, yangın tehlikesine yol açar.**

## Gösterge ve kumanda fonksiyonları

### Yakıt

Yakıt deposunda yeterli miktarda benzin bulunduğundan emin olun.

#### ⚠ UYARI

**Benzin ve benzin buharı, son derece yanıcıdır. Depoyu doldururken yangın ve patlamalardan sakınmak ve yaralanma riskini azaltmak için aşağıdaki talimatları izleyin.**

1. Depoyu doldurmadan önce, motoru durdurun ve aracın üzerinde kimsenin oturmadığından emin olun. Yakıt doldururken asla sigara içmeyin, çıplak alev veya su ısıtıcısı ve elbise kurutucuları gibi diğer ısı kaynaklarının yakıtla temas etmesini önleyin.

2. Yakıt deposunu aşırı doldurmayın. Yakıt doldururken, pompa tabancasını yakıt doldurma deliğine yerleştirin. Yakıt seviyesi doldurma borusunun dibine eriştiğinde, yakıt doldurmayı durdurun. Yakıt ısındığında genleştiğinden, motor sıcaklığı veya güneş yakıtın depodan çıkmasına yol açabilir.

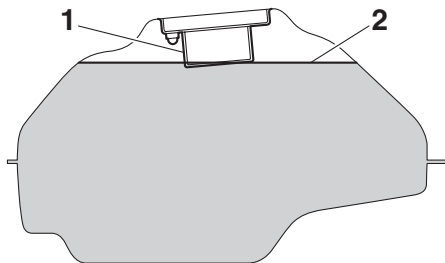

1. Yakıt deposu doldurma borusu
2. Maksimum yakıt seviyesi

3. Dökülen yakıt varsa, hemen silin.  
**DİKKAT: Yakıt boyalı yüzeye ve plastiğe zarar vereceğinden, taşan yakıtı derhal kuru ve temiz bir bezle silin.**
4. Yakıt deposunun kapağını güvenli bir biçimde kapattığınızdan emin olun.

### UYARI

**Benzin zehirlidir ve yaralanmalara veya ölüme sebebiyet verebilir. Benzini dikkatle taşıyın ve kullanın. Benzini asla ağızla çekmeyin. Benzin yutarsanız, buharını solursanız ya da gözlerinize kaçarsa hemen doktora başvurun. Benzinin cildinizle temas etmesi durumunda, su ve sabunla yıkayın. Benzin üstünüze dökülürse, elbiselerinizi değiştirin.**

Sahip olduğunuz Yamaha motosiklet 90 veya daha yüksek oktanlı kurşunsuz benzinle çalışmak üzere tasarlanmıştır. Vuruntu olması ya da motorun teklemesi durumunda farklı bir marka veya daha yüksek oktanlı benzin kullanın.

#### **Tavsiye edilen yakıt:**

Kurşunsuz benzin (E10 kabul edilebilir)

#### **Oktan numarası (RON):**

90

#### **Yakıt deposu kapasitesi:**

14 L (3,7 US gal, 3,1 Imp.gal)

#### **Yedek yakıt deposu kapasitesi:**

3,0 L (0,79 US gal, 0,66 Imp.gal)

## Gösterge ve kumanda fonksiyonları

4



### İPUCU

- Bu işaret, bu araç için AB mevzuatı (EN228) tarafından tavsiye edilen yakıtı belirtir.
- Benzin pompasının ucunda aynı yakıt işaretinin bulunduğundan emin olun.

### Alkollü benzin

İki tip alkollü biyoyakıt vardır: etanol ve metanol içeren alkollü benzin. Etanol içeren alkollü benzin, etanol miktarı %10'u (E10) aşmadığı sürece kullanılabilir. Metanol içeren alkollü benzinin kullanımı Yamaha tarafından önerilmez, çünkü yakıt sistemine zarar verebilir veya araç performansında sorunlara sebep olabilir.

### **DİKKAT**

**Sadece kurşunsuz benzin kullanın. Kurşunlu benzin kullanımı, supaplar, segmanlar ve egzoz sistemi gibi parçalarda ciddi hasarlara neden olabilir.**

### Yakıt deposu taşma hortumu

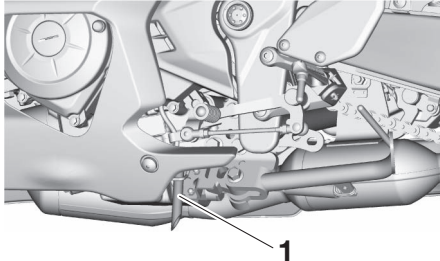

1. Yakıt deposu taşma hortumu

Taşma hortumu fazla yakıtı araçtan güvenli bir şekilde uzaklaştırır.

Araç kullanmadan önce:

- Yakıt deposu taşma hortumu bağlantısını kontrol edin.
- Yakıt deposu havalandırma hortumunda çatlak veya hasar olup olmadığını kontrol edin ve gerekiyorsa değiştirin.

- Yakıt deposu havalandırma hortumunun tıkanmamış olduğundan emin olun ve gerekiyorsa temizleyin.
- Yakıt deposu taşma hortumunun gösterildiği gibi konumlandırıldığından emin olun.

### İPUCU

Kanister hakkında bilgi için 7-18 no'lu sayfaya bakın.

### Katalitik konvertör

Egzoz sistemi, zararlı egzoz emisyonlarını azaltmak için katalitik konvertör(ler) içerir.

## Gösterge ve kumanda fonksiyonları

### ⚠ UYARI

Egzoz sistemi, motor durdurulduktan hemen sonra çok sıcak olacaktır. Yangın ve yanık tehlikesini önlemek için:

- Aracı kuru ot ve çabucak yanabilen diğer maddeler gibi olası yangın tehlikelerinin yakınına park etmeyin.
- Egzoz sistemi sıcaksa, aracı yaların veya çocukların dokunamayacağı yerlere park edin.
- Herhangi bir bakım işlemi öncesinde egzoz sisteminin soğuduğundan emin olun.
- Motorun birkaç dakikadan daha fazla bir süre rölantide olmasına izin vermeyin. Uzun süreli rölanti, ısı birikmesine yol açabilir.

## Seleler

### Yolcu selesi

#### Yolcu selesinin çıkarılması

1. Anahtarı sele kilidine takın ve saat yönünde çevirin.

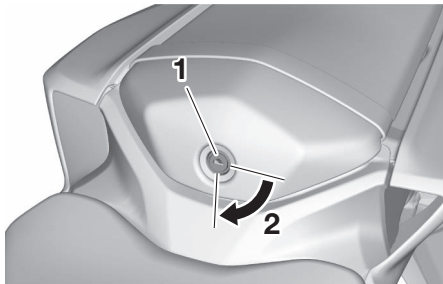

1. Sele kilidi
2. Kilidi açma.

2. Yolcu koltuğunun ön kısmını kaldırın ve öne doğru kaydırın.

### Yolcu selesinin takılması

1. Anahtarı sele kilidine takın ve saat yönünde çevirin.
2. Şasi üzerindeki çıkıntıları yolcu koltuğundaki deliklere yerleştirin ve yolcu koltuğunun ön tarafındaki çıkıntıları koltuk tutucularına gösterildiği gibi yerleştirin.

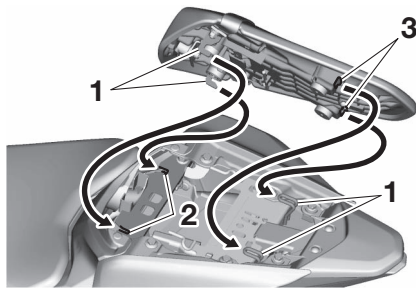

1. Çıkıntı
2. Sele tutucusu
3. Delik

3. Anahtarı saat yönünde tutarak koltuğu aşağıya ve geriye doğru orijinal pozisyonuna getirin.
4. Anahtarı saat yönünün tersine doğru çevirerek takılı konumuna getirin ve çıkarın.

# Gösterge ve kumanda fonksiyonları

## Sürücü selesi

### Sürücü selesinin çıkarılması

1. Yolcu selesini çıkarın.
2. Hızlı bağlantı elemanlarını sökerek orta kapığı çıkarın.

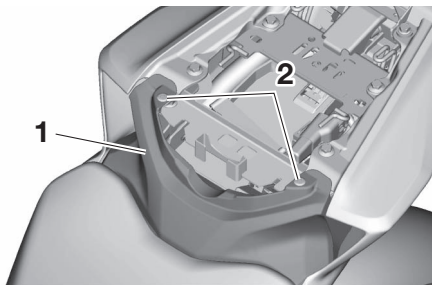

1. Orta kapak
2. Klips

3. Cıvataları sökerek sürücü selesini çıkarın. Yolcu selesinin arka kısmını kaldırın ve geriye doğru çekin.

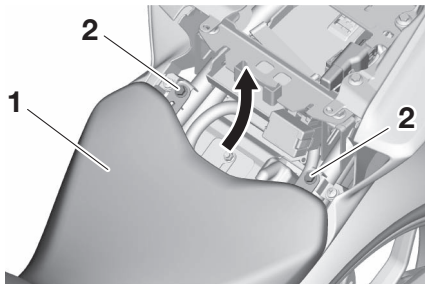

1. Sürücü selesi
2. Cıvata

### Sürücü selesinin takılması

1. Sürücü selesi üzerindeki çıkıntıyı çizimde gösterildiği gibi sele tutucusuna yerleştirin ve seleyi normal konumuna getirin.

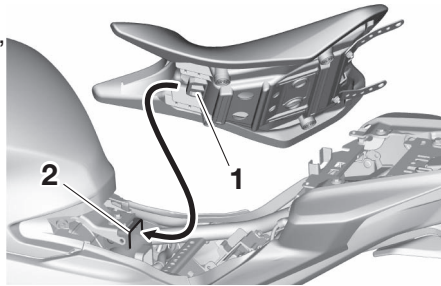

1. Çıkıntı

2. Sele tutucusu

2. Sürücü selesi civatalarını takın.

3. Orta kapağı gösterildiği gibi takın ve ardından hızlı bağlantı elemanlarını takın.

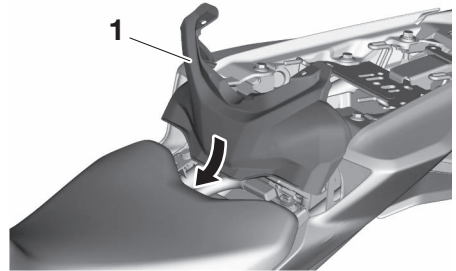

1. Orta kapak

4. Yolcu selesini takın.

### İPUCU

Sürüş öncesinde seleserin yerlerine sıkıca sabitlendiğinden emin olun.

## Gösterge ve kumanda fonksiyonları

### Kask tutucuları

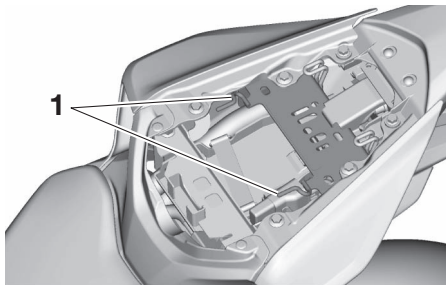

1. Kask tutucusu

Kask tutucuları yolcu koltuğunun altında yer almaktadır.

### Kaskı tutucuya sabitlemek için

1. Yolcu selesini çıkarın. (4-33 no'lu sayfaya bakın.)

2. Kaskı tutucuya takın ve yolcu selesini yerine yerleştirin. **UYARI!** Kask tutucusunda kask takılıyken asla motoru kullanmayın. Kask, nesnelere çarparak kontrolünüzü kaybetmenize ve kazaya neden olabilir.

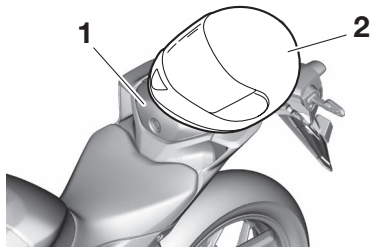

1. Yolcu selesi
2. Kask

### Kaskı tutucudan çıkarmak için

Yolcu selesini çıkarın, kaskı tutucudan alın ve seleyi tekrar takın.

### Saklama bölmesi

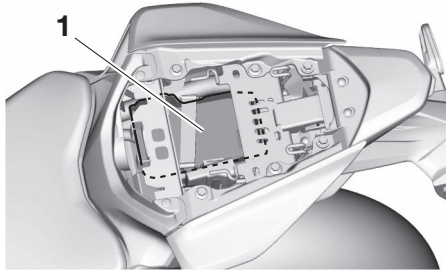

1. Saklama bölmesi

Saklama bölmesi, yolcu selesinin alt tarafında yer almaktadır. (4-33 no'lu sayfaya bakın.)

Saklama bölümünde evrak veya ıslanmasını istemediğiniz bir eşya muhafaza ederken, ıslanmamaları amacıyla plastik bir torbaya sarın. Aracı yıkarken saklama bölümüne su girmemesine dikkat edin.

### ⚠ UYARI

**Aracın maksimum yük kapasitesi olan 160 kg (353 lb) sınırını aşmayın.**

## Gösterge ve kumanda fonksiyonları

### Dikiz aynaları

Bu motosikletin dikiz aynaları dar alanlara park etme sırasında ileri veya geriye doğru katlanabilir. Sürüş öncesi aynaları eski konumlarına alın.

4

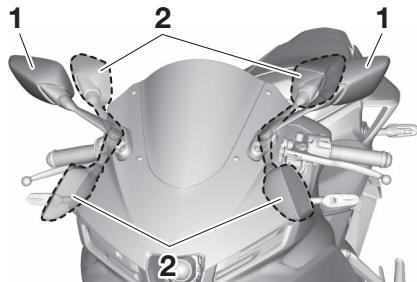

1. Sürüş pozisyonu
2. Park konumu

### ⚠ UYARI

**Sürüşe başlamadan önce, dikiz aynasını normal konumuna alın.**

### Amortisör grubunun ayarlanması

Bu amortisör grubunda yay ön yüklü ayar halkası mevcuttur.

### DİKKAT

**Mekanizmada hasar oluşmasını önlemek için, maksimum veya minimum ayarların ötesine geçmeyin.**

Yay ön yükünü aşağıdaki yöntemle ayarlayın.

## Gösterge ve kumanda fonksiyonları

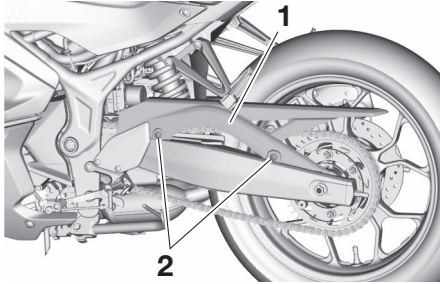

1. Tahrik zinciri muhafazası
2. Cıvata ve manşon

1. Cıvataları ve manşonları çıkararak tahrik zinciri muhafazasını çıkarın.
2. Ayar halkasını şu yöne çevirin:  
(a) yay ön yükünü artırmak için.  
Ayar halkasını şu yöne çevirin:  
(b) yay ön yükünü azaltmak için.

- Ayar halkası üzerindeki dili amortisör üzerindeki konum göstergesiyle hizalayın.
- Bu ayarı yapmak için alet çantasında yer alan özel anahtar ve uzatma çubuğunu kullanabilirsiniz.

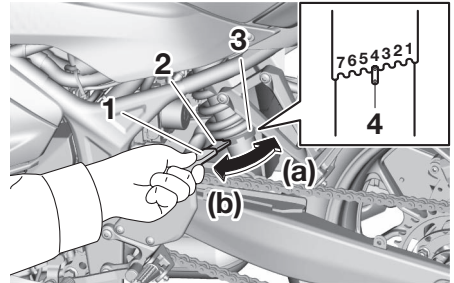

1. Uzatma kolu
2. Özel anahtar

## Gösterge ve kumanda fonksiyonları

3. Yay ön yük ayar halkası
4. Konum göstergesi

### 4 **Yay ön yükü ayarı:**

Minimum (yumuşak):

1

Standart:

4

Maksimum (sert):

7

3. Tahrik zinciri korumasını, bilezikleri ve cıvataları takarak taktığınızdan emin olun ve ardından cıvataları belirtilen torka sıkın.

### **Sıkma torku:**

Tahrik zinciri muhafazası cıvatası:

10 N·m (1.0 kgf·m, 7,4 lb·ft)

## DC konektörleri

Bu araç, isteğe bağlı elektrikli aksesuarların takılması için ek kablolar ve DC konektör(ler)i ile donatılmıştır.

DC konektör(ler)inin konumu ve kapasitesi ve hangi aksesuarların takılabileceği hakkında daha fazla bilgi için Yamaha bayisine danışın.

## Hızlı vites değiştirici bağlantısı

Bu araçta hızlı vites değiştirici bağlantısı kullanılmaktadır. Herhangi bir aksesuar takmadan önce bir Yamaha yetkili servisine danışın.

### USB Tip-A girişi

Bu modelde 5 V 2 A USB Type- A girişi bulunur. Kontak açıldığında, USB Type- A girişi kullanılabilir.

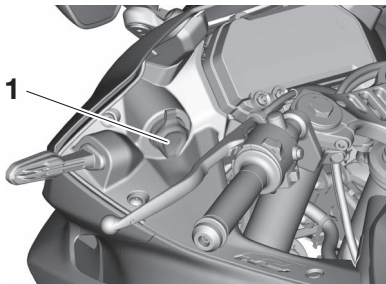

1. USB soketi kapağı

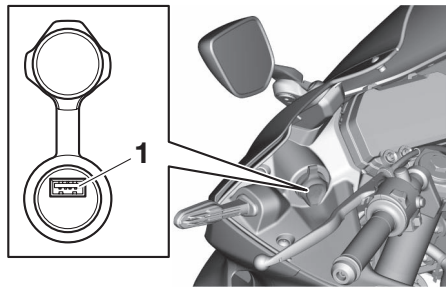

1. USB Tip-A girişi

### İPUCU

Bazı koşullarda, USB takılıyken cihazın şarj seviyesi düşebilir.

## Gösterge ve kumanda fonksiyonları

---

### **DİKKAT**

- **USB Type-A girişini sudan ve takılmalardan korumak için kullanılmadığında kapağı takın.**
- **Hasarı önlemek için USB soket kapağını açarken ve kapatırken aşırı güç uygulamaktan kaçının.**
- **USB girişi kapağının düzgün bir şekilde takıldığından emin olun ve yağmur yağarken veya araç yıkarken USB Type-A girişini kullanmayın. USB Type-A girişi ıslanırsa kullanmadan önce araç kapalıyken kurulayın.**
- **USB Type-A girişine bağlı kabloları germeyin veya kuvvet uygulamayın, aksi takdirde hasar görebilir.**

### **Yan ayak**

Yan ayak, kadronun sol tarafındadır. Aracı dik tutarken yan ayağı ayağınızla açıp kapatabilirsiniz.

### **İPUCU**

Yan ayak svici, ateşleme kesme devresinin bir parçasıdır ve belli koşullar altında ateşlemeyi keser. (Ateşleme devre kesici sistem ile ilgili açıklamalar için sonraki konuya bakın.)

### UYARI

Araç yan ayağı aşağıdayken sürülmemelidir. Yan ayak yerine tam toplanmamışsa, olası bir kontrol kaybına yol açabilecek bir şekilde yere düşebilir ve sürücünün dikkatini dağıtabilir. Yamaha bu motosiklete sürücünün yan ayağı kalkıştan önce toplamasına yardımcı olacak bir kilit sistemi tasarlamıştır. Lütfen sistemi düzenli olarak kontrol edin ve herhangi bir arıza belirtisi gösterdiğinde bakım için motosikleti hemen Yamaha yetkili servisine götürün.

### Ateşleme devresi kesme sistemi

Bu sistem, bir vites seçiliyken ve debriyaj kolu çekilmemiş ve yan ayak kaldırılmamış konumdayken çalıştırılmasını motorun engeller. Ayrıca, bir vites seçiliyken yan ayağın indirilmesi durumunda motoru durdurur.

Aşağıdaki prosedür ile sistemi periyodik olarak kontrol edin.

### İPUCU

- Bu test sıcak motorda daha güvenilir sonuçlar verir.
- Düğme kullanımı hakkında bilgi için 4-1 ve 4-21 no'lu sayfalara bakın.

# Gösterge ve kumanda fonksiyonları

4

Motor çalışmıyorken:

1. Yan ayağı aşağı indirin.
2. Motor durdurma düğmesini "run" konumuna getirin.
3. Kontak anahtarını açık konuma getirin.
4. Vitesi boşa alın.
5. Marş düğmesine basın.

**Motor çalışıyor mu?**

EVET HAYIR

Motor çalışırken:

6. Yan ayağı yukarı kaldırın.
7. Debriyaj kolunu çekin.
8. Şanzımanı herhangi bir vitese alın.
9. Yan ayağı aşağı indirin.

**Motor duruyor mu?**

EVET HAYIR

Motor durduktan sonra:

10. Yan ayağı yukarı kaldırın.
11. Debriyaj kolunu çekin.
12. Marş düğmesine basın.

**Motor çalışıyor mu?**

EVET HAYIR

Sistemde sorun yoktur. **Motosiklet kullanılabilir.**



**UYARI**

**Bir arıza bulunursa, sürüşten önce aracı kontrol ettirin.**

Boş vites svici doğru çalışmıyor olabilir.  
Motosiklet, **Yamaha yetkili servisi tarafından** kontrol edilmeden kullanılmamalıdır.

Yan ayak svici doğru çalışmıyor olabilir.  
Motosiklet, **Yamaha yetkili servisi tarafından** kontrol edilmeden kullanılmamalıdır.

Debriyaj svici doğru çalışmıyor olabilir.  
Motosiklet, **Yamaha yetkili servisi tarafından** kontrol edilmeden kullanılmamalıdır.

## Güvenliğiniz için – kullanım öncesi kontroller

Kullanmadan önce her defasında aracınızın güvenli çalışma koşullarına sahip olduğundan emin olun. Bu kullanıcı kılavuzunda yer alan kontrol ve bakım prosedürlerine ve programlarına bağlı kalın.

### UYARI

**Doğru kontrol veya bakım yapılmaması durumunda, kaza ve donanım hasarı riski artar. Herhangi bir sorun tespit ettiğinizde aracınızı kullanmayın. Sorun, bu kılavuzdaki ayarlama prosedürleriyle düzeltilemezse aracınızı bir Yamaha yetkili servisine kontrol ettirin.**

Bu aracı kullanmadan önce, aşağıdaki noktaları kontrol edin:

ÖĞE	KONTROLLER	SAYFA
Yakıt	<ul style="list-style-type: none"><li>• Yakıt deposundaki yakıt miktarını kontrol edin.</li><li>• Gerekliyse yakıt ilave edin.</li><li>• Yakıt hatlarında sızıntı olup olmadığını kontrol edin.</li><li>• Yakıt deposu havalandırma ve taşma hortumunda tıkanma, çatlak veya hasar olup olmadığını, ayrıca hortum bağlantılarını kontrol edin.</li></ul>	4-29, 4-32
Motor yağı	<ul style="list-style-type: none"><li>• Motor yağı seviyesini kontrol edin.</li><li>• Gerekli olduğu takdirde, belirtilen seviyeye kadar uygun yağ ekleyin.</li><li>• Yağ sızıntısı olup olmadığını kontrol edin.</li></ul>	7-18

## Güvenliğiniz için – kullanım öncesi kontroller

ÖĞE	KONTROLLER	SAYFA
Soğutma suyu	<ul style="list-style-type: none"><li>Haznedeki soğutma sıvısı seviyesini kontrol edin.</li><li>Gerekli olduğu takdirde, belirtilen seviyeye kadar soğutma suyu eklemeniz önerilir.</li><li>Soğutma sisteminde sızıntı olup olmadığını kontrol edin.</li></ul>	7-21
Ön fren	<ul style="list-style-type: none"><li>Çalışmasını kontrol edin.</li><li>Yumuşaksa veya süngersi bir his veriyorsa hidrolik sistemdeki havayı bir Yamaha yetkili servisinde boşalttırın.</li><li>Fren balatalarının aşınıp aşınmadığını kontrol edin.</li><li>Gerekirse değiştirin.</li><li>Haznedeki yağ seviyesini kontrol edin.</li><li>Gerekli olduğu takdirde, belirtilen seviyeye kadar önerilen oranda fren yağı ekleyin.</li><li>Hidrolik sistemde sızıntı olup olmadığını kontrol edin.</li></ul>	7-31, 7-33
Arka fren	<ul style="list-style-type: none"><li>Çalışmasını kontrol edin.</li><li>Yumuşaksa veya süngersi bir his veriyorsa hidrolik sistemdeki havayı bir Yamaha yetkili servisinde boşalttırın.</li><li>Fren balatalarının aşınıp aşınmadığını kontrol edin.</li><li>Gerekirse değiştirin.</li><li>Haznedeki yağ seviyesini kontrol edin.</li><li>Gerekli olduğu takdirde, belirtilen seviyeye kadar önerilen oranda fren yağı ekleyin.</li><li>Hidrolik sistemde sızıntı olup olmadığını kontrol edin.</li></ul>	7-31, 7-33
Kavrama	<ul style="list-style-type: none"><li>Çalışmasını kontrol edin.</li><li>Gerekiyorsa teli yağlayın.</li><li>Koldaki boşluğu kontrol edin.</li><li>Gerekiyorsa ayarlayın.</li></ul>	7-29

## Güvenliğiniz için – kullanım öncesi kontroller

ÖĞE	KONTROLLER	SAYFA
<b>Gaz kolu</b>	<ul style="list-style-type: none"><li>• Doğru çalıştığından emin olun.</li><li>• Gaz elciği boşluğunu kontrol edin.</li><li>• Gerekiyorsa Yamaha yetkili servisinde gaz elciği boşluğunu ayarlatın, tel ile elcik yuvasını yağlatın.</li></ul>	7-23, 7-40
<b>Kumanda telleri</b>	<ul style="list-style-type: none"><li>• Doğru çalıştığından emin olun.</li><li>• Gerekli olduğu takdirde yağlayın.</li></ul>	7-40
<b>Tahrik zinciri</b>	<ul style="list-style-type: none"><li>• Zincir boşluğunu kontrol edin.</li><li>• Gerekiyorsa ayarlayın.</li><li>• Zincirin durumunu kontrol edin.</li><li>• Gerekli olduğu takdirde yağlayın.</li></ul>	7-35, 7-39
<b>Jantlar ve lastikler</b>	<ul style="list-style-type: none"><li>• Hasar olup olmadığını kontrol edin.</li><li>• Lastiğin durumunu ve dış derinliğini kontrol edin.</li><li>• Lastik basıncını kontrol edin.</li><li>• Gerekiyorsa düzeltin.</li></ul>	7-25, 7-28
<b>Fren ve vites pedal-ları</b>	<ul style="list-style-type: none"><li>• Doğru çalıştığından emin olun.</li><li>• Gerekli olduğu takdirde pedal pivot noktalarını yağlayın.</li></ul>	7-40
<b>Fren ve debriyaj kolları</b>	<ul style="list-style-type: none"><li>• Doğru çalıştığından emin olun.</li><li>• Gerekiyorsa kol pivot noktalarını yağlayın.</li></ul>	7-41
<b>Yan ayak</b>	<ul style="list-style-type: none"><li>• Doğru çalıştığından emin olun.</li><li>• Gerekiyorsa pivot noktalarını yağlayın.</li></ul>	7-42

## Güvenliğinizi için – kullanım öncesi kontroller

ÖĞE	KONTROLLER	SAYFA
Şasi sabitleme elemanları	<ul style="list-style-type: none"><li>• Tüm somun, civata ve vidaların doğru şekilde sıkıldığından emin olun.</li><li>• Gerekirse sıkın.</li></ul>	—
Göstergeler, lambalar, sinyaller ve düğmeler	<ul style="list-style-type: none"><li>• Çalışmasını kontrol edin.</li><li>• Gerekliyorsa düzeltin.</li></ul>	—
Yan ayak anahtarı	<ul style="list-style-type: none"><li>• Ateşleme devresi kesme sisteminin çalışmasını kontrol edin.</li><li>• Sistemde doğru biçimde çalışmıyorsa Yamaha yetkili servisinde aracınızı kontrol ettirin.</li></ul>	4-43

Tüm kumandaları öğrenmek için Kullanıcı Elkitabını dikkatlice okuyun. Anlamadığınız bir kumanda veya fonksiyon varsa bir Yamaha yetkili servisine başvurun.

### UYARI

**Kumandalara aşına olamamanız, yaralanma veya kazaya yol açabilen kontrol kaybına neden olabilir.**

### **Motorun alıştırılması**

İlk 1600 km (1000 mil), yeni motorun performansı ve ömrü için en önemli dönemdir. Bu nedenle aşağıdaki önerileri okumalı ve göz önünde bulundurmalısınız.

Motor daha çok yeni olduğundan ilk 1600 km'de (1000 mil) aşırı zorlanmamalıdır. Bu evrede motorun parçaları sürtünme nedeniyle çapaklardan arınır ve çalışma boşlukları bir düzene girer. Bu dönemde aşırı devirden, uzun süreli tam gazla sürüşten ve motorun aşırı ısınmasına neden olacak durumlardan kaçınılmalıdır.

### **0–1.000 km**

Motosikleti 6000 d/dk üzerinde uzun süre kullanmaktan kaçının. **DİKKAT: 1.000 km (600 mil) sürüş sonrasında motor yağı değiştirilmeli ve yağ filtresi veya filtre elemanı değiştirilmelidir.**

## Çalıştırma ve önemli sürüş hususları

### 1000–1600 km (600–1000 mil)

Motosikleti 7200 d/dk üzerinde uzun süre kullanmaktan kaçının.

### 1600 km (1000 mil) ve sonrası

Araç artık normal şekilde kullanılabilir.

#### **DİKKAT**

- Motoru devir göstergesi kırmızı bölgede çalıştırmayın.
- Alıştırma (rodaj) döneminde herhangi bir motor sorunuyla karşılaşırsanız, hemen Yamaha yetkili servisine başvurun.

### Motorun çalıştırılması

Kontak devresi kesme sistemi, şu durumlarda marş işlemine izin verir:

- şanzıman boş konumda veya
- şanzıman herhangi bir viteste, yan ayak yukarıda ve debriyaj kolu çekiliyken.

### Motoru çalıştırmak için

1. Kontak açın ve motor durdurma düğmesini marş konumuna getirin.
2. Gösterge ve uyarı lambalarının birkaç saniye yanıp ardından söndüğünü kontrol edin. (4-3 no'lu sayfaya bakın.)

### İPUCU

- Motor arızası uyarı lambası yanmaya devam ediyorsa motoru çalıştırmayın.
- Yağ basıncı uyarı lambası yanmalı ve motor çalıştırılana kadar yanmaya devam etmelidir.
- Motosiklet 10 km/h hıza ulaştıncaya kadar, ABS uyarı lambası yanmaya devam etmelidir.

### DİKKAT

**Bir uyarı veya gösterge lambası yukarıda açıklandığı gibi çalışmazsa, aracı bir Yamaha yetkili servisinde kontrol ettirin.**

3. Vitesi boş konuma alın.
4. Marş düğmesine basarak motoru çalıştırın.

5. Motor çalıştıktan en geç 5 saniye sonra marş düğmesini serbest bırakın. Akü voltajının normale dönmesi için, düğmeye tekrar basmadan önce en az 10 saniye bekleyin.

### DİKKAT

**Daha uzun bir motor ömrü için motor ısınmadan asla ani gaz vermeyin!**

## Çalıştırma ve önemli sürüş hususları

### İPUCU

Bu motosiklette aşağıdaki parçalar kullanılmıştır:

- yana yatma açısı sensörü. Bu sensör, devrilme durumunda motoru durdurur. Bu durumda kontak anahtarını kapatıp yeniden açın. Bu şekilde yapılmaması, marş düğmesine basıldığında motorun hareket etmesine rağmen çalışmasını engelleyecektir.
- otomatik motor durdurma sistemi. Motor 20 dakika rölantide kalırsa otomatik olarak duracaktır. Motor otomatik olarak durdurulursa, tekrar çalıştırmak için sadece çalıştırma düğmesine basın.

### Vites değiştirme

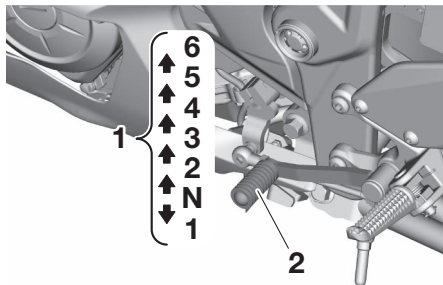

1. Vites konumları
2. Vites pedali

Şanzıman ilk kalkışta, hızlanmada, yokuş tırmanmada vs., belirli bir hızda motor gücünü kontrol etmenizi sağlar. Vites pedalı konumları şekilde gösterilmiştir.

### İPUCU

Vitesi boşa (N) almak için vites pedalına en alt kademeye gelene kadar üst üste basın ve sonra bir kademe yükseltin.

### DİKKAT

- Vites değiştirirken vites değiştirmenin tamamlandığını hissedene kadar vites pedalına sıkıca basın.
- Motosikleti yokuş aşağı motor çalışmıyorken uzun süreli olarak sürmeyin ve uzun mesafelerde çekmeyin. Şanzıman sadece motor çalışırken olması gerektiği gibi yağlanır. Yetersiz yağlama şanzımana zarar verebilir.

- Vites değiştirirken her zaman debriyajı kullanın. Motor, şanzıman ve tahrik mekanizması zorla yapılan vites değiştirme işleminin şokuna dayanacak şekilde tasarlanmamıştır ve debriyajı kullanmadan yapılan vites değişikliğinden zarar görebilir.

### Kalkış ve hızlanma

1. Debriyaj kolunu çekerek kavramayı ayırın.
2. Şanzımanı birinci vitese alın. Boş vites gösterge lambası sönmelidir.
3. Gazı kademeli olarak açarken debriyaj kolunu yavaşça serbest bırakın.
4. Motor çalıştıktan sonra, gazı kesin ve aynı anda debriyaj kolunu hızlıca çekin.

## Çalıştırma ve önemli sürüş hususları

5. Şanzımanı ikinci vitese alın. (Şanzımanı boşa almadığınızdan emin olun)
6. Gazı kısmen açın ve debriyaj kolunu kademeli olarak serbest bırakın.
7. Aynı prosedürü izleyerek vites büyütebilirsiniz.

6

### Yavaşlama için

1. Motosikleti yavaşlatmak için gazı kesin ve her ikin ön ve arka freni uygulayarak frenleyin.
2. Motosiklet yavaşlarken, bir alt vitese geçin.
3. Motor bayılmaya veya düzensiz çalışmaya başladığında debriyaj kolunu çekin ve frenleri kullanarak motosikleti yavaşlatın ve gerekiyorsa vites küçültmeye devam

edin.

4. Motosiklet durduğunda şanzıman boşa alınabilir. Boş vites gösterge lambası yanmalıdır. Sonrasında debriyaj kolu bırakılabilir.



**UYARI**

- **Frenlerin doğru kullanılmaması kontrol kaybına ve kaymaya neden olabilir. Daima her iki freni de birlikte ve kademesiz bir şekilde uygulayın.**
- **Vites küçültmeden önce motosiklet hızının ve motor devrinin yeterince düştüğünden emin olun. Motosiklet hızı ve motor devri çok yüksekken vites düşürmek arka tekerleğin kaymasına ve motorun aşırı yüksek**

**devirde çalışmasına neden olabilir. Bu, kontrolün kaybedilmesine ve bir kazaya neden olabilir. Aynı zamanda motorun veya aktarma organlarının hasar görmesine yol açabilir.**

### **Yakıt tüketimini azaltmak için tavsiyeler**

Yakıt tüketimi büyük ölçüde sizin sürüş tarzınıza bağlıdır. Aşağıdaki tavsiyeler yakıt tüketiminizi azaltmaya yardım edebilir:

- Vitesi yumuşak bir şekilde yükseltin ve hızlanma esnasında yüksek motor devrinden kaçınin.
- Vites düşürürken motorun devrini artırmayın ve motor viteste değilken yüksek motor devrinden sakınnın.

- Trafik sıkışıklığı, trafik lambaları veya tren yolu geçişleri gibi uzun süreli duraklamalarda motoru rölantide bırakmaktansa durdurun.

### **Park etme**

Park ederken motoru durdurun ve anahtarı kontakta çıkarın.

## Çalıştırma ve önemli sürüş hususları

---

### UYARI

- Motor ve egzoz sistemi sıcak olacağından motosikleti yaya-  
ların ve çocukların dokunma ve  
yanma ihtimallerinin az olduğu  
yerlere park edin.
  - Yokuşa veya yumuşak zeminle-  
re park etmeyin, aksi takdirde  
araç yakıt sızıntısı ve yangın  
riskini artıracak şekilde devrile-  
bilir.
  - Kolayca tutuşabilen kuru ot  
veya diğer maddelerin yakınına  
park etmeyin.
-

Periyodik bakım, doğru ayarlar ve düzenli yağlama sayesinde aracınız için en yüksek verim ve güvenliği sağlayabilirsiniz. Güvenlik, araç sahibi/sürücü için bir zorunluluktur. Aracın bakımı, ayarları ve yağlama konularındaki en önemli noktalar, takip eden sayfalarda açıklanmıştır.

Burada belirtilen genel bakım aralıkları sadece normal sürüş koşulları için geçerlidir. Ancak hava koşulları, arazi, coğrafi konum ve kişisel kullanım farkı periyodik bakım aralıklarından daha erken bakım gerektirebilir.

### UYARI

**Aracın bakımının doğru yapılması veya bakım işlemlerinin yanlış yapılması bakım esnasında veya aracınızı kullanırken yaralanma ve ölüm riskinizi artırır. Araç bakımına aşına değilseniz, bakım için Yamaha yetkili servisine başvurun.**

### UYARI

**Bakım işlemi yapacağınızda, aksi belirtilmedikçe motoru çalıştırmayın.**

- Çalışmakta olan motorun, kıyafet veya vücut parçalarını kapabileceği hareketli parçaları ve elektrik çarpmalarına ya da yangına neden olabilecek elektrikli parçaları vardır.

## Periyodik bakım ve ayarlar

---

- **Bakım esnasında motoru çalıştırmak gözlere yönelik yaralanmalara, yanmalara, yangına veya büyük ihtimalle ölüme neden olabilecek karbon monoksit zehirlenmesine yol açabilir. Karbon monoksit hakkında daha fazla bilgi için 1-5 no'lu sayfaya bakın.**

7



**Kullanım esnasında fren diskleri, kampanalar ve balatalar aşırı sıcak olabilir. Yanıklara sebep olmaması için dokunmadan önce fren sistemi parçalarının soğumasını bekleyin.**

---

Emisyon kontrol sistemi sadece daha temiz bir egzoz gazı çıkışı sağlamaz, aynı zamanda motorun doğru çalış-

ması ve maksimum performans elde edilmesi için de önemlidir. Aşağıdaki periyodik bakım tablolarında, emisyon kontrol sistemi ile ilgili bakımlar ayrı olarak gruplanmıştır. Bu bakımlar, özel alet, bilgi ve veri gerektirir. Emisyon kontrol sisteminin bakımı, değiştirilmesi ve onarımı genel servisler veya deneyimli bireyler tarafından yapılabilir. Yamaha servisleri bu bakımlar konusunda eğitimlidir ve gerekli donanıma da sahiptir.

### Avadanlık

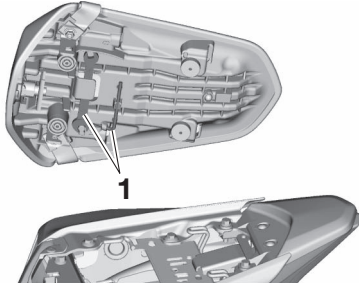

1. Avadanlık

Alet takımı gösterilen konumda yer alır. Ayrıca, motosikletin satın alınması esnasında ayrıca bir avadanlık teslim edilmiştir.

Bu kılavuzdaki bilgiler ve alet takımındaki aletler, koruyucu bakımların ve küçük onarımların gerçekleştirilme-

sinde size yardımcı olmak amacıyla hazırlanmıştır. Ancak bazı bakım işlemlerinin doğru şekilde gerçekleştirilebilmesi için bir tork anahtarı ve diğer aletler gereklidir.

### İPUCU

Bakım için yeterli beceri ve aletlere sahip olmadığınız takdirde, bakım işlemlerini Yamaha yetkili servisine yaptırmanızı öneriyoruz.

## Periyodik bakım ve ayarlar

### Periyodik bakım tabloları

#### İPUCU

- Yıldız ile işaretli parçaların bakımı özel alet, bilgi ve beceri gerektirdiğinden bir Yamaha yetkili servisi tarafından gerçekleştirilmelidir.
- 50.000 km sonrasında, 10.000 km'de yapılan bakım itibarıyla bakım işlemlerini tekrarlayın.
- **Mesafe bazında bakım yapılmadıysa, yıllık bakım her yıl yapılmalıdır.**

NO.	ÖĞE	YAPILACAK KONTROL VEYA BAKIM İŞLEMİ	ODOMETRE DEĞERİ					YILLIK KONTROL
			1000 km	10000 km	20000 km	30000 km	40000 km	
1	*	<b>Yakıt hattı</b> <ul style="list-style-type: none"><li>• Yakıt hortumlarında çatlak veya hasar olup olmadığını kontrol edin.</li><li>• Gerekirse değiştirin.</li></ul>		✓	✓	✓	✓	✓

## Periyodik bakım ve ayarlar

NO.	ÖĞE	YAPILACAK KONTROL VEYA BAKIM İŞLEMİ	ODOMETRE DEĞERİ					YILLIK KONTROL	
			1000 km	10000 km	20000 km	30000 km	40000 km		
2	*	Bujiler	<ul style="list-style-type: none"> <li>Durumunu kontrol edin.</li> <li>Boşluğu ayarlayın ve temizleyin.</li> </ul>		✓		✓		
			<ul style="list-style-type: none"> <li>Değiştirin.</li> </ul>			✓		✓	
3	*	Supap boşluğu	<ul style="list-style-type: none"> <li>Kontrol edin ve ayarlayın.</li> </ul>	HER 40000 km'de bir					
4	*	Yakıt püskürtme	<ul style="list-style-type: none"> <li>Motor rölanti devrini kontrol edin.</li> </ul>	✓	✓	✓	✓	✓	✓
			<ul style="list-style-type: none"> <li>Kontrol edin ve senkronizasyonunu ayarlayın.</li> </ul>		✓	✓	✓	✓	✓
5	*	Egzoz sistemi	<ul style="list-style-type: none"> <li>Sızıntı olup olmadığını kontrol edin.</li> <li>Gerekirse sıkın.</li> <li>Gerekiyorsa contaları değiştirin.</li> </ul>	✓	✓	✓	✓	✓	

## Periyodik bakım ve ayarlar

NO.	ÖĞE	YAPILACAK KONTROL VEYA BAKIM İŞLEMİ	ODOMETRE DEĞERİ					YILLIK KONTROL
			1000 km	10000 km	20000 km	30000 km	40000 km	
6	*	<b>Buharlaştırma emisyon kontrol sistemi</b> <ul style="list-style-type: none"><li>Kontrol sisteminde hasar olup olmadığını kontrol edin.</li><li>Gerekirse değiştirin.</li></ul>			✓		✓	
7	*	<b>Hava emme sistemi</b> <ul style="list-style-type: none"><li>Hava kesme valfinin, diyaframalı valfin ve hortumun hasarlı olup olmadıklarını kontrol edin.</li></ul>		✓	✓	✓	✓	✓

## Periyodik bakım ve ayarlar

NO.	ÖĞE	YAPILACAK KONTROL VEYA BAKIM İŞLEMİ	ODOMETRE DEĞERİ					YILLIK KONTROL	
			1000 km	10000 km	20000 km	30000 km	40000 km		
1	*	<b>Teşhis sistemi kontrolü</b>	• Yamaha teşhis cihazı ile dinamik inceleme yapın. • Hata kodlarını kontrol edin.	✓	✓	✓	✓	✓	✓
2		<b>Hava filtresi elemanı</b>	• Değiştirin.			✓		✓	
3		<b>Hava filtresi muhafaza-sı kontrol hortumu</b>	• Temizleyin.	✓	✓	✓	✓	✓	
4		<b>Kavrama</b>	• Çalışmasını kontrol edin. • Ayarlayın.	✓	✓	✓	✓	✓	

## Periyodik bakım ve ayarlar

NO.	ÖĞE	YAPILACAK KONTROL VEYA BAKIM İŞLEMİ	ODOMETRE DEĞERİ					YILLIK KONTROL	
			1000 km	10000 km	20000 km	30000 km	40000 km		
5	*	<b>Ön fren</b>	<ul style="list-style-type: none"> <li>Çalışmasını, hidrolik seviyesini ve hidrolik sızıntısı olup olmadığını kontrol edin.</li> <li>Gerekirse fren balatalarını değiştirin.</li> </ul>	✓	✓	✓	✓	✓	✓
6	*	<b>Arka fren</b>	<ul style="list-style-type: none"> <li>Çalışmasını, hidrolik seviyesini ve hidrolik sızıntısı olup olmadığını kontrol edin.</li> <li>Gerekirse fren balatalarını değiştirin.</li> </ul>	✓	✓	✓	✓	✓	✓
7	*	<b>Fren hortumları</b>	<ul style="list-style-type: none"> <li>Çatlak veya hasar olup olmadığını kontrol edin.</li> </ul>		✓	✓	✓	✓	✓
		• Değiştirin.	Her 4 yılda						
8	*	<b>Fren hidroliği</b>	• Değiştirin.	Her 2 yılda					

## Periyodik bakım ve ayarlar

NO.	ÖĞE	YAPILACAK KONTROL VEYA BAKIM İŞLEMİ	ODOMETRE DEĞERİ					YILLIK KONTROL
			1000 km	10000 km	20000 km	30000 km	40000 km	
9	*	<b>Tekerlekler</b>		✓	✓	✓	✓	
10	*	<b>Lastikler</b>		✓	✓	✓	✓	✓
11	*	<b>Tekerlek rulmanları</b>		✓	✓	✓	✓	
12	*	<b>Salıncak pivotu yatakları</b>		✓	✓	✓	✓	

## Periyodik bakım ve ayarlar

NO.	ÖĞE	YAPILACAK KONTROL VEYA BAKIM İŞLEMİ	ODOMETRE DEĞERİ					YILLIK KONTROL
			1000 km	10000 km	20000 km	30000 km	40000 km	
13	Tahrik zinciri	<ul style="list-style-type: none"> <li>Zincir boşluğunu, hizalamasını ve durumunu kontrol edin.</li> <li>Ayarlayın ve zinciri özel o-ring zincir yağı ile iyice yağlayın.</li> </ul>	Her 800 km'de bir ve motosikleti yıkadıktan sonra veya yağmurda sürüş sonrasında					
14	* Gidon rulmanları	<ul style="list-style-type: none"> <li>Rulmanlarda gevşeme olup olmadığını kontrol edin.</li> </ul>	✓	✓		✓		
		<ul style="list-style-type: none"> <li>Lityum-sabun bazlı gresle yağlayın.</li> </ul>			✓		✓	
15	* Şasi sabitleme elemanları	<ul style="list-style-type: none"> <li>Tüm somun, cıvata ve vidaların doğru şekilde sıkıldığından emin olun.</li> </ul>		✓	✓	✓	✓	✓
16	Fren kolu pivot mili	<ul style="list-style-type: none"> <li>Silikon gres ile yağlayın.</li> </ul>		✓	✓	✓	✓	✓

## Periyodik bakım ve ayarlar

NO.	ÖĞE	YAPILACAK KONTROL VEYA BAKIM İŞLEMİ	ODOMETRE DEĞERİ					YILLIK KONTROL
			1000 km	10000 km	20000 km	30000 km	40000 km	
17	Fren pedalı pivot mili	<ul style="list-style-type: none"> <li>Lityum-sabun bazlı gresle yağlayın.</li> </ul>		✓	✓	✓	✓	✓
18	Debriyaj kolu pivot mili	<ul style="list-style-type: none"> <li>Lityum-sabun bazlı gresle yağlayın.</li> </ul>		✓	✓	✓	✓	✓
19	Vites pedalı pivot mili	<ul style="list-style-type: none"> <li>Lityum-sabun bazlı gresle yağlayın.</li> </ul>		✓	✓	✓	✓	✓
20	Yan ayak	<ul style="list-style-type: none"> <li>Çalışmasını kontrol edin.</li> <li>Lityum-sabun bazlı gresle yağlayın.</li> </ul>		✓	✓	✓	✓	✓
21	* Yan ayak svici	<ul style="list-style-type: none"> <li>Çalışmasını kontrol edin, gerekirse değiştirin.</li> </ul>	✓	✓	✓	✓	✓	✓

## Periyodik bakım ve ayarlar

NO.	ÖĞE	YAPILACAK KONTROL VEYA BAKIM İŞLEMİ	ODOMETRE DEĞERİ					YILLIK KONTROL
			1000 km	10000 km	20000 km	30000 km	40000 km	
22	*	Ön çatal		✓	✓	✓	✓	
23	*	Amortisör Birleştirme		✓	✓	✓	✓	
24	*	Motor yağı	İlk aralıkta ve yağ değişimi göstergesi yanıp sönmeye veya yanmaya başladığında.					✓
25	*	Motor yağı filtresi kartuşu	✓		✓		✓	

## Periyodik bakım ve ayarlar

NO.	ÖĞE	YAPILACAK KONTROL VEYA BAKIM İŞLEMİ	ODOMETRE DEĞERİ					YILLIK KONTROL	
			1000 km	10000 km	20000 km	30000 km	40000 km		
26	*	Soğutma sistemi	<ul style="list-style-type: none"> <li>• Soğutma suyu seviyesini ve araçta soğutma suyu sızıntısı olup olmadığını kontrol edin.</li> </ul>		✓	✓	✓	✓	✓
				<ul style="list-style-type: none"> <li>• Değiştirin.</li> </ul>	Her 3 yılda				
27	*	Ön ve arka fren sviçleri	<ul style="list-style-type: none"> <li>• Çalışmasını kontrol edin.</li> </ul>	✓	✓	✓	✓	✓	✓
28	*	Hareketli parçalar ve teller	<ul style="list-style-type: none"> <li>• Yağlayın.</li> </ul>		✓	✓	✓	✓	✓
29	*	Gaz kolu muhafazası ve teli	<ul style="list-style-type: none"> <li>• Çalışmasını ve boşluğunu kontrol edin.</li> <li>• Gerekliyse gaz teli boşluğunu ayarlayın.</li> <li>• Gaz kolu muhafazasını ve telini yağlayın.</li> </ul>		✓	✓	✓	✓	✓

## Periyodik bakım ve ayarlar

NO.	ÖĞE	YAPILACAK KONTROL VEYA BAKIM İŞLEMİ	ODOMETRE DEĞERİ					YILLIK KONTROL
			1000 km	10000 km	20000 km	30000 km	40000 km	
30	*	<b>Lambalar, sinyaller ve düğmeler</b> <ul style="list-style-type: none"><li>• Çalışmasını kontrol edin.</li><li>• Far huzmesini ayarlayın.</li></ul>	✓	✓	✓	✓	✓	✓

### İPUCU

---

- Hava filtresi
    - Bu modeldeki hava filtresinde, zarar görmesini önlemek için basınçlı havayla temizlenmemesi gereken ve kullanılıp atılan tipte yağlı kağıt eleman mevcuttur.
    - Hava filtresi, motosikletin aşırı nemli ve tozlu ortamlarda kullanılması durumunda daha sık değiştirilmelidir.
  - Hidrolik fren servisi
    - Fren hidrolik seviyesini düzenli olarak kontrol edin ve gerekirse düzeltin.
    - Her iki yılda bir fren merkez silindirlerinin ve kaliperlerinin iç parçaları ile fren hidroliğini değiştirin.
    - Fren hortumlarını her dört yılda bir ve çatlak veya hasarlı olması durumunda değiştirin.
-

## Periyodik bakım ve ayarlar

### Bujilerin kontrol edilmesi

Bujiler motorun önemli bir parçasıdır ve belli aralıklarla kontrol edilmelidir; bu işlemin bir Yamaha yetkili servisine yaptırılmasını tavsiye ediyoruz. Bujiyi periyodik olarak çıkarmalı ve kontrol etmelisiniz; aksi takdirde oluşan ısı ve biriken maddeler bujinin bozulmasına ve aşınmasına yol açabilir. Bujinin durumu motorun durumu hakkında bilgi verebilir.

Buji üzerindeki merkez elektrot çevresindeki porselen izolatörün orta-açık kahverengi olup olmadığını kontrol edin (aracın normal kullanımında ideal renk budur); motora takılan tüm bujilerin rengi aynı olmalıdır. Bujilerden biri ayırt edilir şekilde farklı bir renge sahipse, motor doğru çalışmıyor olabilir. Bunun gibi sorunları kendi başınıza

çözmeye çalışmayın. Aracı bir Yamaha yetkili servisine kontrol ettirin.

Bujide elektrot aşınması veya aşırı karbon birikintisi varsa bujiyi değiştirin.

#### Belirtilen buji:

NGK/LMAR8A-9

Bujiyi takmadan önce tırnak aralığını sentille ölçün ve gerekiyorsa aralığı belirtilen değere ayarlayın.

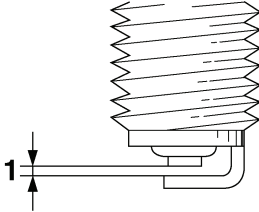

1. Buji aralığı

**Buji aralığı:**

0,8–0,9 mm (0,031–0,035 inç)

Contanın oturacağı yüzeyi ve dişlerindeki kirleri, ardından buji üzerindeki kalıntıları temizleyin.

**Sıkma torku:**

Buji:

13 N·m (1.3 kgf·m, 9,6 lb·ft)

### İPUCU

Bujiyi takarken tork anahtarının mevcut olmadığı bir durumda doğrusu elle tam olarak sıktıktan sonra 1/4 veya 1/2 tur daha çevrilmesidir. Ancak en kısa zamanda bir Yamaha yetkili servisinde tork değerini kontrol ettirin.

### DİKKAT

Buji kapağını çıkarmak ve takmak için herhangi bir alet kullanmayın, aksi takdirde ateşleme bobini bağlantısı zarar görebilir. Uç kısımdaki conta sıkıca yerleşmiş olduğundan buji kapağını çıkarmak zor olabilir. Buji kapağını çıkarmak için yukarı doğru çekerken ileri geri hareket ettirin; takmak için ise aynı şekilde bastırırken ileri geri hareket ettirin.

## Periyodik bakım ve ayarlar

### Kanister

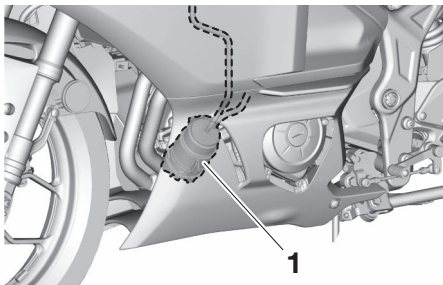

1. Kanister

Bu model, yakıt buharının atmosfere salınmasını önleyen bir kanister ile donatılmıştır. Aracı çalıştırmadan önce, aşağıdakileri kontrol edin:

- Her bir hortum bağlantısını kontrol edin.
- Hortumlarda ve kanisterde yırtık

ve hasar olup olmadığını kontrol edin. Hasarlıysa değiştirin.

- Kanister havalandırmasının tıkalı olmadığını kontrol edin ve gerekirse temizleyin.

### Motor yağı

Motor yağı seviyesi düzenli olarak kontrol edilmelidir. Ayrıca, yağ ve yağ filtresi elemanı periyodik bakım tablosunda belirtilen aralıklarda mutlaka değiştirilmelidir.

### Tavsiye edilen motor yağı:

9-1 no'lu sayfaya bakın.

### Yağ miktarı:

Yağ değiştirme:

2.00 L (2.11 US qt, 1.76 Imp.qt)

Yağ filtresi değiştirildiğinde:

2.30 L (2.43 US qt, 2.02 Imp.qt)

## DİKKAT

- **Debriyaj kaymasını önlemek için (motor yağı debriyajı da yağlamaktadır) herhangi bir kimyasal eklemeyin. “CD” dizel özellikli yağları ya da belirtilenden daha yüksek kalitedeki yağları kullanmayın. Ayrıca “ENERGY CONSERVING II” veya daha yüksek numaralı etikete sahip yağ kullanmayın.**

- **Kartere yabancı madde girmemesine dikkat edin.**

### Motor yağı seviyesinin kontrol edilmesi

1. Motoru çalıştırın, birkaç dakika ısınmasını bekleyin ve ardından motoru durdurun.
2. Birkaç dakika yağ seviyesi oturma kadar bekleyin ve doğru bir okuma için aracı dik bir şekilde düz bir zeminde tutun.
3. Motor bloğunun sağ alt tarafında yer alan kontrol penceresine bakın.

## Periyodik bakım ve ayarlar

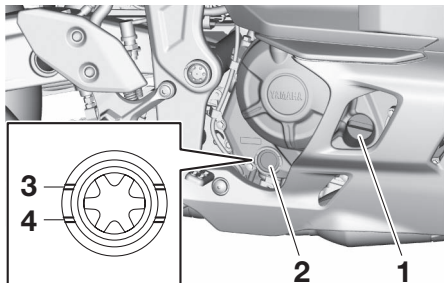

1. Motor yağı doldurma kapağı
2. Motor yağı seviye kontrol gözü
3. Maksimum seviye işareti
4. Minimum seviye işareti

### İPUCU

Motor yağı maksimum ve minimum seviyeleri arasında olmalıdır.

4. Motor yağı minimum seviye işaretinin altında ya da tam hizasındaysa, yağ dolmu ağız kapağını çıkarın ve yağ ekleyin.

5. Motor yağı dolmu kapağı o-ringini kontrol edin. Hasarlıysa deęiştirin.

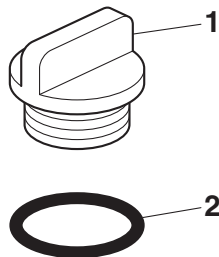

1. Motor yağı dolmu kapağı
2. O-ring

6. Motor yağı dolmu kapağını takın.

### Motor yağını ve filtresini deęiştirmek için

Motor yağını ve filtresini deęiştirmek için Yetkili Yamaha Servisine başvurun.

### Neden Yamalube

YAMALUBE yağ, mühendislerin tutkusundan ve motor yağının önemli bir motor bileşeni olduğu inancından doğan orijinal bir YAMAHA parçasıdır. Makine mühendisliği, kimya, elektronik ve pist testi alanlarından seçilen uzmanlardan oluşan ekipler, motoru içinde kullanılacak olan motor yağı ile birlikte geliştirir. Yamalube yağları, baz yağın özelliklerinden en iyi şekilde yararlanır ve içerdiği katkıların ideal dengesiyle son ürünün performans standartlarımız karşılanır. Böylece Yamalube mineral, yarı sentetik ve sentetik yağları, kendilerine özgü özelliklere ve değerlere sahiptir. Yamaha'nın 1960'lardan beri edindiği araştırma ve geliştirme deneyimi, Yamalube ürünlerini Yamaha motorunuz için en iyi seçenek yapar.



### Soğutma suyu

Soğutma suyu seviyesi düzenli olarak kontrol edilmelidir. Ayrıca, soğutma suyu periyodik bakım tablosunda belirtilen aralıklarda değiştirilmelidir.

## Periyodik bakım ve ayarlar

### Önerilen soğutma suyu:

YAMALUBE soğutma suyu

### Soğutma suyu miktarı:

Soğutma suyu haznesi (maks. seviye işareti):

0.25 L (0.26 US qt, 0.22 Imp.qt)

Radyatör (tüm tesisat dahil):

0.82 L (0.87 US qt, 0.73 Imp.qt)

1. Aracı düz bir zemine park edin.
2. Araç dik konumdayken, haznedeki soğutma suyu seviyesine bakın.

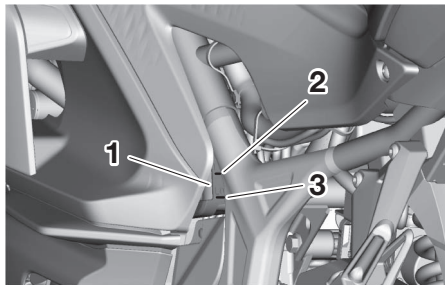

1. Soğutma suyu haznesi
2. Maksimum seviye işareti
3. Minimum seviye işareti

3. Soğutma suyu haznesindeki soğutma suyu miktarını kontrol edin.

## 7 İPUCU

Orijinal Yamaha soğutma suyu mevcut değilse, alüminyum motorlar için korozyon inhibitörleri içeren bir etilen glikol antifriz kullanın ve damıtılmış su ile 1:1 oranında karıştırın.

## Soğutma suyu seviyesinin kontrol edilmesi

Soğutma suyu seviyesi motor sıcaklığıyla değiştiği için, seviyeyi motor soğukken kontrol edin.

### İPUCU

Soğutma suyu maksimum ve minimum seviye işaretleri arasında olmalıdır.

4. Soğutma suyu minimum seviye işaretinde veya altında ise, bir Yamaha servisine giderek hazneye soğutma suyu ekletin.

### Soğutma suyunun değiştirilmesi

Soğutma suyu periyodik bakım ve yağlama tablosunda belirtilen aralıklarda değiştirilmelidir. Soğutma suyunu bir Yamaha Yetkili Servisi'nde değiştirin.

**UYARI! Motor sıcakken radyatör kapaklarını açmaya çalışmayın.**

### Hava filtresi elemanının değiştirilmesi

Hava filtre elemanının değiştirilmesi ve kontrol hortumlarının periyodik bakım ve yağlama tablosunda belirtilen aralıklarla temizlenmesi gerekmektedir. Aşırı nemli ve tozlu ortamlarda kullanılması durumunda hava filtresi elemanı daha sık temizlenmelidir. Hava filtresi elemanını bir Yamaha yetkili servisine değiştirin.

### Gaz kolu boşluğunun kontrol edilmesi

Gaz kolu boşluğunu gösterildiği gibi ölçün.

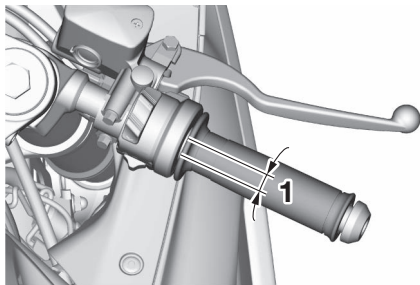

7 1. Gaz kolu boşluğu

### Gaz kolu boşluğu:

3,0-5,0 mm (0,12-0,20 inç)

Gaz kolu boşluğunu periyodik olarak kontrol edin ve gerekiyorsa bir Yamaha yetkili servisinde ayarlatın.

## Supap boşluğu

Supaplar, motorun önemli birer bileşenidir ve supap boşluğu zamanla değiştiğinden, periyodik bakım tablosunda belirtilen aralıklarda kontrol edilmeleri ve ayarlanmaları gereklidir. Ayarlanmayan supaplar, yanlış hava-yakıt karışımına, motor gürültüsüne ve motor hasarlarına neden olabilir. Bunu önlemek için, düzenli aralıklarla supap boşluğunu Yamaha yetkili servisinizde kontrol ettirin.

## İPUCU

Bu işlem, motor soğukken gerçekleştirilmelidir.

### Lastikler

Lastikler, araç ve yol arasındaki tek temas noktasıdır. Tüm sürüş koşullarındaki güvenlik, görece küçük olan yol temas alanına bağlıdır. Bu nedenle, lastiklerin her zaman iyi durumda olması ve ilgili zamanlarda belirtilen lastiklerle değiştirilmesi önemlidir.

### Lastik basıncı

Lastiklerin basıncı her sürüş öncesinde mutlaka kontrol edilmeli ve gerekiyorsa ayarlanmalıdır.

### UYARI

**Bu aracın doğru olmayan basınca sahip lastiklerle kullanılması kontrol kaybı sonucunda ciddi yaralanmalara veya ölüme sebebiyet verebilir.**

- Lastiklerin hava basıncı lastikler soğukken (lastiklerin sıcaklığı ile ortam sıcaklığı eşit olduğunda) kontrol edilmeli ve ayarlanmalıdır.
- Lastiklerin hava basıncı, toplam yük, bagaj, sürücü ve bu modele uygun olan aksesuarların toplam ağırlığı ile motosikletin hızına uygun olarak ayarlanmalıdır.

## Periyodik bakım ve ayarlar

### Soğuk lastik basıncı:

#### 1 kişi:

Ön:

200 kPa (2,00 kgf/cm<sup>2</sup>, 29 psi)

Arka:

250 kPa (2,50 kgf/cm<sup>2</sup>, 36 psi)

#### 2 kişi:

Ön:

200 kPa (2,00 kgf/cm<sup>2</sup>, 29 psi)

Arka:

250 kPa (2,50 kgf/cm<sup>2</sup>, 36 psi)

### Maksimum yük:

Araç:

160 kg (353 lb)

Aracın maksimum yükü, sürücü, yolcu, eşyalar ve tüm aksesuarların toplam ağırlığıdır.

### ⚠ UYARI

Aracınızı asla aşırı yüklemeyin. Aşırı yüklü bir aracın kullanılması, kazaya sebebiyet verebilir.

### Lastiğin kontrol edilmesi

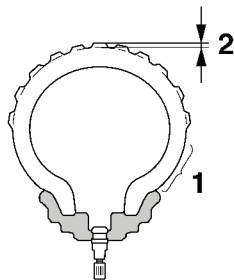

1. Lastik yan yüzü
2. Diş derinliği

Lastikler her sürüş öncesinde kontrol edilmelidir. Diş derinliği azaldığında, lastiklerin üst yüzeyinde çivi veya cam parçası olması ya da lastik yanaklarında çatlak olması durumunda lastikleri hemen bir Yamaha yetkili servisinde değiştirin.

**Minimum dış derinliği (ön ve arka):**

1,6 mm

### İPUCU

Diş derinliği yasal sınırları, ülkeden ülkeye değişebilir. Yasal sınırlara daima uyun.

### UYARI

- **Aşınmış lastikleri bir Yamaha yetkili servisinde değiştirebilirsiniz. Aşınmış lastikler, trafik**

**kurallarına aykırı olmasının yanında kontrolü de zorlaştıracığından sürüş güvenliğini olumsuz yönde etkiler.**

- **Tekerlek ve frenlere ait tüm parçaların değiştirilmesi, bu tür işlemlerle ilgili profesyonel düzeyde bilgiye ve ekipmana sahip olan Yamaha yetkili servisine bırakılmalıdır.**
- **Lastik değişiminden hemen sonra lastiğin en uygun yol tutuş özelliklerine ulaşması için aşırı hızdan kaçınınız.**

### Lastik bilgileri

Bu modelde içsiz lastikler ve lastik supaplar kullanılmıştır.

## Periyodik bakım ve ayarlar

Kullanılmamasalar ya da az kullanılsalar dahi, lastikler eskir. Diş ve yanak kısmının çatlaması ve buna bazen eşlik eden karkas deformasyonu, eskime kanıtıdır. Eski ve yaşlanmış lastikler, daha fazla kullanım için uygunluklarının belirlenmesi için bir lastik uzmanı tarafından kontrol edilmelidir.

### UYARI

**Ön ve arka lastikler aynı marka ve desende olmalıdır, aksi takdirde motosikletin yol tutuş nitelikleri olumsuz etkilenebilir ve bu da bir kazaya sebebiyet verebilir.**

Detaylı testler sonucu, bu model için sadece aşağıda belirtilen lastikler Yamaha tarafından tavsiye edilmektedir.

#### **Ön lastik:**

Boyutlar:

110/70R17M/C 54H

Üretici/model:

DUNLOP/GPR-300F

#### **Arka lastik:**

Boyutlar:

140/70R17M/C 66H

Üretici/model:

DUNLOP/GPR-300

## Döküm jantlar

Maksimum performans, uzun ömür ve sürüş güvenliği için jantlara yönelik aşağıdaki hususlara dikkat edilmelidir.

- Jantlarda darbe, ezilme, boşluk veya başka bir hasar olup olmadığı her sürüş öncesinde kontrol edilmelidir. Herhangi bir hasar tespit edildiğinde jantın bir Yamaha yetkili servisinde onarılmasını sağlayın.

Tekerleklere yönelik herhangi bir onarımı kendiniz yapmanızı tavsiye etmiyoruz. Deforme olmuş veya çatlamış bir jantı mutlaka değiştirin.

- Jant veya lastik değişimi sonrasında tekerleğin balans ayarı mutlaka yapılmalıdır. Balans ayarı yapılmayan bir tekerlek, performansın düşmesine, yol hakimiyetinin bozulmasına ve lastik ömrünün kısalmasına sebep olabilir.

### Debriyaj kolu boşluğunun ayarlanması

Debriyaj kolu boşluğunu gösterildiği gibi ölçün.

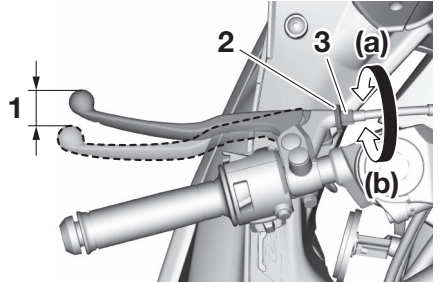

1. Debriyaj kolu boşluğu
2. Kilitli somun (debriyaj kolu)
3. Debriyaj kolu boşluk ayar civatası

#### Debriyaj kolu boşluğu:

10,0-15,0 mm

Debriyaj kolu boşluğunu periyodik olarak kontrol edin ve gerekiyorsa aşağıdaki yöntemle ayarlayın.

1. Debriyaj kolundaki kilitli somunu gevşetin.

## Periyodik bakım ve ayarlar

2. Debriyaj kolu boşluğunu artırmak için ayar civatasını (a) yönünde çevirin. Debriyaj kolu boşluğunu azaltmak için ayar civatasını (b) yönünde çevirin.
3. Kilitli somunu sıkın.

### İPUCU

Yukarıda açıklandığı gibi belirtilen debriyaj kolu boşluğu elde edilemiyorsa veya debriyaj düzgün çalışmıyorsa, aracınızı bir Yamaha servisine kontrol ettirin.

## Fren kolu boşluğunun kontrol edilmesi

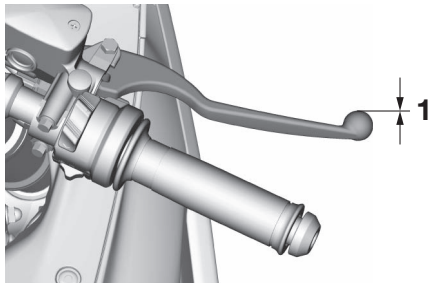

1. Fren kolu boşluğu yok

Fren kolunun uç kısmında hiç boşluk olmamalıdır. Boşluk varsa fren sistemini Yamaha yetkili servisinde kontrol ettirin.

### UYARI

Fren kolundaki yumuşak veya süngerli bir his, fren hidroliği sisteminde hava olduğunun bir göstergesi olabilir. Fren hidroliği sisteminde hava varsa aracı kullanmadan önce sistemdeki havanın bir Yamaha yetkili servisinde boşaltılmasını sağlayın. Hidrolik sistemdeki hava frenleme performansını azaltarak yol hakimiyetinin kaybolmasına ve bir kazaya neden olabilir.

### Fren lambası sviçleri

Fren lambası, fren etkisini göstermeden hemen önce yanmalıdır. Fren lambası, fren koluna ve fren pedalına bağlı düğmeler yardımıyla yakılır. Fren lambası sviçleri kilitlenme önleyici fren sis-

teminin bileşenleri olduğundan, servis işlemleri bir Yamaha yetkili servisinde yapılmalıdır.

### Ön ve arka fren balatalarının kontrol edilmesi

Ön ve arka fren balatalarının aşınması periyodik bakım ve yağlama tablosunda belirtilen aralıklarda kontrol edilmelidir.

## Periyodik bakım ve ayarlar

### Ön fren balataları

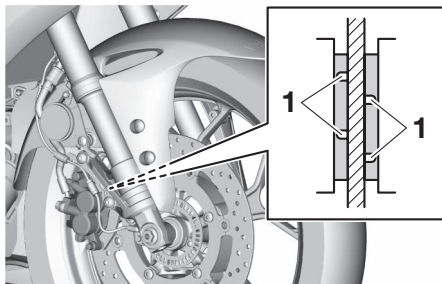

derecede aşınmışsa balatayı bir Yamaha yetkili servisinde değiştirin.

### Arka fren balataları

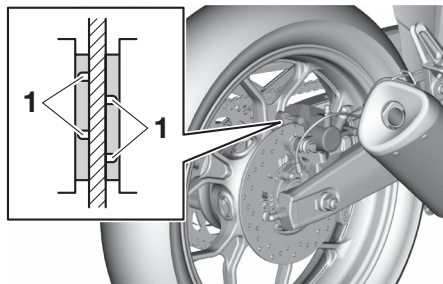

1. Fren balataları aşınma göstergesi oluğu

1. Fren balataları aşınma göstergesi oluğu

Her fren balatasında grubu parçalarına ayırmaya gerek kalmaksızın kontrol etmenize yarayan aşınma gösterge olukları mevcuttur. Fren balatasının aşınmasını kontrol etmek için aşınma gösterge oluklarına bakın. Fren balatası, aşınma gösterge oluğu kaybolacak

Her bir arka fren balatasında, freni parçalarına ayırmadan fren balatasının aşınmasını kontrol etmenizi sağlayan aşınma gösterge olukları bulunmaktadır.

Fren balatasının aşınmasını kontrol etmek için aşınma gösterge oluklarına bakın. Fren balatası, aşınma gösterge oluğu kaybolacak derecede aşınmışsa balatayı bir Yamaha yetkili servisinde deęiřtirtin.

### Fren hidrolięi seviyesinin kontrol edilmesi

Sürüşten önce fren hidrolięinin minimum seviyesinin üzerinde olup olmadığını kontrol edin. Fren hidrolięi seviyesini kontrol edin. Gerekirse fren hidrolięi ekleyin.

### Ön fren

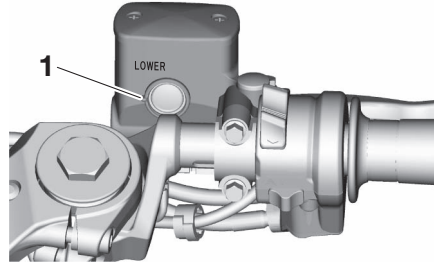

1. Minimum seviye işareti

# Periyodik bakım ve ayarlar

## Arka fren

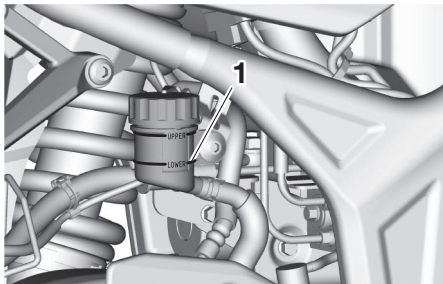

1. Minimum seviye işareti

**Tavsiye edilen fren hidroliđi:**  
DOT 4

### **! UYARI**

Hatalı bakım frenleme kabiliyetini olumsuz etkiler. Aşağıdaki hususlara dikkat edin:

- Yetersiz fren hidroliđi, fren sistemi-

ne hava girmesine ve frenleme kabiliyetinin azalmasına neden olur.

- Çıkarmadan önce kapađı temizleyin. Sadece kapalı kaptaki bulunan DOT 4 fren hidroliđi kullanın.
- Sadece tavsiye edilen fren hidroliđini kullanın. Aksi takdirde kauçuk conta aşınarak sızıntıya neden olabilir.
- Aynı tip fren hidroliđi doldurun. DOT 4 dışında fren hidroliđi eklemek zararlı kimyasal reaksiyonlara neden olabilir.
- Fren hidroliđi koyarken fren hidroliđi haznesine su veya toz kaçmamasına dikkat edin. Su, hidroliđin kaynama noktasını önemli ölçüde düşürecektir, bu da buhar kilitlemesine yol açabilir ve kir ABS hidrolik ünitesi valflerini tııkayabilir

### **DİKKAT**

**Fren hidroliđi boyalı yüzeylere ya da plastik parçalara zarar verebilir. Dökülen hidroliđi daima hemen temizleyin.**

Fren balataları aşındıkça fren hidroliđi seviyesinin azalması normaldir. Düşük fren hidroliđi seviyesi, aşınmış fren balatalarının ve/veya fren sisteminde bir sızıntının göstergesi olabilir. Hidrolik seviyesi düşükse fren balatalarında aşınma ve fren sisteminde sızıntı olup olmadığını kontrol edin. Ancak fren hidroliđi seviyesi aniden düşerse, Yamaha yetkili servisine sebebini kontrol ettirin.

### **Fren hidroliđinin deđiştirilmesi**

Fren hidroliđini 2 yılda bir Yamaha yetkili servisinde deđiştirin. Ayrıca ana silindir yağ keçelerinin, fren kaliperlerinin ve fren hortumlarının aşağıda belirtilen sürelerde veya sızdırma ya da hasar durumunda deđiştirilmesi gerekir.

- Fren sistemi contaları: 2 yılda bir
- Fren hortumları: 4 yılda bir

### **Tahrik zinciri boşluđu**

Tahrik zincirinin boşluđu her sürüş öncesinde mutlaka kontrol edilmeli ve gerekiyorsa ayarlanmalıdır.

## Periyodik bakım ve ayarlar

### Tahrik zincirinin kontrol edilmesi

1. Motosikleti yan ayağı üzerine yerleştirin.

### İPUCU

Tahrik zinciri boşluğunu / gevşekliğini (gerginliğini) kontrol ederken ve ayarlarken motosiklet üzerinde hiçbir ağırlık bulunmamalıdır.

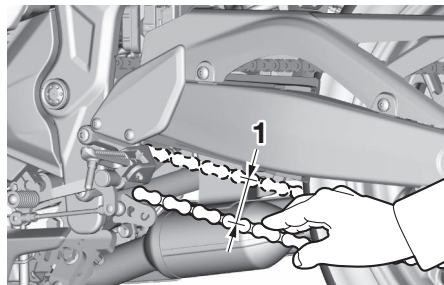

1. Tahrik zinciri boşluğu

### Tahrik zinciri boşluğu:

35,0-45,0 mm (1,38-1,77 inç)

4. Zincir gevşekse aşağıdaki talimatlara göre ayarlayın. **DİKKAT:** Tahrik zinciri boşluğunun hatalı olması motora ve motosikletin diğer hayati parçalarına aşırı yük binmesine ve tahrik zincirinin sıyrmasına veya kop-

masına neden olabilir. Bunu önlemek için, tahrik zinciri boşluğunu belirtilen sınırlar dahilinde tutun.

### Tahrik zinciri boşluğunun ayarlanması

Tahrik zinciri boşluğunu ayarlamadan önce bir Yamaha yetkili servisine danışın.

1. Tahrik zinciri gergisi kapağını çıkarın, ve sonra aks somununu ve salıncak kolunun her iki yanındaki kilit somununu gevşetin.

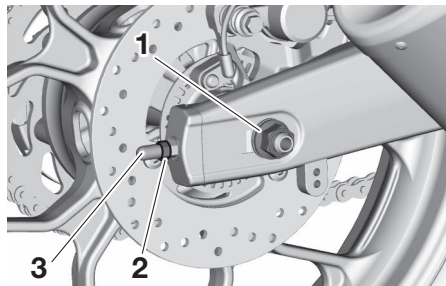

1. Aks somunu
2. Kilitli somun
3. Tahrik zinciri gergisi kapağı

2. Tahrik zincirini sıkamak için salıncığın her iki tarafındaki tahrik zinciri boşluğu ayar somununu (a) yönünde çevirin. Tahrik zincirini gevşetmek için salıncığın her iki tarafındaki ayar civatasını (b) yönünde çevirin ve arka tekerleği öne doğru itin.

## Periyodik bakım ve ayarlar

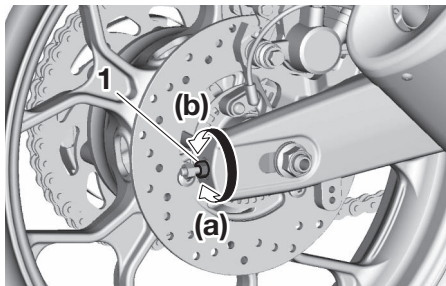

1. Tahrik zinciri ayar somunu

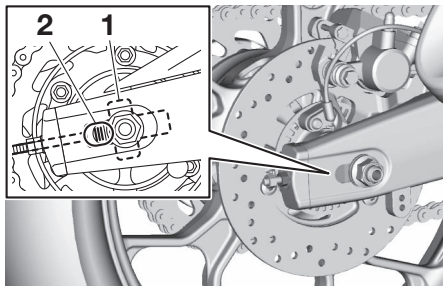

1. Tahrik zinciri çekicisi  
2. Hizalama işaretleri

### İPUCU

Salıncağın her iki tarafındaki hizalama işaretlerinden faydalanarak doğru bir tekerlek ayarı yapmak amacıyla her iki zincir gergisinin de aynı konumda olduğundan emin olun.

3. Aks somununu ve kilitletli somunları belirtilen tork değerlerine kadar sıkın.

#### Sıkma torkları:

Aks somunu:

57 N·m (5.7 kgf·m, 42 lb·ft)

Kilit somunu:

16 N·m (1.6 kgf·m, 12 lb·ft)

4. Tahrik zinciri kasnaklarının aynı hizada olduğundan, tahrik zinciri boşluğunun doğru ayarda olduğundan ve tahrik zinciri hareketinin sorunsuz olduğundan emin olun.
5. Tahrik zinciri gergisi kapağını takın.

### Tahrik zincirinin temizlenmesi ve yağlanması

Tahrik zinciri periyodik bakım ve yağlama tablosunda belirtilen aralıklarda temizlenmeli ve yağlanmalıdır, aksi takdirde özellikle tozlu veya ıslak yollarda kullanımda çabuk aşınır. Tahrik zincirinin bakımını aşağıdaki talimatlara uygun olarak yapın.

#### **DİKKAT**

**Motosiklet yıkandıktan sonra veya yağmurlu havalarda sürüş sonrasında tahrik zinciri yağlanmalıdır.**

1. Tahrik zincirini, zincir temizleyici ve yumuşak kıllı bir fırçayla temizleyin. **DİKKAT: O-ringlere zarar vermemek amacıyla tahrik zincirini buhar, yüksek basınçlı su veya uygun olmayan kimyasal çözücülerle temizlemeyin.**
2. Tahrik zincirini silerek kurulaştırın.
3. Tahrik zincirini özel o-ring zincir yağı ile yağlayın. **DİKKAT: Tahrik zincirini yağlamak için motor yağı veya farklı yağlar kullanmayın, bu tür yağların içerisinde bulunan maddeler O-ringlere zarar verebilir.**

## Periyodik bakım ve ayarlar

### Tellerin kontrol edilmesi ve yağlanması

Tüm tellerin durumu ve çalışması her sürüş öncesinde kontrol edilmeli ve teller ve tel uçları gerektiğinde yağlanmalıdır. Tellerden biri zarar görmüş veya düzgün hareket etmiyorsa, Yamaha yetkili servisinde kontrol ettirin veya değiştirin. **UYARI! Tel muhafazalarının zarar görmesi iç kısımlarda paslanmaya ve tel hareketinin engellenmesine neden olabilir. Güvenliğinizi tehlikeye atmamak için hasarlı telleri olabildiğince kısa sürede değiştirin.**

#### Önerilen yağ:

Yamaha tel yağı veya uygun diğer tel yağları

### Gaz kolu ve telinin kontrol edilmesi ve yağlanması

Gaz kolunun çalışması her sürüş öncesinde kontrol edilmelidir. Ayrıca tel, periyodik bakım tablosunda belirtilen aralıklarda Yamaha yetkili servisi tarafından yağlanmalıdır.

### Fren ve vites pedallarının kontrol edilmesi ve yağlanması

Fren ve vites pedallarının durumu ve çalışması her sürüş öncesinde kontrol edilmeli ve pedal pivotları gerektiğinde yağlanmalıdır.

### Fren pedalı

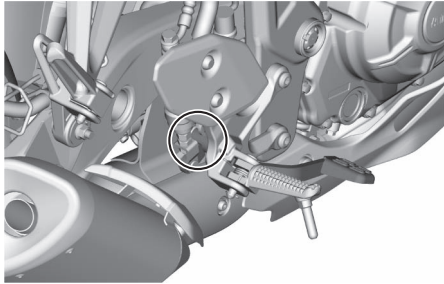

### Önerilen yağ:

Lityum-sabun bazlı gres

### Fren ve debriyaj kollarının kontrol edilmesi ve yağlanması

Fren ve debriyaj kollarının durumu ve çalışması her sürüş öncesinde kontrol edilmeli ve kol pivotları gerektiğinde yağlanmalıdır.

### Vites pedalı

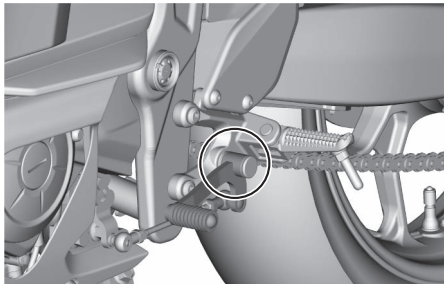

# Periyodik bakım ve ayarlar

## Fren kolu

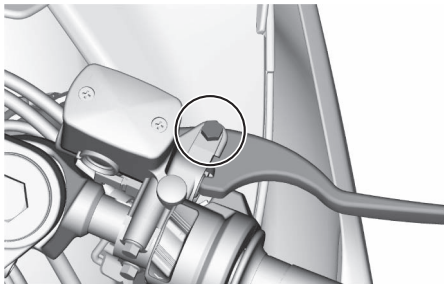

### Tavsiye edilen yağlar:

Fren kolu:

Silikon gres

Debriyaj kolu:

Lityum-sabun bazlı gres

## Yan ayağın kontrol edilmesi ve yağlanması

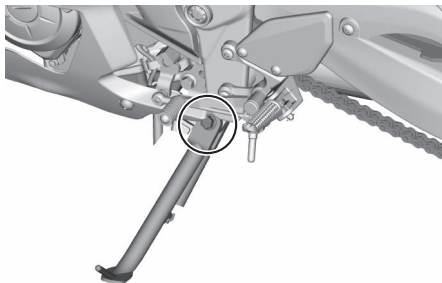

## Debriyaj kolu

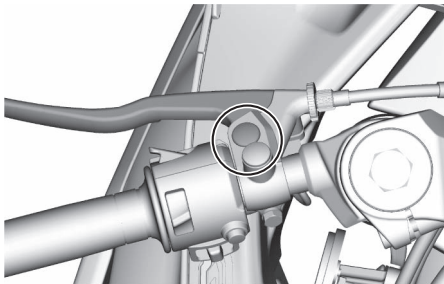

Yan ayağın durumu ve çalışması her sürüş öncesinde kontrol edilmeli ve yan ayak pivotu ve metal temas yüzeyleri gerektiğinde yağlanmalıdır.

### **! UYARI**

Yan ayak rahatça yukarı veya aşağı hareket etmiyorsa bir Yamaha yetkili servisinde kontrol ettirin. Yan ayak tam olarak kaldırılmış değilse yere temas ederek kontrolü kaybetmenize neden olabilir.

#### **Önerilen yağ:**

Lityum-sabun bazlı gres

### **Salıncak pivotlarının yağlanması**

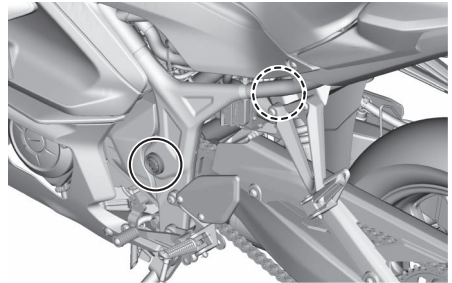

Salıncak pivotları periyodik bakım ve yağlama tablosunda belirtilen aralıklarda Yamaha yetkili servisi tarafından yağlanmalıdır.

#### **Önerilen yağ:**

Lityum-sabun bazlı gres

## Periyodik bakım ve ayarlar

### Ön çatalın kontrol edilmesi

Ön çatalın durumu ve çalışması periyodik bakım ve yağlama tablosunda belirtilen aralıklarda aşağıda belirtilen yöntemle kontrol edilmelidir.

### Durumunun kontrol edilmesi

İç borularda çizik, hasar veya aşırı yağ sızıntısı olup olmadığını kontrol edin.

### Çalışmasının kontrol edilmesi

1. Aracın düz bir zemin üzerinde dik durmasını sağlayın. **UYARI! Yaralanmalardan sakınmak için aracı güvenli bir şekilde destekleyin ve düşmesine izin vermeyin.**

2. Ön freni uygularken çatalın sorunsuzca yaylanıp sıkıştığını kontrol etmek amacıyla gidon üzerine birkaç defa bastırın.

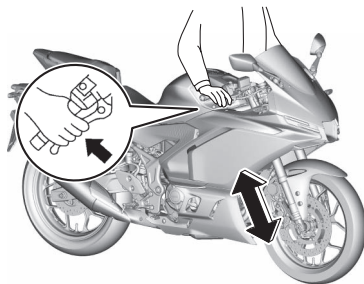

### **DİKKAT**

**Ön çatal rahatça hareket etmiyorsa veya bir hasar varsa, Yamaha yetkili servisinde kontrol edilmesini ya da onarılmasını sağlayın.**

### **Gidonun kontrol edilmesi**

Aşınmış veya gevşek gidon rulmanları tehlikeli olabilir. Bu sebeple gidonun durumu ve çalışması periyodik bakım ve yağlama tablosunda belirtilen aralıklarda aşağıda belirtilen yöntemle kontrol edilmelidir.

1. Ön tekerleği yerden kaldırın. (7-54 no'lu sayfaya bakın.) **UYARI!** Yaralanmalardan sakınmak için aracı güvenli bir şekilde destekleyin ve düşmesine izin vermayın.

2. Ön çatal ayaklarının alttaki uç kısımlarını tutun ve ileri geri hareket ettirmeye çalışın. Herhangi bir boşluk hissedilirse bir Yamaha yetkili servisinde gidonun kontrol edilmesini ve onarılmasını sağlayın.

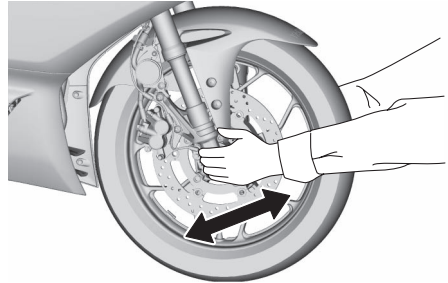

## Periyodik bakım ve ayarlar

### Tekerlek rulmanlarının kontrol edilmesi

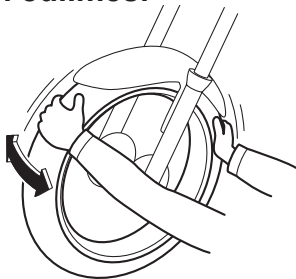

### Akü

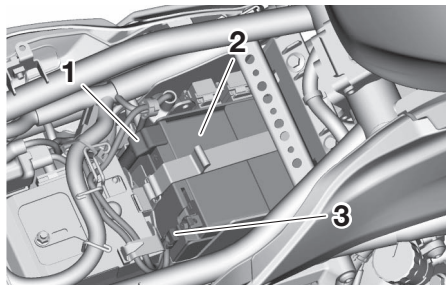

1. Artı kutup kablosu (kırmızı)
2. Akü
3. Eksi kutup kablosu (siyah)

Akü selenin altında yer almaktadır. (4-35 no'lu sayfaya bakın.)

VRLA (valfli kurşun asit) aküdür. Elektrolit seviyesini kontrol etmenize ve saf su eklemenize gerek yoktur.

Ancak, akü kablo bağlantılarının kontrol edilmesi ve gerekli olduğunda sıkılması gerekir.

### UYARI

- Akü elektroliti zehirli sülfürik asit içerir ve tehlikelidir, ciddi yaralanmalara ve yanıklara yol açabilir. Akü üzerinde çalışırken cilde, gözlere veya elbiselere temasından sakının. Cilde herhangi bir temas durumunda aşağıdaki İLK YARDIM önlemlerini alın.
  - HARİCİ: Bol su ile yıkayın.
  - DAHİLİ: Bol miktarda su veya süt için ve hemen doktora başvurun.
  - GÖZLER: 15 dakika su ile yıkayın ve tıbbi yardım alın.

- Aküler patlayıcı özelliğe sahip hidrojen gazı üretir. Bu nedenle kıvılcım, alev, sigara gibi koşulları aküden uzak tutun ve kapalı ortamlarda şarj ederken ortamı havalandırın.
- BÜTÜN AKÜLERİ ÇOCUKLARIN ULAŞAMAYACAKLARI YERLERDE SAKLAYIN.

### *DİKKAT*

Akü hücre kapaklarını açmaya çalışmayın, aksi takdirde akü hasar görecektir.

## Periyodik bakım ve ayarlar

### Akünün şarj edilmesi

Akü boşalmış gibi görünüyorsa, en kısa sürede bir Yamaha yetkili servisinde şarj ettirin. Araçta ilave elektrikli aksesuarlar varsa akünün daha çabuk boşalacağını unutmayın.

### **DİKKAT**

**VRLA (Valf Kontrollü Kurşun Asit) akü için tasarlanmış özel bir (sabit voltajlı) akü şarj aleti kullanılması gerekir. Normal tipteki akü şarj aleti aküye zarar verebilir.**

### Akünün muhafaza edilmesi

1. Araç bir ay veya daha uzun bir süre kullanılmayacaksa aküyü çıkarın, tam olarak şarj edin ve serin ve kuru bir yerde muhafaza edin.  
**DİKKAT: Aküyü çıkarırken, kon-**

**tağı kapatmış olduğunuzdan emin olun, daha sonra akü artı kutbunu sökmeden önce eksi kutbunu sökün.**

2. Akü iki aydan daha uzun bir süre kullanılmayacaksa, en az ayda bir defa kontrol edin ve şarjı çok düşükse tekrar tam olarak şarj edin.
3. Aküyü takmadan önce tamamen şarj edin. **DİKKAT: Aküyü takarken, kontağı kapatmış olduğunuzdan emin olun, daha sonra akü eksi kutbunu takmadan önce artı kutbunu takın.**
4. Taktıktan sonra akü kutuplarının terminallere doğru olarak bağlanıp bağlanmadığını kontrol edin.

### **DİKKAT**

Aküyü tam olarak şarj edilmiş halde tutun. Şarj edilmemiş bir akünün saklanması, aküde kalıcı hasarlar oluşturabilir.

### **Sigortaların değiştirilmesi**

Ana sigorta ve ayrı devrelerin sigortalarını içeren sigorta kutusu, ön yolcu koltuğunun orta kapağının altında yer almaktadır. (4-33 no'lu sayfaya bakın.)

### **İPUCU**

Ana sigortaya ulaşmak için marş rölesi kapağını çıkarın ve marş rölesi bağlantısını her iki tarafından bastırarak ayırın.

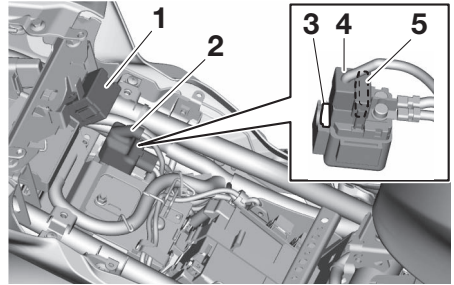

1. Sigorta kutusu
2. Marş rölesi kapağı
3. Yedek ana sigorta
4. Marş rölesi kaplini
5. Ana sigorta

## Periyodik bakım ve ayarlar

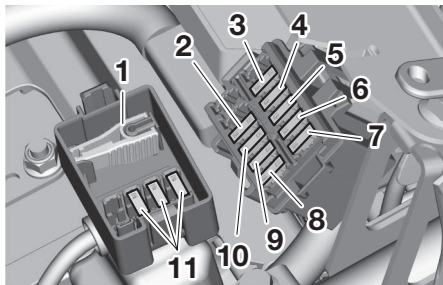

1. Sigorta maşası
2. ABS motor sigortası
3. Bağlantı sigortası 1
4. Far sigortası
5. ABS kontrol ünitesi sigortası
6. Sinyal sistemi sigortası
7. Ateşleme sigortası
8. Yedek sigorta (saat için)
9. Radyatör fan motoru sigortası
10. ABS solenoid sigortası
11. Yedek sigorta

Sigorta yanmışsa yenisi ile aşağıdaki talimatlara göre değiştirin.

### İPUCU

Sökmek için sigorta maşasını kullanın.

1. Konağı kapatın ve ilgili elektrik devresini kapatın.
2. Sigorta kutusu kapağını, kapakta belirtilen iki noktadan içeri doğru bastırarak ve yukarı doğru çekerek çıkarın.

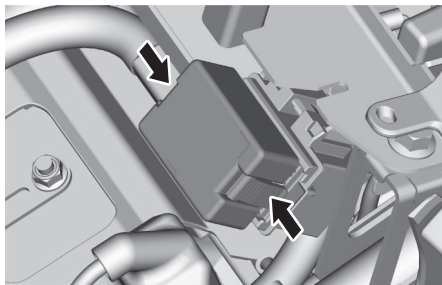

3. Sigorta maşasını kullanarak atmış sigortayı çıkarın.

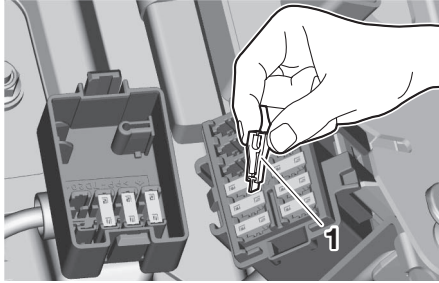

1. Sigorta maşası

4. Doğru amperaj değerine sahip yeni bir sigorta takın. **UYARI!** Tavsiye edilenden daha yüksek amper değerine sahip sigorta kullanmayın. Uygun olmayan değerde bir sigortanın takılması tüm elektrik sistemine zarar verebilir ve yangın çıkarabilir.

### Sigortalar:

Ana sigorta:

30,0 A

Bağlantı sigortası 1:

7,5 A

Far sigortası:

7,5 A

Sinyal sistemi sigortası:

7,5 A

Ateşleme sigortası:

15,0 A

Radyatör fan motoru sigortası:

7,5 A

ABS motor sigortası:

30,0 A

ABS solenoid sigortası:

15,0 A

ABS kontrol ünitesi sigortası:

7,5 A

Yedek sigorta:

7.5 A

## Periyodik bakım ve ayarlar

5. Sigorta maşasını yerine takın ve sigorta kutusu kapağını kapatın.
6. Kontaklı açın ve çalışıp çalışmadığını kontrol etmek için ilgili elektrik devresini açın.
7. Sigorta tekrar yanarsa, elektrik devresini bir Yamaha yetkili servisinde kontrol ettirin.

### **DİKKAT**

**Sigorta kutusu kapağı açıkken sürüş yapmayın.**

## Araç lambaları

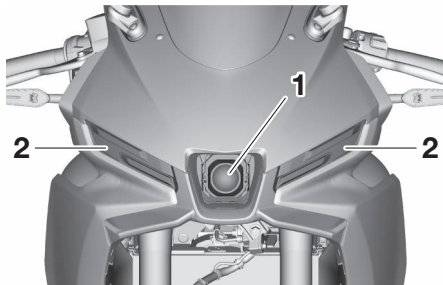

1. Far
2. Yardımcı lamba

Plaka lambası ampulü hariç olmak üzere, bu modeldeki tüm lambalar LED tiptedir.

Bir LED yanmazsa, sigortaları kontrol edin ve ardından aracı bir Yamaha yetkili servisinde kontrol ettirin. Plaka lambası yanmazsa ampulü kontrol edin ve değiştirin. (7-53 no'lu sayfaya bakın.)

### **DİKKAT**

**Far camına herhangi bir etiket veya film yapıştırmayın.**

### **Plaka lambası ampulünün değiştirilmesi**

1. Klipsleri sökerek çamurluğu çıkarın.

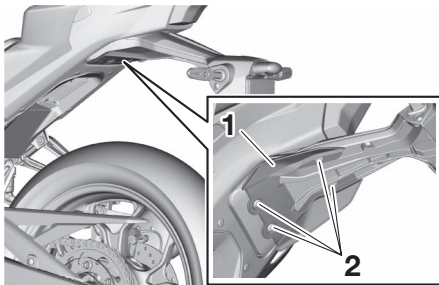

1. Çamurluk

2. Klips

2. Cıvataları ve vidaları sökerek arka çamurluk alt panelini çıkarın.

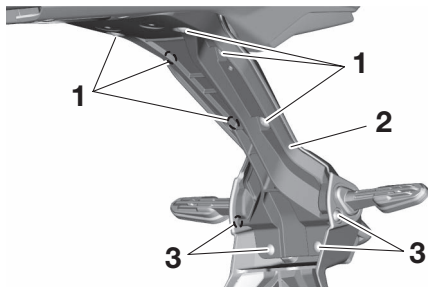

1. Cıvata
2. Arka çamurluk alt paneli
3. Vida

3. Dışarı doğru çekerek plaka lambası ampul socketini (ampulle birlikte) çıkarın.

## Periyodik bakım ve ayarlar

4. Yanmış ampulü çekerek çıkarın.

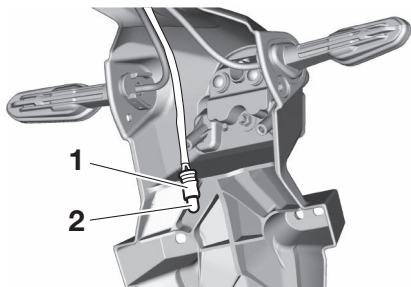

1. Plaka lambası ampul soketi
2. Plaka lambası ampulü

5. Sokete yeni bir ampul takın.
6. Bastırarak soketi (ampulle birlikte) takın.
7. Cıvataları ve vidaları takarak arka çamurluk alt panelini sabitleyin.

8. Klipsleri takarak çamurluğu sabitleyin.

## Motosikletin sabitlenmesi

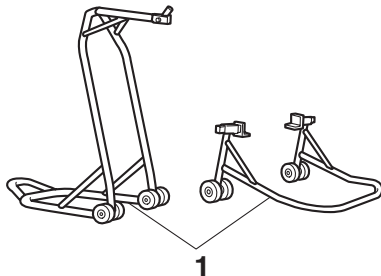

1. Bakım kaidesi (örnek)

Bu modelde orta ayak bulunmaması nedeniyle ön ve arka tekerlekler çıkarılacaksa veya motosikletin dik durma-

sını gerektiren bir bakım işlemi yapılabırsa bakım kaideleri kullanın.

Herhangi bir bakım işlemine başlamadan önce motosikletin sabitlendiğinden ve düz bir zeminde durduğundan emin olun.

### Sorun Giderme

Her ne kadar Yamaha motosikletleri fabrikadan teslim edilmeden önce kapsamlı bir kontrolden geçirilse de kullanım sırasında arızalar meydana gelebilir. Yakıtta, sıkışma veya ateşleme sistemindeki herhangi bir sorun, çalıştırmada zorluğa ve güç kaybına neden olabilir.

Arıza teşhis tablosu, önemli parçaların kendi kendinize kontrol etmeniz için hızlı ve kolay bir yöntem sunar. Ancak motosikletiniz herhangi bir onarım gerektiriyorsa bir Yamaha yetkili servisine götürün. Yamaha yetkili servislerindeki

teknisyenler motosikletinize doğru bakımı yapmak için gerekli aletlere, tecrübeye ve bilgiye sahiptir.

Sadece orijinal Yamaha parçaları kullanın. Taklit parçalar, Yamaha parçalarına benzeyebilir fakat kaliteleri genellikle çok düşüktür. Dolayısıyla, daha kısa ömürlüdür ve yüksek onarım masraflarına sebep olabilir.

### UYARI

**Yakıt sistemini kontrol ederken sigara içmeyin ve etrafta fırınların su ısıtıcılarının veya fırınların pilot lambaları da dahil olmak üzere açık alev veya kıvılcım olmadığından emin olun. Yakıt veya yakıt buharı alev alabilir veya patlamaya neden olabilir ve böylece can ve mal güvenliğinizi zarar görebilir.**

# Periyodik bakım ve ayarlar

## Sorun giderme tablosu

### 1. Yakıt

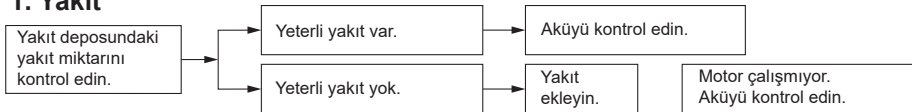

### 2. Akü



### 3. Kontak

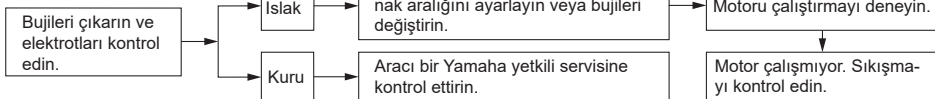

### 4. Sıkıştırma

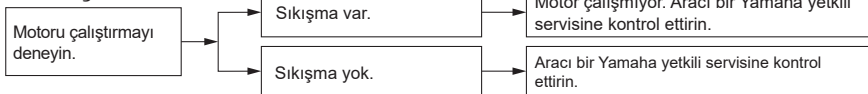

## Motorun hararet yapması

### ⚠ UYARI

- Motor ve radyatör sıcakken radyatör kapağını açmayın. Sıcak su ve buharın basınçla fışkırması, yanmanıza sebep olabilir. Motor soğuyana kadar bekleyin.
- Radyatör kapağının üstüne havlu gibi kalın bir bez yerleştirin ve fazla basıncın çıkmasını sağlamak için radyatör kapağını saat yönünün tersine, durdurma parçasına doğru yavaşça çevirin. Tıslama sesi kesildiğinde kapak üzerine bastırırken saat yönünün tersine doğru çevirin ve kapağı çıkarın.

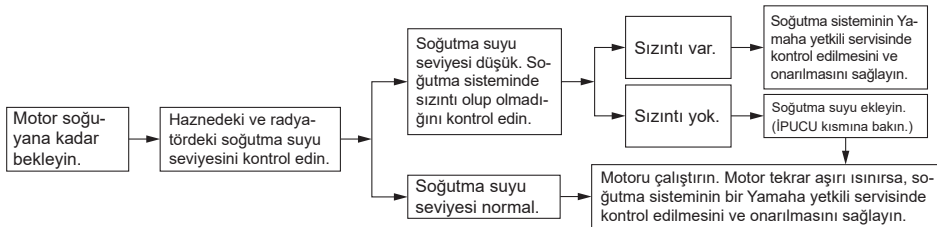

## Periyodik bakım ve ayarlar

---

---

### İPUCU

---

Soğutma suyu temin edilemiyorsa çeşme suyu kullanılabilir fakat en kısa sürede soğutma suyu ile değiştirilmelidir.

---

### Mat renk uyarısı

#### **DİKKAT**

Bazı modellerde mat renkle boyalı parçalar bulunur. Aracı temizlemeden önce, kullanılacak ürünler hakkında tavsiye almak için bir Yamaha yetkili servisine danışın. Bu parçaları temizlerken fırça, sert kimyasal maddeler veya temizlik maddelerinin kullanılması, ürünlerin yüzeyini çizer veya yüzeye zarar verir. Mat renkli cilalı parçalara pasta da uygulanmamalıdır.

### Bakım

Aracınızın sık sık ve tam olarak temizlenmesi görünümünü güzelleştirmekle kalmaz aynı zamanda performansını da artırır ve kullanım ömrünü uzatır. Yıkama, temizleme ve cilalama, aracın

durumunu daha sık kontrol etme fırsatı da yaratacaktır. Tuz metal üzerinde korozyona yol açtığından, yağmurda veya deniz kenarında sürüşten sonra aracı mutlaka yıkayın.

### Kış aylarında özel bakım

#### **DİKKAT**

Soğuk havalarda, buz çözmek için yolların tuzlandığı durumlarda, yol tuzunu gidermek ve korozyonu önlemek için aracı iyice temizlemek önemlidir. Jantlar, teller, civatalar/somunlar ve diğer boyasız metal parçalar yol tuzundan dolayı korozyondan etkilenebilir. Aracı yıkadıktan ve kuruttuktan sonra hassas parçalara korozyon önleyici bir ürün uygulayın.

## Motosikletin bakımı ve muhafaza edilmesi

---

### İPUCU

- Yoğun kar yağışı alan yollar, buzlanmaya karşı tuzlanmış olabilir. Bu tuz, bahar mevsiminde de yolda kalabilir. Bu nedenle, bu tür bölgelerde sürüşten sonra motosikletin alt kısmı ve şasi parçaları yıkanmalıdır.
- Orijinal Yamaha bakım ve temizlik ürünleri, dünyanın birçok yerinde YAMALUBE markası altında satılmaktadır.
- Temizlik ile ilgili daha fazla ipucu için Yamaha bayinizi ziyaret edin.

### DİKKAT

**Hatalı temizlik, kozmetik ve mekanik hasarlara yol açabilir. Kullanılmayacaklar:**

- **yüksek basınçlı yıkama sistemleri veya buhar jetleri. Aşırı su basıncı, su sızıntısına ve tekerleklerin, frenlerin, şanzıman keçelerinin ve elektrikli aksamın zarar görmesine neden olabilir. Bozuk para ile çalıştırılan araç yıkama sistemlerinde olduğu gibi yüksek basınçlı deterjan uygulamalarından kaçının.**
- **özellikle teller ve magnezyum jantlarda, güçlü asit içeren jant temizleyicileri gibi kimyasal maddeler.**

- güçlü kimyasal maddeler, aşındırıcı temizleme maddeleri, mat yüzeyli parçalarda cila. Fırçalar, mat yüzeyleri çizebilir. Yalnızca yumuşak sünger veya havlu kullanın.
- aşındırıcı temizlik ürünleri veya solvent, benzin, toz giderici, fren hidroliği, antifriz gibi güçlü kimyasal maddeler ile ıslatılmış havlular, süngerler veya fırçalar.

### Yıkamadan önce

1. Motosikleti doğrudan güneş ışığına maruz kalmayacak bir yere park edin ve soğumasını bekleyin. Bu, su benekleri oluşmasını önlemeye yardımcı olacaktır.
2. Bütün kapakların ve korumalar ile elektrik fiş ve konektörlerinin sıkı-

ca takılmış olduğundan emin olun.

3. Susturucunun ucunu plastik bir poşet ve bir lastik bant ile kapatın.
4. Böcek kalıntısı veya kuş pisliği gibi zor lekeleri ıslak bir bezle ıslatıp birkaç dakika bekletin.
5. Yol ve yağ kirlerini kaliteli bir yağ çözücü ve plastik bir fırça veya sünger ile temizleyin. **DİKKAT: Keçeler, contalar ve tekerlek aksları gibi yağlama gerektiren kısımlarda yağ çözücü kullanmayın. Ürün talimatlarını takip edin.**

### Yıkınması

1. Yağ çözücü kalıntılarını giderin ve aracı hortumla durulayın. Bunun için çok basınçlı su kullanmayın. Doğrudan susturucunun içine,

## Motosikletin bakımı ve muhafaza edilmesi

gösterge tablosuna, hava girişine veya sele altı saklama bölmeleri gibi diğer iç alanlara doğrudan su tutmayın.

2. Aracı kaliteli bir otomotiv tipi deterjan ve soğuk su karışımı ve yumuşak ve temiz bir havlu veya sünger ile yıkayın. Erişmesi zor yerler için eski bir diş fırçası veya plastik bir fırça kullanın. **DİKKAT: Araç tuza maruz kalmışsa, soğuk su kullanın. Sıcak su, tuzun korozyon etkisini artıracaktır.**
3. Ön cam bulunan modeller için: Ön camı, su ve pH nötr bir deterjan ile ıslatılmış yumuşak bir bez veya sünger ile temizleyin. Gerekirse, yüksek kaliteli bir ön cam temizlik maddesi veya motosiklet parlatici kullanın. **DİKKAT: Ön camı temiz-**

**lemek için güçlü kimyasal maddeler kullanmayın. Ayrıca, plastiğe özel bazı temizlik ürünleri ön camı çizebilir, bu nedenle, genel uygulamadan önce tüm temizlik ürünlerini test edin.**

4. Temiz su ile iyice durulayın. Tüm deterjan kalıntılarını temizleyin; kalıntılar, plastik parçalara zarar verebilir.

### Yıkamadan sonra

1. Aracı güderi veya emici bir havlu, tercihen mikro fiber bez ile kurula-yın.
2. Tahrik zinciri bulunan modeller için: Paslanmasını önlemek için tahrik zincirini kurutun ve ardından yağlayın.

## Motosikletin bakımı ve muhafaza edilmesi

3. Krom, alüminyum ve paslanmaz çelik parçalar krom cilasıyla parlatılabilir. Isı nedeniyle paslanmaz çelik egzoz sisteminin rengini kaybetmesi dahi cilayla engellenebilir.
4. Bütün metal yüzeylere (krom ve nikel kaplanmış yüzeylere) korozyona karşı koruyucu sprej sıkın. **UYARI! Seleye, gidona, lastik ayak dayamalarına veya lastik dişlerine silikon veya yağ spreji uygulamayın. Aksi takdirde bu parçalar kaygan hale gelerek kontrol kaybına neden olabilir. Aracı kullanmadan önce bu parçaların yüzeylerini iyice temizleyin.**
5. Lastik, vinil ve boyasız plastik parçaları uygun bakım ürünleri ile temizleyin.
6. Taşlar vb. yüzünden oluşan küçük boya hasarlarını rötuşlayın.
7. Tüm boyalı yüzeyleri, aşındırıcı olmayan bir cila kullanarak cilalayın veya motosikletlere özel bir rötuş spreji kullanın.
8. Temizlik tamamlandıktan sonra motoru çalıştırın ve birkaç dakika rölantide bırakarak kalan nemin kurummasını kolaylaştırın.
9. Far lensi buğulanmışsa, motoru çalıştırın ve farları yakarak nemin kurummasını kolaylaştırın.
10. Saklamadan veya üstünü örtmeden önce aracın tamamen kurumasına izin verin.

# Motosikletin bakımı ve muhafaza edilmesi

## **DİKKAT**

- Lastik veya boyasız plastik parçalara cila uygulamayın.
- Aşındırıcı cila bileşimlerini kullanmayın; bu maddeler boyayı yıpratır.
- Sprey ve cila ürünlerini az miktarda kullanın. Daha sonra kalıntıları temizleyin.

- Fren disklerini ve pabuçlarını fren temizlik maddesi veya aseton ile temizleyin.
- Yüksek hızda sürüş yapmadan önce motosikletin frenlerini ve virajlardaki tepkisini test edin.

## **Saklama**

Aracı daima serin ve kuru bir yerde muhafaza edin. Gerekirse, gözenekli bir örtü ile toza karşı koruyun. Aracı örtmeden önce motorun ve egzoz sisteminin soğuk olduğundan emin olun. Araç haftalar boyunca kullanılmadan kalacaksa, her dolumdan sonra kaliteli bir yakıt stabilizörü kullanılması önerilir.

## **⚠ UYARI**

Fren veya lastikler üzerindeki kirlenici veya bulaşıcı maddeler kontrol kaybına neden olabilir.

- Frenlerde ve lastiklerde yağ veya cila kalmamasına dikkat edin.
- Gerekirse lastikleri ılık su ve hafif deterjan ile yıkayın.

### **DİKKAT**

- Aracı iyi havalandırılmayan bir odada muhafaza etmek veya ıslakken örtüyle üzerini kapatmak, su birikmesine ve neme neden olacak, paslanmaya yol açacaktır.
- Paslanmayı önlemek için, motosikleti nemli mahzenlerde, ahırlarda (amonyak bulunduğu) ve güçlü kimyasal maddelerin saklandığı yerlerde muhafaza etmeyin.

### **Uzun süreli saklama**

Aracı uzun süre saklamadan önce (60 gün veya daha fazla):

1. Gerekli tüm onarımları ve bekleyen bakımları gerçekleştirin.

2. Bu bölümün Bakım konusundaki bütün talimatları uygulayın.
3. Yakıt deposunu doldurun, ürün talimatları doğrultusunda yakıt stabilizörü ekleyin. Yakıtın yakıt sistemine dağılmasını sağlamak için 5 dakika boyunca motoru çalıştırın.
4. Yakıt musluğu bulunan araçlar için: Yakıt musluğunu kapatın.
5. Karbüratörlü araçlar için: Yakıt torularının birikmesini önlemek için, karbüratör şamandıra odasındaki yakıtı temiz bir hazneye boşaltın. Tahliye civatasını tekrar sıkın ve yakıtı depoya boşaltın.
6. Motorun iç parçalarını korozyona karşı korumak için, ürün talimatları doğrultusunda kaliteli bir motor buhar yağı kullanın. Motor buhar yağı temin edilemiyorsa, her bir

## Motosikletin bakımı ve muhafaza edilmesi

silindir için Őu adımları gerekleŐtirin:

- a. Buji kapađını ve bujiyi sokn.
- b. Buji deliđine bir ay kaŐıđı motor yađı koyun.
- c. Buji kapađını bujiye takın ve elektrotların Őasi alması iin bujiyi silindir kapađına temas ettirin. (Bu iŐlem bir sonraki adımda kıvılcım retilmesini kısıtlayacaktır.)
- d. MarŐa basarak motoru birkaç kez evirin. (Bu iŐlem silindir duvarını yađ ile kaplayacaktır.)  
**UYARI! Kıvılcımdan kaynaklanan hasarları ve yaralanmaları nlemek iin, motoru alıŐtırırken buji elektrotlarına Őasi bađlantısı yaptırın.**
- e. Buji baŐlıđını bujiden ayırın, bu-

jiyi takın ve ardından buji baŐlıđını takın.

7. Tm kontrol tellerini, pivotları, kolları ve pedalları, ayrıca yan ayađı ve (mevcut ise) orta ayađı yađlayın.
8. Lastik basıncını kontrol edin ve gerekirse dođru basınca ayarlayın, daha sonra iki tekerlek de yerle temas etmeyecek Őekilde aracı kaldırın. Veya lastiklerin bozulmasını nlemek iin her ay tekerlekleri biraz dndrn.
9. İine nem girmesini nlemek iin susturucu borusunun ucunu plastik bir torbayla kapatın.
10. Aky ıkarın ve tamamen Őarj edin veya ideal Őarj seviyesinin korunması iin bir bakım Őarj nitesine bađlayın. **DİKKAT: Ak-**

nün ve şarj ünitesinin uyumlu olduğunu kontrol edin. VRLA aküyü klasik bir şarj ünitesi ile şarj etmeyin.

### İPUCU

---

- Akü çıkarılacaksa, ayda bir şarj edin ve 0-30°C arasında sıcaklığa sahip bir yerde muhafaza edin.
  - Akünün şarj edilmesi ve saklanması hakkında daha fazla bilgi için 7-46 no'lu sayfaya bakın.
-

# Teknik özellikler

## \*Boyutlar:

Toplam uzunluk:

2090 mm (82,3 inç)

Toplam genişlik:

735 mm (28,9 inç)

Toplam yükseklik:

1140 mm (44,9 inç)

Sele yüksekliği:

780 mm (30,7 inç)

Aks mesafesi:

1380 mm (54,3 inç)

Yerden yükseklik:

160 mm (6,30 inç)

Minimum dönüş yarıçapı:

2,9 m

## \*Ağırlık:

Boş ağırlık:

169 kg (373 lb)

## \*Motor:

Yanma döngüsü:

4 zamanlı

Soğutma sistemi:

Su soğutmalı

Supap mekanizması:

DOHC (üstten çift eksantrikli)

Silindir dizilişi:

Sıralı

Silindir sayısı:

2 silindir

Hacim:

250 cm<sup>3</sup>

Çap × strok:

60,0 × 44,1 mm (2,36 × 1,74 inç)

Marş sistemi:

Elektrikli marş motoru

## \*Motor yağı:

Tavsiye edilen marka:



SAE viskozite sınıfı:

10W-40

Tavsiye edilen motor yağı sınıfı:

API service SG tipi veya daha yüksek,  
JASO standart MA

## \*Motor yağı miktarı:

Yağ değiştirme:

2.00 L (2.11 US qt, 1.76 Imp.qt)

Yağ filtresi değiştirildiğinde:

2.30 L (2.43 US qt, 2.02 Imp.qt)

## \*Soğutma suyu miktarı:

Soğutma suyu haznesi (maksimum seviye işaretine kadar):

0.25 L (0.26 US qt, 0.22 Imp.qt)

Radyatör (tüm tesisat dahil):

0.82 L (0.87 US qt, 0.73 Imp.qt)

## \*Yakıt:

Tavsiye edilen yakıt:

Kurşunsuz benzin (E10 kabul edilebilir)

Oktan numarası (RON):

90

Yakıt deposu kapasitesi:

14 L (3,7 US gal, 3,1 Imp.gal)

Rezerv yakıt kapasitesi:

3,0 L (0,79 US gal, 0,66 Imp.gal)

## \*Yakıt enjeksiyonu:

\*Gaz kelebeği gövdesi:

Tanımlama işareti:

B1X1

## \*Tahrik hattı:

\*Dişli oranı:

1st:

2,667 (40/15)

2nd:

1,882 (32/17)

3rd:

1,455 (32/22)

4th:

1,200 (30/25)

5th:

1,037 (28/27)

6th:

0,920 (23/25)

## \*Ön lastik:

Tip:

İç lastiksiz

Boyutlar:

110/70R17M/C 54H

Üretici/model:

DUNLOP/GPR-300F

## \*Arka lastik:

Tip:

İç lastiksiz

# Teknik özellikler

Boyutlar:

140/70R17M/C 66H

Üretici/model:

DUNLOP/GPR-300

## \*Yükleme:

Maksimum yük:

160 kg (353 lb)

(Sürücü, yolcu, bagaj ve aksesuarların toplam ağırlığı)

## \*Ön fren:

Tip:

Hidrolik tek diskli fren

## \*Arka fren:

Tip:

Hidrolik tek diskli fren

## \*Ön süspansiyon:

Tip:

Teleskopik çatal

## \*Arka süspansiyon:

Tip:

Salıncak kolu

## \*Elektrik sistemi:

Sistem voltajı:

12 V

## \*Akü:

Model:

GTZ8V

Voltaj, kapasite:

12 V, 7,0 Ah (10 HR)

## \*Ampul voltajı:

Far:

LED

Fren lambası/arka lamba:

LED

Ön sinyal lambası:

LED

Arka sinyal lambası:

LED

Yardımcı lamba:

LED

Plaka lambası:

5,0 W

### Tanımlama numaraları

Araç tanımlama numarasını, motor seri numarasını ve model etiket bilgilerini aşağıda sağlanan yerlere yazın. Bu tanımlama numaraları araç tescili ve Yamaha yetkili servislerinden yedek parça temini sırasında gerekiyor olacaktır.

ARAÇ TANIMLAMA NUMARASI:

MOTOR SERİ NUMARASI:

MODEL ETİKETİ BİLGİLERİ:

# Kullanıcı bilgileri

## Araç tanımlama numarası

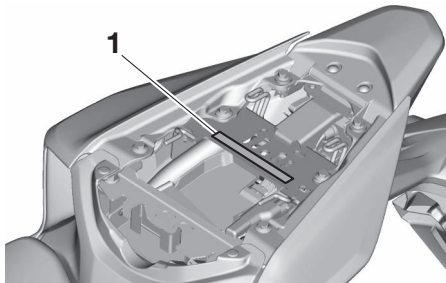

1. Araç tanımlama numarası

## İPUCU \_\_\_\_\_

Şasi numarası motosikletinizi tanıtmak ve trafik tescilini yaptırmak için kullanılır.

## Motor seri numarası

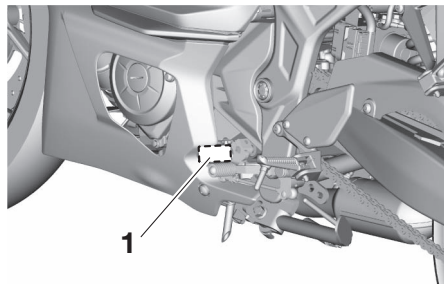

1. Motor seri numarası

10

Motosiklet tanımlama numarası yolcu selesinin altında şasi üzerine basılmıştır. (4-33 no'lu sayfaya bakın.)

Motor seri numarası karter üzerine basılmıştır.

### Model etiketi

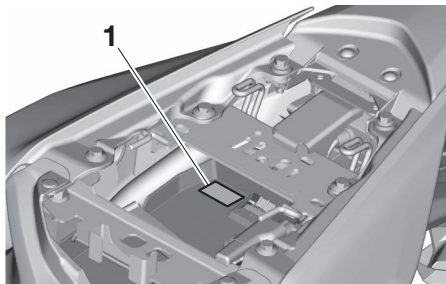

1. Model etiketi

Model etiketi yolcu selesinin alt kısmına yapıştırılmıştır. (4-33 no'lu sayfaya bakın.) Bu etiketteki numarayı ilgili kutuya yazın. Bu bilgiler Yamaha yet-

kili servislerinden yedek parça sipariş ederken gerekecektir.

### Teşhis konektörü

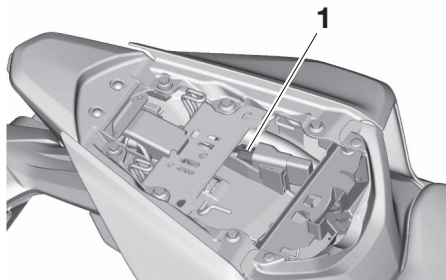

1. Teşhis konektörü

Teşhis konektörü, aşağıda gösterilen konumda yer almaktadır.

# Kullanıcı bilgileri

## Verilerinizin kullanımı

Bu, Yamaha'nın (Yamaha Motor Co., Ltd. ve Yamaha Motor Europe NV) verilerinizi nasıl kullandığına ilişkin kısa bir özetdir. Daha fazla ayrıntı için lütfen Gizlilik Politikası için aşağıdaki belirli URL'ye bakın:

Ülke	Dil	URL
Avusturya	Almanca	<a href="https://www.yamaha-motor.eu/at/de/privacy/privacy-policy/">https://www.yamaha-motor.eu/at/de/privacy/privacy-policy/</a>
Belçika	Felemenkçe	<a href="https://www.yamaha-motor.eu/be/nl/privacy/privacy-policy/">https://www.yamaha-motor.eu/be/nl/privacy/privacy-policy/</a>
Belçika	Fransızca	<a href="https://www.yamaha-motor.eu/be/fr/privacy/privacy-policy/">https://www.yamaha-motor.eu/be/fr/privacy/privacy-policy/</a>
Bulgaristan	Bulgarca	<a href="https://www.yamaha-motor.eu/bg/bg/privacy/privacy-policy/">https://www.yamaha-motor.eu/bg/bg/privacy/privacy-policy/</a>
Çek Cumhuriyeti	Çekçe	<a href="https://www.yamaha-motor.eu/cz/cs/privacy/privacy-policy/">https://www.yamaha-motor.eu/cz/cs/privacy/privacy-policy/</a>
Danimarka	Danca	<a href="https://www.yamaha-motor.eu/dk/da/privacy/privacy-policy/">https://www.yamaha-motor.eu/dk/da/privacy/privacy-policy/</a>
Finlandiya	Fince	<a href="https://www.yamaha-motor.eu/fi/fi/privacy/privacy-policy/">https://www.yamaha-motor.eu/fi/fi/privacy/privacy-policy/</a>
Fransa	Fransızca	<a href="https://www.yamaha-motor.eu/fr/fr/privacy/privacy-policy/">https://www.yamaha-motor.eu/fr/fr/privacy/privacy-policy/</a>
Almanya	Almanca	<a href="https://www.yamaha-motor.eu/de/de/privacy/privacy-policy/">https://www.yamaha-motor.eu/de/de/privacy/privacy-policy/</a>
Yunanistan	Yunanca	<a href="https://www.yamaha-motor.eu/gr/el/privacy/privacy-policy/">https://www.yamaha-motor.eu/gr/el/privacy/privacy-policy/</a>
Macaristan	Macarca	<a href="https://www.yamaha-motor.eu/hu/hu/privacy/privacy-policy/">https://www.yamaha-motor.eu/hu/hu/privacy/privacy-policy/</a>
İtalya	İtalyanca	<a href="https://www.yamaha-motor.eu/it/it/privacy/privacy-policy/">https://www.yamaha-motor.eu/it/it/privacy/privacy-policy/</a>
İrlanda	İngilizce	<a href="https://www.yamaha-motor.eu/ie/en/privacy/privacy-policy/">https://www.yamaha-motor.eu/ie/en/privacy/privacy-policy/</a>
Hollanda	Felemenkçe	<a href="https://www.yamaha-motor.eu/nl/nl/privacy/Privacybeleid/">https://www.yamaha-motor.eu/nl/nl/privacy/Privacybeleid/</a>

Ülke	Dil	URL
Norveç	Norveççe	<a href="https://www.yamaha-motor.eu/no/nb/privacy/privacy-policy/">https://www.yamaha-motor.eu/no/nb/privacy/privacy-policy/</a>
Polonya	Lehçe	<a href="https://www.yamaha-motor.eu/pl/pl/privatnosc/polityka-privatnosci/">https://www.yamaha-motor.eu/pl/pl/privatnosc/polityka-privatnosci/</a>
Portekiz	Portekizce	<a href="https://www.yamaha-motor.eu/pt/pt/privacy/privacy-policy/">https://www.yamaha-motor.eu/pt/pt/privacy/privacy-policy/</a>
Romanya	Romence	<a href="https://www.yamaha-motor.eu/ro/ro/privacy/privacy-policy/">https://www.yamaha-motor.eu/ro/ro/privacy/privacy-policy/</a>
İspanya	İspanyolca	<a href="https://www.yamaha-motor.eu/es/es/privacy/privacy-policy/">https://www.yamaha-motor.eu/es/es/privacy/privacy-policy/</a>
İsveç	İsveççe	<a href="https://www.yamaha-motor.eu/se/sv/privacy/privacy-policy/">https://www.yamaha-motor.eu/se/sv/privacy/privacy-policy/</a>
İsviçre	Almanca	<a href="https://www.yamaha-motor.eu/ch/de/privacy/privacy-policy/">https://www.yamaha-motor.eu/ch/de/privacy/privacy-policy/</a>
İsviçre	Fransızca	<a href="https://www.yamaha-motor.eu/ch/fr/privacy/privacy-policy/">https://www.yamaha-motor.eu/ch/fr/privacy/privacy-policy/</a>
Türkiye	Türkçe	<a href="https://www.yamaha-motor.eu/tr/tr/privacy/privacy-policy/">https://www.yamaha-motor.eu/tr/tr/privacy/privacy-policy/</a>
İNGİLTERE	İngilizce	<a href="https://www.yamaha-motor.eu/gb/en/privacy/privacy-policy/">https://www.yamaha-motor.eu/gb/en/privacy/privacy-policy/</a>

### Hangi verileri topluyoruz? ve Verilerinizi nasıl topluyoruz?

Bu araç, entegre Motor Kontrol Üniteleri (ECU) aracılığıyla üç tür veri toplar: (1) Araç Kimlik Numarası (VIN); (2) motor/motor çalışma durumu, araç hızı, kilometre gibi aracın performansını gösteren canlı veriler; ve (3) teşhis arıza kodu (DTC) gibi aracın durumunu gösteren diğer veriler.

## **Kullanıcı bilgileri**

---

Toplanan veriler, yalnızca bakım kontrolleri veya servis işlemleri yapıldığında araca özel Yamaha arıza tespit cihazı takılarak Yamaha Motor Co., Ltd. sunucusuna yüklenecektir.

### **Verilerinizi nasıl kullanacağız?**

Yamaha, aracınızdan toplanan verileri (1) teşhis dahil olmak üzere yeterli bakım hizmetini yürütmek, (2) uygun garanti talebi kararını uygulamak, (3) aracın araştırma ve geliştirmesini yapmak, (4) ürün, özellik ve hizmetlerin kalitesini sağlamak ve iyileştirmek, (5) ticari amacımızı sağlamak ve (6) yasa ve yönetmeliklerin gerekliliklerine uymak için kullanır.

### **Verilerinizi nasıl paylaşıyoruz?**

Verilerinizi şu kişilerle paylaşabiliriz: (i) bağlı kuruluşlarımız, iştiraklerimiz ve iş ortaklarımız; (ii) ülkenizdeki veya bölgenizdeki bayilerimiz ve (iii) yukarıda açıklanan kullanım amacına ulaşmak için gerekli kapsamdaki yüklenicilerimiz.

### **Bizimle nasıl iletişime geçebilirsiniz?**

Yamaha Motor Co., Ltd. ve Yamaha Motor Europe NV, toplanan verileriniz açısından ortak veri denetleyicisidir. Kişisel Verilerinizin işlenmesine ilişkin her türlü soru ve şikâyetinizi yazılı olarak aşağıdaki adrese iletebilirsiniz:

**Yamaha Motor Europe N.V./Digital Marketing & CRM**  
**– PO Box 75033 – 1117 ZN Schiphol – Hollanda**

Yukarıda verilen iletişim bilgilerinin **TEK AMACI, VERİ İŞLEME SORULARINA YANIT VERMEKTİR VE DİĞER TÜR SORULARA YANIT VERİLMEMEYECİKTİR.** Soruşturmanızın doğru bir şekilde ele alınması için lütfen aşağıdaki bilgileri ekleyin: **(1) Adınız; (2) E-posta Adresiniz; (3) İkamet Ettiğiniz Ülke; ve (4) VIN Numaranız.** Bize verdiğiniz kişisel bilgileri yalnızca veri işleme talebinizi desteklemek amacıyla kullanacağız.

# Dizin

<b>A</b>			
	ABS uyarı lambası.....	4-6	
	ABS .....	4-25	
	Akıllı telefon pili seviyesi.....	4-10	
	Akü .....	7-46	
	Amortisör grubu, ayarlanması .....	4-39	
	Araç lambaları .....	7-52	
	Araç tanımlama numarası .....	10-2	
	Arıza gösterge lambası (MIL) .....	4-5	
	Ateşleme devresi kesme sistemi .....	4-44	
	Avadanlık.....	7-3	
<b>B</b>			
	Bakım ve emisyon kontrol sistemi .....	7-4	
	Bakım .....	8-1	
	Boş vites gösterge lambası .....	4-4	
	Bujiler, kontrol edilmesi.....	7-16	
<b>C</b>			
	CCU (İletişim Kontrol Ünitesi).....	3-1	
<b>Ç</b>			
	Çok fonksiyonlu ekran .....	4-13	
	Çok fonksiyonlu gösterge ünitesi.....	4-7	
<b>D</b>			
	DC konektörleri.....	4-41	
	Debriyaj kolu boşluğu, ayarlanması .....	7-29	
	Debriyaj kolu.....	4-23	
	Devir göstergesi .....	4-11	
	Dikiz aynaları .....	4-39	
	Dörtlü flaşör svici .....	4-22	
<b>F</b>			
	Fren hidroliği seviyesi, kontrolü .....	7-33	
	Fren hidroliği, değiştirilmesi .....	7-35	
	Fren kolu boşluğu, kontrol edilmesi.....	7-30	
	Fren kolu .....	4-24	
	Fren lambası svichleri .....	7-31	
	Fren pedalı .....	4-25	
	Fren ve debriyaj kolları, kontrol edilmesi ve yağlanması .....	7-40	
	Fren ve debriyaj kolları, kontrol edilmesi ve yağlanması .....	7-41	
<b>G</b>			
	Gaz kolu boşluğu, kontrol.....	7-23	
	Gaz kolu ve teli, kontrol edilmesi ve yağlanması .....	7-40	
	Gelen bildirim simgesi .....	4-9	
	Gelen çağrı simgesi.....	4-9	
	Gidon düğmeleri .....	4-21	
	Gidon, kontrol edilmesi.....	7-45	
	Gösterge lambaları ve uyarı lambaları ....	4-3	

Gösterge ünitesi, geçiş.....	4-8	Motosikletin sabitlenmesi .....	7-54
Güvenlik bilgileri .....	1-1	<b>Ö</b>	
<b>H</b>		Ön çatal, kontrol edilmesi .....	7-44
Hava filtresi elemanı, değiştirilmesi .....	7-23	Ön ve arka fren balataları, kontrol edilmesi .....	7-31
Hız göstergesi .....	4-10	Öne çıkan özellikler .....	3-1
Hızlı vites değiştirici bağlantısı .....	4-41	<b>P</b>	
Hızlı vites değiştirici göstergesi .....	4-10	Parça yerleri .....	2-1
<b>K</b>		Park etme .....	6-7
Kanister .....	7-18	Periyodik bakım ve yağlama .....	7-7
Kask tutucuları.....	4-37	Plaka lambası ampulü, değiştirilmesi ....	7-53
Katalitik konvertör.....	4-32	<b>R</b>	
Kontak anahtarı/gidon kilidi .....	4-1	Reosta svici .....	4-22
Korna düğmesi .....	4-22	<b>S</b>	
<b>L</b>		Saat .....	4-12
Lastikler .....	7-25	Saklama bölmesi .....	4-38
<b>M</b>		Saklama .....	8-6
Marş/Motor durdurma düğmesi .....	4-22	Salıncak pivotları, yağlama .....	7-43
Mat renk uyarısı.....	8-1	Selektör düğmesi.....	4-21
Model etiketi .....	10-3	Seleler .....	4-33
Motor seri numarası .....	10-2	Sigortalar, değiştirilmesi .....	7-49
Motor yağı .....	7-18	Sinyal gösterge lambaları .....	4-4
Motorun alıştırılması .....	6-1	Sinyal svici.....	4-22
Motorun çalıştırılması .....	6-2	Soğutma suyu sıcaklığı göstergesi.....	4-12
Motorun hararet yapması .....	7-57		

# Dizin

Soğutma suyu .....	7-21
Sorun giderme tablosu .....	7-56
Sorun Giderme .....	7-55
Supap boşluğu .....	7-24

## T

Tahrik zinciri boşluğu .....	7-35
Tahrik zinciri, temizlenmesi ve yağlanması .....	7-39
Tanımlama numaraları .....	10-1
Tekerlek rulmanları, kontrol edilmesi .....	7-46
Tekerlekler .....	7-28
Teknik özellikler .....	9-1
Teller, kontrol edilmesi ve yağlanması ...	7-40
Teşhis konektörü .....	10-3

## U

USB Tip-A girişi .....	4-42
Uygulama Bağlantı simgesi .....	4-9
Uzun far gösterge lambası .....	4-4

## V

Verilerinizin kullanımı .....	10-4
Vites değiştirme gösterge lambası kontrol modu .....	4-18
Vites değiştirme .....	6-4
Vites gösterge lambası .....	4-7

Vites göstergesi .....	4-13
Vites pedalı .....	4-24

## Y

Yağ basıncı uyarı lambası .....	4-4
Yakıt deposu kapağı .....	4-28
Yakıt deposu taşma hortumu .....	4-32
Yakıt göstergesi .....	4-11
Yakıt tüketimi, yakıt tasarrufuna yönelik öneriler .....	6-7
Yakıt .....	4-29
Yamalube .....	7-21
Yan ayak .....	4-43
Yan ayak, kontrol edilmesi ve yağlanması .....	7-42

## **GARANTİ ŞARTLARI**

1-) Garanti süresi, aracın teslim tarihinden itibaren başlar ve **İki** yıl veya **30.000** km dir.

2-) Malın garanti süresi içerisinde arızalanması durumunda, tamirde geçen süre garanti süresine eklenir.

Malın tamir süresi en fazla 45 iş günüdür. Bu süre, mala ilişkin arızanın servis istasyonuna, servis istasyonunun olmaması durumunda, malın satıcısı, bayii, acentası, temsilciliği, ithalatçısı veya imalatçısı-üreticisinden birisine bildirim tarihinden itibaren başlar.

Bildirim telefon, faks, e-posta, iadeli taa- hütlü mektup ve benzeri bir yolla yapılması mümkündür.

3-) Malın garanti süresi içerisinde gerek malzeme ve işçilik, gerekse montaj hatalarından dolayı arızalanması halinde, işçilik masrafı, değiştirilen parça bedeli ya da başka herhangi bir ad altında hiçbir ücret talep etmeksizin tamiri yapılacaktır.

4-) Tüketici arızalana ürün için onarım hakkını kullanmışsa, malın garanti süresi içinde tekrar arızalanması veya tamiri için gereken azami sürenin aşılması veya tamininin mümkün bulunmadığının anlaşılması hâllerinde 6502 No lu Tüketicinin Korunması Hakkındaki Kanununun 11 inci maddesinde yer alan diğer seçimlik haklarını kullanabilir.

Malın ayıplı olduğunun anlaşılması durumunda tüketici;

- a) Satılanı geri vermeye hazır olduğunu bildirerek sözleşmeden dönme,
- b) Satılanı alıkoyp ayıp oranında satış bedelinden indirim isteme,
- c) Aşırı bir masraf gerektirmediği takdirde, bütün masrafları satıcıya ait olmak üzere satılanın ücretsiz onarılmasını isteme,
- d) İmkân varsa, satılanın ayıpsız bir misli ile değiştirilmesini isteme, seçimlik haklarından birini kullanabilir.

5-) Malın kullanma kılavuzunda yer alan hususlara aykırı kullanılmasından kaynaklanan arızalar garanti kapsamı dışındadır.

6-) Tüketici şikayet ve itirazları konusundaki başvurular tüketici mahkemelerine ve tüketici hakem heyetlerine yapılabilir.

\*BU ÜRÜNÜN KULLANIM ÖMRÜ GÜMRÜK VE TİCARET BAKANLIĞI TARAFINDAN 13.06.2014 TARİH VE 29029 SAYILI RESMİ GAZETE'DE YAYIMLANAN SATIŞ SONRASI HİZMETLER YÖNETMELİĞİ EKİ LİSTEDE TESPİT EDİLEN KULLANIM ÖMRÜ **10 (on)** YILDIR.

**İTHALATÇI FİRMA:**

**YAMAHA MOTOR SAN. VE TİC. LTD. ŞTİ.**

**ATATÜRK MAH. GİRNE CD. NO:45 ATAŞEHİR, İSTANBUL**

**E-mail: info@yamaha-motor.com.tr Tel: +90 216 561 8611-12-13**

**YETKİLİ BAYİLER ve SERVİSLER**

BAYI ADI	BAYI TİPİ	İL	İLÇE	ADRES	TELEFON
COŞAN MOTOR TARIM SANAYİ TİC.LTD.ŞTİ.	SATIŞ & SERVİS	ADANA	SEYHAN	GAZİPAŞA MAH. 66036 SK. TUĞBA APT A BLOK NO: 11B	0541 4350571
BAYDAR MOTOSİKLET BİSİKLET SAN.VE.TİC.LTD.ŞTİ.	SATIŞ & SERVİS	ANKARA	ÇANKAYA	BİRLİK MAH 429 CAD. 5/A	0537 9592805
PREMIUM MOTORLU ARAÇLAR LTD. ŞTİ.	SATIŞ & SERVİS	ANKARA	YENİMAHALLE	ERGAZİ, 1818. SK. NO:2-B D:1	0312 9114027
ALİ AKBULUT TİC. LTD. ŞTİ.	SATIŞ & SERVİS	ANTALYA	KUMLUCA	KARŞIYAKA MAH. ADNAN MENDERES BLV. OSMANLI SİTESİ E BLOK 56/21	0242 8878777
DADAŞ MOTOR MOTOSİKLET OTOMO. SAN. VE TİC.LTD.ŞTİ.	SATIŞ & SERVİS	ANTALYA	MURATPAŞA	YENİGÖL MAH. SERİK CAD. YANYOL NO:78 A-B	0242 3220025
ERDEM MOTOR-ERDEM BUZKAN	SATIŞ & SERVİS	ANTALYA	MANAVGAT	KAVAKLI MAH. HASAN FEHMİ BOZTEPE CAD. NO:164/A	0242 7430219
ETKİN TAŞIT ARAÇLARI TUR.İNŞ.TİC.VE SAN.LTD.ŞTİ.	SATIŞ & SERVİS	ANTALYA	ALANYA	CUMHURİYET MAH. SARIKADIOĞLU CAD. ALANYUM AVMARKASI NO:54/A	0242 5153115
BRD MOTOR INS.OTO.GIDA.VE TUR.SAN.TİC.A.Ş.	SATIŞ & SERVİS	AYDIN	EFELER	ZEYBEK MAH. ZEYBEK CAD. NO:10A-13	0256 2148088
YETGİNLER DAY.TÜK.MAM.KUY.OTO.SAN.VE TİC.LTD.ŞTİ.	SATIŞ & SERVİS	AYDIN	KUŞADASI	EGE MAH. TURGUT ÖZAL BULVARI NO:36	0256 6123180
MOTOHAN-FIRAT ÇALHAN	SATIŞ & SERVİS	BALIKESİR	MERKEZ	PAŞALALANI MAH 394 SOK NO :50 KARESİ	0266 2394644
BURSA MOTOMARKET SERVİS VE TİC.A.Ş.	SATIŞ & SERVİS	BURSA	NİLÜFER	ALADDİN BEY MAH. İZMİR YOLU CAD. NO:327 (SAVANA LIFE İŞ MERKEZİ)	0224 9777977
KAPLAN MOTORLU ARAÇLAR - AHMET KAPLAN	SATIŞ & SERVİS	BURSA	İNEGÖL	SÜLEYMANIYE MAH. ŞEHİT ER MUSTAFA PEHLİVANOĞLU SOK. NO:77	0224 7152444
TROİA MOTORLU ARAÇLAR İNŞ. TURİZM SANAYİ VE TİC.LTD.ŞTİ	SATIŞ & SERVİS	ÇANAKKALE	MERKEZ	İSMETPAŞA MAH. ÜLKER KORKUT SK. NO:11 A/1	0286 2170170
OZHAN AKARYAKIT NAK.MAD.MERMER SAN VE TİC.LTD.ŞTİ.	SATIŞ & SERVİS	DENİZLİ	MERKEZ	TOPRAKLIK MAH. TURAN GÜNEŞ CAD. NO:30/B-1	0258 2649609
BİSMİL KARDESLER OTO İNS.NAK.TAR.HAY.SAN.VE TİC.LTD	SATIŞ & SERVİS	DİYARBAKIR	KAYAPINAR	FIRAT MAH. 530.SOKAK ORAN 2 SİT. D4 BLK NO:25	0412 5025969
DADAŞ MOTOR MOTOSİKLET OTOMO. SAN. VE TİC.LTD.ŞTİ.	SATIŞ & SERVİS	DÜZCE	MERKEZ	FEVZİ ÇAKMAK MAH. YANYOL NO:189 KERVAN MEVKİİ	0380 5120808
ESKİŞEHİR MOTORLU ARAÇLAR İNS.TUR.TİC.SAN.LTD.STİ.	SATIŞ & SERVİS	ESKİŞEHİR	ODUNPAZARI	ORHANGAZİ MAHALLESİ, KÜTAHYA YOLU NO: 54/A	0222 3242304
GAZİANTEP MOT.SAN.VE TİC.LTD.ŞTİ.	SATIŞ & SERVİS	GAZİANTEP	ŞEHİTKAMİL	SARIGÜLLÜK MAH. MAREŞAL FEVZİ ÇAKMAK BULV. NO:65	0342 2210111
ŞAHİNOĞLU TİCARET-SABAHATTİN ŞAHİNOĞLU	SATIŞ & SERVİS	HATAY	ANTAKYA	SÜREYYA HALEFOĞLU CAD.NO:24	0546 2923232
TAŞYÜREK MOTORLU ARAÇLAR TİC.LTD.ŞTİ.	SATIŞ & SERVİS	HATAY	İSKENDERUN	MEYDAN MAH.İBRAHİM KARAOĞLANOĞLU CAD. NO:54/A	0326 6136455
BAYRAM AYDIN - AYDIN MOTOR	SATIŞ & SERVİS	İSPARTA	MERKEZ	GÜLİSTAN MH.2805 SK.NO:14-16C İÇ KAPI NO:1 (GÖLCÜK YOLU ÜZERİ)	0246 2324746
AHMET GOKHAN ERSOY-ERSOY MOTO	SERVİS	İSTANBUL	KADIKÖY	HASANPAŞA MAH. ŞEHİT BÜLENT ALTINSOY SOK. NO:1	0216 3487272
DAYTONA MOTORLU ARAÇLAR	SATIŞ & SERVİS	İSTANBUL	ŞİŞLİ	PAŞA MAHALLESİ HASRET CADDESİ NO:53 BOMONTİ	0212 2656065
İSTANBUL MOTOSİKLET LTD. ŞTİ.	SATIŞ & SERVİS	İSTANBUL	ESENYURT	OTOPORT AVM, TURGUT ÖZAL MAH., 68. SOKAK NO:46/14	0850 6020707
MORE TEAM GARAGE MOTOR TİC.LTD.ŞTİ.	SATIŞ & SERVİS	İSTANBUL	KARTAL	ORTA MAH. YALNIZ SELVİ CD. NO:17	444 8554
MOTOTAŞ OTOMOTİV SAN. TİC. AŞ.	SATIŞ & SERVİS	İSTANBUL	ATAŞEHİR	KÜÇÜKBAKKALKÖY MAHALLESİ, AYSİE HATUN ÇEŞME SOK. NO:8	0216 5753333
PREMIUM MOTORLU ARAÇLAR LTD. ŞTİ.	SATIŞ & SERVİS	İSTANBUL	BAYRAMPAŞA	MURATPAŞA MAH. ULUYOL CAD. NO:31A	0212 5354027
TUNA OTOMOTİV TİC. LTD. ŞTİ.	SATIŞ & SERVİS	İSTANBUL	MALTEPE	ZÜMRÜTEVLER MAH. VİŞNE SOK. NO:3	0216 4417242
İZMİR MOTOMARKET SERVİS VE TİC. A.Ş.	SATIŞ & SERVİS	İZMİR	BORNOVA	KAZIMDİRİK MAH. ANKARA CAD.NO:42/E	0232 3727372
PARK BERGAMA MAĞAZACILIK SAN. VE TİC. LTD.ŞTİ.	SATIŞ & SERVİS	İZMİR	BERGAMA	GAZİOSMANPAŞA MAH. ADNAN MENDERES BUL. NO:146	0232 6331600
AKTUN TİCARET LTD. STİ.	SATIŞ & SERVİS	KIBRIS	LEFKOŞA	ALİRİZA EFENDİ CAD. NO:46 ORTAKÖY	0392 2289180
MESUT BEKİR MUSTAFAOĞLU MOT.TAM.YED.PAR.	SERVİS	KİLİS	MERKEZ	MULLAHAMİT MAH. ÖZBEK CAMİİ SK. NO:39	0348 8143220
TÜRKAY TİCARET-FEYZULLAH TÜRKAY	SATIŞ	KİLİS	MERKEZ	MEHMET RIFAT KAZANCIOĞLU MAH. ORGENERAL SAFTER NECİOĞLU BULV. NO:14	0348 8142929
ŞİŞMAN MOT.BİS.İTH.İHR.TAAH.TUR.SAN.TİC.LTD.ŞTİ.	SATIŞ & SERVİS	KOCAELİ	İZMİT	KADIKÖY, ATATÜRK BLV. 83 / A	0262 3313505
ERDEM MOTOR - ERDEM BUZKAN	SATIŞ & SERVİS	KONYA	KARATAY	FEVZİ ÇAKMAK MAH. DEMİRKAPI CAD. NO:17/D AYKENT	0332 3574444
MAVİ MOTOSİKLET SANAYİ TİC.LTD.ŞTİ.	SATIŞ & SERVİS	MANİSA	AKHİSAR	HÜRRİYET MAH. 151 SK. NO:5/A	0236 2111011
MAVİ MOTOSİKLET SANAYİ TİC.LTD.ŞTİ.	SATIŞ & SERVİS	MANİSA	ŞEHZADELER	YARHASANLAR MAH. MİMAR SİNAN BLV. ILICA APT.6A	0236 2111011
SÜLEYMAN CANER AKÇAKAYA	SATIŞ & SERVİS	MANİSA	SALİHLİ	SARIPINAR MAH. 1079. SK. NO:27/B	0236 7143223
COŞAN MOTOR TARIM SANAYİ TİC.LTD.ŞTİ.	SATIŞ & SERVİS	MERSİN	MERKEZ	CUMHURİYET MAH. 1634 SK.ZUBARI SIT. A BLOK 2C	0324 4080079
COŞAN MOTOR TARIM SANAYİ TİC.LTD.ŞTİ.	SATIŞ & SERVİS	MERSİN	SİLİFKE	SARAY MAH., 112 SOKAK NO:18/A	0324 4080079
CENKAYA MTR.YDK.PR.SR.HİZ.İNS.TAAH.TUR.SN.V.TİC LTD	SATIŞ & SERVİS	MUĞLA	BODRUM	UMURCA MAH. DR. MÜMTAZ ATAMAN CAD. A NO:28 AİÇ KAPI NO:1	0252 3131651
CENKAYA MTR.YDK.PR.SR.HİZ.İNS.TAAH.TUR.SN.V.TİC LTD	SATIŞ	MUĞLA	MARMARİS	SARIANA MAH.ULUSAL EGEMENLİK CAD. YEŞİLDÖĞA APTAPT NO:96/Z1	0252 4122025
NİHAL GÜVEN	SERVİS	MUĞLA	MARMARİS	CAMDİBİ MAH.ULUSAL EGEMENLİK CAD.NO:83	0252 4132561
ORAN MOTOR	SATIŞ & SERVİS	MUĞLA	FETHİYE	BABATAŞI MAH. MUSTAFA KEMAL(BBT) BULVARI 68/1	0252 6126364
COŞAN MOTOR TARIM SANAYİ TİC.LTD.ŞTİ.	SATIŞ & SERVİS	OSMANIYE	OSMANIYE	RIZAİYE MAH. MUSA ŞAHİN BULVARI NO:47/A LİDER APT.	0541 4350571
TURANOĞLU KARA DENİZ VAS.VE Y.SAN.İNŞ.TUR.TİC.LTD.ŞTİ.	SATIŞ & SERVİS	SAKARYA	ERENLER	YEŞİLTEPE MAH.ORHANGAZİ CAD.NO:153	0264 2763912
DST GLOBAL TUR.OTOMOTİV ELEKTR. SAN. TİC.LTD.ŞTİ.	SATIŞ & SERVİS	SAMSUN	ATAKUM	ÇOBANLI MAH. AYDINLIK CAD. NO:86	0362 4374419
MOTOÇARSI MOTORLU ARAÇLAR SAN.VE TİC.LTD.ŞTİ.	SATIŞ & SERVİS	TEKİRDAĞ	SULEYMANPAŞA	ÇİFTLİKONÜ MAH. SOĞANCIAR CAD. NO:5/2A	0532 2112712
DST GLOBAL TUR.OTOMOTİV ELEKTR. SAN. TİC.LTD.ŞTİ.	SATIŞ & SERVİS	TOKAT	MERKEZ	YENİYURT MAH. VALİ ZEKÂİ GÜMÜŞDİŞ BUL. NO:42	0542 7466333
DST GLOBAL TUR.OTOMOTİV ELEKTR. SAN. TİC.LTD.ŞTİ.	SATIŞ & SERVİS	TRABZON	ORTAHIŞAR	PELİTLİ MAH. RİZE CAD. TOKI İŞ YERLERİ C BLOK NO:28A	0542 7466333

**İTHALATÇI FİRMA:**
**Yamaha Motor Sanayi ve Ticaret Limited Sirketi**
**Adres: Atatürk Mahallesi, Girne Caddesi No:45**
**Atasehir - Istanbul / Turkey**
**Tel: +90 216 561 8611-12-13**
**E-mail: info@yamaha-motor.com.tr**

Orijinal talimatlar



ENDONEZYA'DA BASILMIŐTIR  
2025,01