



KULLANICI KILAVUZU

**⚠ Aracınızı kullanmadan önce
bu kılavuzu dikkatle okuyun.**

MT-07

MOTOSİKLET

MTN690 (MT-07)

MTN690-U (MT-07 35kW)

D66-F8199-E0.

Güvenlik bilgileri	1
Açıklama	2
Öne çıkan özellikler	3
Akıllı Telefon Bağlantı Sistemi	4
Gösterge ve kumanda fonksiyonları	5
Güvenliğiniz için – kullanım öncesi kontroller	6
Çalıştırma ve önemli sürüş hususları	7
Periyodik bakım ve ayarlar	8
Motosikletin bakımı ve muhafaza edilmesi	9
Teknik özellikler	10
Kullanıcı bilgileri	11
Dizin	12



Aracınızı kullanmadan önce bu kılavuzu dikkatle okuyun. Bu kılavuz, araç satıldığı takdirde yeni sahibine teslim edilmelidir.

Avrupa için

Uyumluluk Beyanı:

YAMAHA MOTOR ELECTRONICS Co., Ltd, İMMOBİLİZER, BME-00 telsiz ekipman tipinin 2014/53/AB Direktifi ile uyumlu olduğunu beyan eder.

AB uyumluluk beyanının tam metnini şu internet adresinde bulabilirsiniz:

https://global.yamaha-motor.com/eu_doc/

Frekans bandı: 134,2 kHz

Maksimum radyo frekans gücü: 49,0 [dB μ V/m]

Üretici:

YAMAHA MOTOR ELECTRONICS Co., Ltd.

1450-6 Mori, Mori-machi, Shuchi-Gun, Shizuoka, 437-0292 Japan

İthalatçı:

YAMAHA MOTOR SAN. VE TİC. LTD. ŞTİ

ATATÜRK MAN. GİRNE CAD. NO:45 ATAŞEHİR/İSTANBUL

E-mail: info@yamaha-motor.com.tr Tel: +90 216 561 8611-12-13

Avrupa için

Uyumluluk Beyanı:

NS Advantech Co. Ltd., radyo ekipmanı tipi Motorcycle Cluster, YA-1352'in 2014/53/EU Direktifi ile uyumlu olduğunu beyan eder.

AB uyumluluk beyanının tam metnini şu internet adresinde bulabilirsiniz:

https://global.yamaha-motor.com/eu_doc/

Frekans bandı: 2400~2483,5 MHz

İletim gücü: -6~-5 dBm

Üretici:

NS Advantech Co., Ltd.

3-2-20, Jouoka, Nagaoka, Niigata

Pref., Japonya, Posta Kodu 9400021

İthalatçı:

YAMAHA MOTOR SAN. VE TİC. LTD. ŞTİ

ATATÜRK MAN. GİRNE CAD. NO:45 ATAŞEHİR/İSTANBUL

E-mail: info@yamaha-motor.com.tr Tel: +90 216 561 8611-12-13

Ticari markaların kullanımı

Bluetooth® markası ve logoları, Bluetooth SIG, Inc.'e ait tescilli ticari markalardır.

iOS, Cisco Systems, Inc.'in ve/veya Amerika Birleşik Devletleri'ndeki ve diğer bazı ülkelerdeki bağlı kuruluşlarının tescilli ticari markası veya ticari markasıdır.

Android™, Google LLC'nin ticari markasıdır.

Garmin StreetCross™, Garmin Ltd.'nin ticari markasıdır. Piller ve atık piller ile ilgili (AB) 2023/1542 sayılı Yönetmeliğe uyum

İthalatçı:

YAMAHA MOTOR SAN. VE TİC. LTD. ŞTİ

ATATÜRK MAN. GİRNE CAD. NO:45 ATAŞEHİR/İSTANBUL

E-mail: info@yamaha-motor.com.tr Tel: +90 216 561 8611-12-13

Yamaha motosiklet dünyasına hoş geldiniz!

MTN690/MTN690-U sahibi olarak, güvenilirlik konusunda Yamaha'ya ün kazandıran yüksek kalitedeki ürünlerin tasarımı ve üretimi ile ilgili Yamaha'nın engin deneyiminden ve en yeni teknolojisinden yararlanıyor olacaksınız. Lütfen kullanıcı el kitabını tamamen okumak için zaman ayırın, böylece MTN690/MTN690-U motosikletinizin size sunduğu tüm avantajların farkında olabilirsiniz. Kullanıcı kılavuzu, motosikleti nasıl kullanacağınız, nasıl kontrol edeceğiniz ve bakımını nasıl yapacağınız konusunda bilgi vermenin yanı sıra, kendinizi ve başkalarını tehlikelerden ve yaralanmalardan nasıl koruyacağınız konusunda da bilgilendirir.

Ayrıca, bu kılavuzda aracınızı mümkün olan en iyi durumda muhafaza etmenize yardımcı olacak birçok tavsiye sunulmaktadır. Bu kullanıcı kılavuzunun içeriği ile ilgili sorularınız olursa, lütfen bir Yamaha yetkili servisine danışın.

Yamaha ekibi olarak size keyifli ve güvenli sürüşler diliyoruz. Güvenliği daima ön planda tutun!



Yamaha, ürünlerinin tasarımlarını ve kalitesini sürekli olarak geliştirmektedir. Bu nedenle, bu kullanıcı kılavuzu baskı esnasında mevcut olan en güncel ürün bilgilerini içermesine rağmen, motosikletinizle bu kullanıcı kılavuzu arasında küçük farklılıklar bulunabilir. Bu kılavuz ile ilgili sorularınız olması halinde, lütfen en yakın Yamaha yetkili servisine başvurun.

İPUCU

Lütfen motosikletinizi çalıştırmadan önce bu kılavuzu dikkatle ve tamamen okuyun.

Önemli kılavuz bilgileri

Bu kılavuzda özellikle önem taşıyan bilgiler, aşağıdaki işaretlerle tanımlanmıştır:

	Bu, güvenlik uyarı sembolüdür. Potansiyel yaralanma tehlikelerine karşı uyarma amacıyla kullanılır. Yaralanmalardan veya ölümden kaçınmak için, bu sembolü takip eden tüm güvenlik mesajlarını dikkate alın.
 UYARI	Bir UYARI, talimatlara uyulmaması durumunda yaralanma ve hatta ölüm riski teşkil eden tehlikeli durumları belirtir.
DİKKAT	Bir DİKKAT işareti, araca veya diğer varlıklara zarar vermemek için alınması gereken özel önlemleri belirtir.
İPUCU	İPUCU, işlemlerin kolaylaşmasını ve açıklığa kavuşmasını sağlayacak önemli bilgiler içerir.

* Tasarımlarda ve teknik özelliklerde, önceden haber vermeksizin değişiklik yapılabilir.

MTN690/MTN690-U
KULLANICI KILAVUZU
©2025 PT Yamaha Indonesia
Motor Manufacturing
1. basım, Eylül 2024
Tüm hakları saklıdır.

**PT Yamaha Indonesia Motor Manufactu-
ring şirketinin yazılı izni olmadan kopya-
lanması veya yetki dışı kullanılması kesin-
likle yasaktır.**
Türkiye’de basılmıştır.

İçindekiler

Güvenlik bilgileri	1-1	Yakıt deposu kapağı.....	5-35	Neden Yamalube.....	8-10
Açıklama	2-1	Yakıt	5-36	Soğutma suyu	8-10
Soldan görünüm.....	2-1	Yakıt deposu taşıma hortumu	5-37	Hava filtresi elemanının değiştirilmesi ve kontrol	
Sağdan görünüm.....	2-2	Katalitik konvertör.....	5-38	hortumunun temizlenmesi	8-12
Göstergeler ve kumandalar.....	2-3	Seleler	5-38	Motor rölanı devrinin kontrol edilmesi.....	8-12
Öne çıkan özellikler	3-1	Amortisör grubunun ayarlanması ...	5-40	Supap boşluğu	8-13
YRC (Yamaha Sürüş Kontrolü)	3-1	DC konektörleri	5-42	Lastikler.....	8-13
ESS (acil durma sinyali) sistemi.....	3-3	Yan ayak	5-42	Döküm jantlar	8-16
Akıllı Telefon Bağlantı Sistemi	4-1	Ateşleme devresi kesme sistemi....	5-43	Debriyaj kolu boşluğunun ayarlanması.....	8-16
Akıllı özellikler: Giriş	4-1	Güvenliğiniz için – kullanım öncesi kontroller	6-1	Fren kolu boşluğunun kontrol edilmesi.....	8-17
İlk kurulum.....	4-3	Çalıştırma ve önemli sürüş hususları	7-1	Fren lambası sviçleri	8-17
Telefon.....	4-6	Motorun alıştırılması.....	7-1	Ön ve arka fren balatalarının kontrol edilmesi	8-18
Bağlantı sorunlarını giderme	4-8	Motorun çalıştırılması.....	7-2	Fren hidroliği seviyesinin kontrol edilmesi	8-18
Gösterge ve kumanda fonksiyonları	5-1	Vites değiştirme.....	7-3	Fren hidroliğinin değiştirilmesi.....	8-20
İmmobilizer sistemi.....	5-1	Yakıt tüketimini azaltmak için tavsiyeler	7-4	Tahrik zinciri boşluğu.....	8-20
Kontakt anahtarı/gidon kilidi	5-2	Park etme.....	7-4	Tahrik zincirinin temizlenmesi ve yağlanması	8-22
Gidon düğmeleri.....	5-3	Periyodik bakım ve ayarlar	8-1	Tellerin kontrol edilmesi ve yağlanması.....	8-22
Gösterge lambaları ve uyarı lambaları	5-5	Avadanlık	8-2	Gaz kolunun kontrol edilmesi ve yağlanması	8-23
Ekran.....	5-8	Periyodik bakım tabloları.....	8-3	Fren ve vites pedallarının kontrol edilmesi ve yağlanması ...	8-23
Menü sistemi	5-17	Emisyon kontrol sistemine yönelik periyodik bakım tablosu	8-3	Fren ve debriyaj kollarının kontrol edilmesi ve yağlanması.....	8-24
Debriyaj kolu	5-33	Periyodik bakım ve yağlama tablosu	8-4		
Vites pedalı	5-33	Bujilerin kontrol edilmesi	8-8		
Fren kolu	5-33	Kanister	8-9		
Fren pedalı	5-34	Motor yağı	8-9		
ABS	5-34				

Yan ayağın kontrol edilmesi ve yağlanması	8-24
Salıncak pivotlarının yağlanması ...	8-25
Ön çatalın kontrol edilmesi.....	8-25
Gidonun kontrol edilmesi.....	8-26
Tekerlek rulmanlarının kontrol edilmesi	8-26
Akü	8-26
Sigortaların değiştirilmesi	8-28
Araç lambaları	8-30
Plaka lambası ampulünün değiştirilmesi	8-30
Motosikletin sabitlenmesi	8-31
Sorun Giderme	8-31
Sorun giderme tablosu	8-33

Motosikletin bakımı ve

muhafaza edilmesi	9-1
Mat renk uyarısı	9-1
Bakım	9-1
Saklama	9-4

Teknik özellikler	10-1
--------------------------------	------

Kullanıcı bilgileri	11-1
Tanımlama numaraları	11-1
Teşhis konektörü	11-2
Verilerinizin kullanımı	11-3
Dizin	12-1

Sorumlu Bir Kullanıcı Olun

Araç sahibi olarak, aracınızın düzgün ve güvenli bir şekilde kullanılmasından sorumlusunuz.

Bir araç, iki tekerlek üzerinde sürücü tarafından dengelenen bir araçtır. Güvenli kullanımı ve sürülmesi, doğru sürüş tekniklerine olduğu kadar sürücünün uzmanlık seviyesine de bağlıdır. Tüm sürücüler, motosikletlerini kullanmadan önce aşağıda verilen gerekliliklere aşına olmalıdır.

Sürücü şu gereklilikleri yerine getirmelidir:

- Motosiklet kullanımının tüm yönleri hakkında ehil bir kaynaktan eksiksiz talimatlar elde edin.
- Kullanıcı el kitabındaki tüm uyarıları ve bakım aralıklarını dikkate alın.
- Doğru ve güvenli sürüş teknikleri konusunda nitelikli eğitim alın.
- Mekanik parçalara bakım gerektiğinde ve/veya kullanıcı el kitabında belirtilen durumlarda profesyonel teknik servis hizmeti alın.
- Tanımadan veya eğitim almadan bir motosikleti asla kullanmayın. Bir eğitim kursuna katılın. Mo-

tosiklet kullanmaya yeni başlayanların yetkili bir kişiden eğitim almasını tavsiye ediyoruz. Size en yakın eğitim kursları hakkında bilgi almak için Yamaha yetkili servisi ile iletişime geçin.

Güvenli Sürüş

Güvenli bir şekilde çalıştığından emin olmak amacıyla, aracınızı kullanmadan önce her defasında kullanım öncesi kontrolleri gerçekleştirin. Doğru kontrol veya bakım yapılmaması durumunda, kaza ve donanım hasarı riski artar. Kullanım öncesi kontrollerin bir listesi için 6-1 no'lu sayfaya bakın.

- Bu motosiklet hem sürücüyü hem de yolcuyla taşımak üzere tasarlanmıştır.
- Sürücülerin trafikteki motosiklet sürücülerini fark edememeleri otomobil/motosiklet kazalarının başlıca nedenidir. Birçok kazaya, motosikleti göremeyen otomobil sürücülerini sebep olur. Kendinizi kolay fark edilir hale getirmeniz, bu tür kazaların meydana gelme olasılığını büyük oranda azaltacaktır. Bu nedenle:

- Parlak renkli mont giyin.
- Kavşaklara yaklaşırken ve geçerken son derece dikkatli olun, çünkü kavşaklar motosiklet kazalarının meydana gelme olasılığının en fazla olduğu yerlerdir.
- Diğer sürücülerin sizi görebileceği bir yerde sürün. Başka bir sürücünün kör noktasına girmekten kaçının.
- Yeterli bilgi sahibi olmadan motosiklet bakımı yapmayın. Temel motosiklet bakımı hakkında size bilgi vermesi için, Yamaha yetkili servisi ile temas kurun. Belirli bakım işlemleri sadece yetkili personel tarafından gerçekleştirilebilir.
- Pek çok kaza, tecrübesiz sürücüler yüzünden meydana gelir. Aslında, kazaya karışmış birçok sürücünün geçerli sürücü belgesi dahi yoktur.
- Mutlaka motosiklet ehliyeti alın ve motosikletinizi de sadece ehliyetli sürücülere ödünç verin.
- Yeteneklerinizi ve sınırlarınızı bilin. Sınırlarınızın içinde kalmak, sizi kazalardan koruyacaktır.

⚠ Güvenlik bilgileri

1

- Motosikletinizi tamamen tanıyıp bütün fonksiyonlarını öğrenene kadar, trafiğe açık olmayan yerlerde sürüş alıştırmaları yapmanızı öneririz.
- Pek çok kazaya motosiklet sürücüsünün hatası neden olur. Sürücülerin tipik bir hatası, aşırı hızdan dolayı virajı geniş almak ya da virajın dışına doğru savrulmaktır (hıza göre yetersiz yatış açısı).
- Her zaman hız sınırlarına uyun ve hiçbir zaman yolun ve trafik şartlarının izin verdiği sınırdan daha hızlı gitmeyin.
- Dönüş yaparken ya da şerit değiştirirken daima sinyal verin. Diğer sürücülerin sizi görebildiğinden emin olun.
- Sürücü ve yolcunun duruşları tam kontrol için önemlidir.
- Sürücü, motosiklete hakimiyetini sağlamak için sürüş sırasında gidonu iki eliyle tutmalı ve iki ayağını da ayak dinlendirme yerlerine koymalıdır.
- Yolcu her zaman her iki eliyle sürücüye, sele kayışına ya da

varsa tutunma çubuğuna tutunmalıdır ve iki ayağını da yolcu ayak dinlendirme yerlerine koymalıdır. Her iki ayağını da yolcu ayak dayamalarına sağlam olarak koyamayan yolcuları taşımayın.

- Asla ilaçların etkisi altındayken veya alkollü iken motosiklet sürmeyin.
- Bu motosiklet sadece asfalt zeminlerde kullanım amacıyla tasarlanmıştır. Arazide kullanım için uygun değildir.

Koruyucu Kıyafetler

Motosiklet kazalarındaki ölümlerin çoğu, başa gelen darbelerden kaynaklanır. Baş yaralanmalarını önlemek ya da azaltmak için en önemli etken, kask kullanmaktır.

- Her zaman uygun bir kask giyin.
- Yüz koruyucusu ya da gözlük takın. Gözlerinizin rüzgara maruz kalması, görüşünüzü olumsuz etkileyebilir ve dolayısıyla tehlikeli bir durumu fark edemeyebilirsiniz.
- Mont, sağlam ayakkabılar, pantolon, eldiven vs. giyilmesi yaralan-

manızı önlemede ya da azaltmada etkilidir.

- Hiçbir zaman bol giysiler giymeyin, yoksa kontrol kollarına ya da tekerleklerle takılıp yaralanmanıza ya da kazaya yol açabilir.
- Her zaman bacaklarınızı, bileklerinizi ve ayaklarınızı kapatan koruyucu giysiler giyin. Motor veya egzoz sistemi sürüş esnasında veya sonrasında çok sıcak olur ve yanıklara yol açabilir.
- Yukarıdaki önlemleri yolcular da almalıdır.

Karbon monoksit Zehirlenmesinden Kaçın.

Tüm motor egzozları ölümcül bir gaz olan karbon monoksit içerir. Karbon monoksit gazının solunması, baş ağrısına, baş dönmelerine, sersemliğe, mide bulantısına, bilinç kaybına ve sonunda ölüme sebep olabilir.

Karbon monoksit, herhangi bir motor egzoz gazı görmesiniz veya kokusunu almasanız dahi ortamda bulunabilen, renksiz, kokusuz, tadı olmayan bir gazdır. Öldürücü seviyede karbon monoksit kısa sürede toplanabilir ve sizi

çabucak zayıf düşürerek ve kendinizi kurtaramayacağınız hale getirebilir. Ayrıca, öldürücü seviyede karbon monoksit, kapalı veya yeterince havalandırılmayan alanlarda saatlerce veya günlerce kalabilir. Karbon monoksit zehirlenmesi bulgularından birini fark ederseniz, derhal o alanı terk edin, temiz hava alın ve TIBBİ MÜDAHALE İSTEYİN.

- Motoru kapalı alanlarda çalıştırmayın. Egzoz gazını fanlar vasıtasıyla veya kapı ya da pencereleri açarak havalandırmaya çalışsanız dahi, karbon monoksit kısa sürede tehlikeli seviyelere ulaşabilir.
- Motoru ambar, garaj veya otomobil sundurması gibi kısmen kapalı veya yeterli derecede havalandırılmayan alanlarda çalıştırmayın.
- Motoru pencereler ve kapılar gibi açık alanlar vasıtasıyla egzoz gazının bir binaya girebileceği açık alanlarda çalıştırmayın.

Yükleme

Motosikletinize aksesuarlar eklemek ya da eşya yüklemek, motosikletin

ağırlık dağılımı değiştiği takdirde dengeyi ve kullanımı olumsuz yönde etkileyebilir. Kaza olasılığını önlemek için, motosikletinize eşya yüklerken ya da aksesuar eklerken son derece dikkatli olun. Eşya yüklü ya da aksesuar eklenmiş bir motosikleti kullanırken özel dikkat gösterin. Burada, aşağıda aksesuarlar hakkında verilen bilgiler ile birlikte, motosikletinize eşya yüklerken izlemeniz gereken genel ilkeleri bulabilirsiniz:

Sürücü, yolcu, aksesuarlar ve yüklerin toplam ağırlığı, maksimum yük sınırını aşmamalıdır. Aşırı yüklü bir aracın kullanılması, kazaya sebebiyet verebilir.

Maksimum yük:
167 kg (368 lb)

Bu ağırlık sınırları dahilinde yüklemeye yaparken, aşağıdakileri dikkate alın:

- Yük ve aksesuar ağırlığı mümkün olduğu kadar düşük ve motosiklette yakın tutulmalıdır. En ağır yüklerinizi aracın merkezine mümkün olduğu kadar yakın olarak güvenli bir şekilde koyun ve dengesizliği ve oransızlığı en aza indirmek

için, ağırlığı aracınızın her iki tarafına olabildiği kadar aynı oranda dağıttığınızdan emin olun.

- Ağırlıkların kayması ani bir denge kaybına neden olabilir. Sürüşten önce aksesuarların ve yüklerin motosiklete emniyetli bir şekilde bağlı olduğundan emin olun. Aksesuar bağlantılarını ve yük tutucularını sık sık kontrol edin.
- Yükünüz için süspansiyonu doğru şekilde ayarlayın (yalnızca süspansiyonu ayarlanabilen modellerde) ve lastiklerinizin basıncını kontrol edin.
- Gidona, ön çatala ya da ön çamurluğa hiçbir zaman geniş ve ağır cisimler bağlamayın. Uyku tulumu, sırt çantası, çadır gibi yükler, sürüşü dengesiz hale getirebilir ya da sürüş hakimiyetini olumsuz etkileyebilir.
- Bu araç, karavan ve römork çekmek veya bir sepet bağlanmak üzere tasarlanmamıştır.

Orijinal Yamaha Aksesuarları

Aracınız için aksesuar seçimi yapmak önemli bir karardır. Yalnızca Yamaha

! Güvenlik bilgileri

1

yetkili servisinde mevcut olan Orijinal Yamaha Aksesuarları, aracınızda kullanılması için Yamaha tarafından tasarlanmış, test edilmiş ve onaylanmıştır. Yamaha ile herhangi bir ilgisi olmayan birçok firma yedek parça ve aksesuar üretmekte ve Yamaha modelleri için modifikasyonlar sunmaktadır. Yamaha, bu şirketlerin ürettiği bu ürünleri test edebilecek konumda değildir. Yamaha, bu nedenle, bir Yamaha yetkili servisi tarafından satılsa veya monte edilse dahi kendisi tarafından satılmayan aksesuarları ve özellikle önerilmiş olmayan değişiklikleri ne onaylayabilir ne de önerebilir.

Satış Sonrası Parçalar, Aksesuarlar ve Değişiklikler

Yamaha'nın orijinal aksesuarlarının tasarım ve kalitesine benzer ürünler bulurken, bazı yan sanayi aksesuar ve değişikliklerin size veya başkalarına karşı içerdiği potansiyel tehlikelerden dolayı uygun olmayabileceğini bilmelisiniz. Yan sanayi ürünlerin takılması veya aracınızda tasarım veya çalışma niteliklerini değiştiren değişiklikler yapılması sizi veya başkalarını

ciddi yaralanma veya ölüm riski altına sokabilir. Aracınızda yapılan değişikliklerle ilgili yaralanmalardan siz sorumlusunuz.

Aksesuar eklerken "Yükleme" bölümünde belirtilenlere ek olarak aşağıdaki tavsiyeleri de dikkate alın.

- Hiçbir zaman motosikletinizin performansını zayıflatacak aksesuarlar takmayın ve yük taşımayın. Aksesuarların, yerden yüksekliği ya da dönüş yüksekliğini bir şekilde etkileyecek, süspansiyon hareket mesafesini, gidon hareket mesafesini ve kontrolünü kısıtlayacak ya da farları ve reflektörleri engelleyecek tipte olmadığından emin olun.
- Gidona ya da ön çatal bölgesine takılan aksesuarlar, kötü denge dağılımı ya da aerodinamik değişiklik nedeniyle denge-sizlik yaratabilir. Gidona ya da ön çatal bölgesine aksesuar eklenirse, mümkün olduğunca hafif olmalı ve minimum seviyede tutulmalıdır.
- Hantal ya da geniş aksesuarlar aerodinamik etkiler nedeniyle motosikletin dengesini ciddi biçimde etkileyebilir. Rüzgar motosikleti kaldırabilir ya da motosiklet çapraz rüzgarda dengesini kaybedebilir. Bu aksesuarlar geniş araçları geçerken veya onlar tarafından geçilirken denge kaybına da yol açabilir.
- Bazı aksesuarlar sürücüyü normal sürüş pozisyonundan ayırabilir. Uygun olmayan sürüş pozisyonu, sürücünün hareket özgürlüğünü kısıtlar ve kontrol yeteneğini azaltabilir, bu nedenle bu tür aksesuarlar tavsiye edilmez.
- Elektrikli aksesuarlar eklerken dikkatli olun. Elektrikli aksesuarlar motosikletin elektrik sisteminin kapasitesini aşarsa, elektrik arızası meydana gelebilir ve bu nedenle beklenmedik bir anda motor gücü kesilebilir ya da farlar sönebilir.

Yan Sanayi Lastikler ve Jantlar

Motosikletinizle birlikte gelen lastikler ve jantlar, performans yeteneklerine uyum ve en iyi yol tutuşunu, frenleme performansını ve konforu sağlayacak şekilde tasarlanmıştır. Başka lastikler, jantlar, ölçüler ve kombinasyonlar uygun olmayabilir. Lastiklerinizi değiştirme ve servis işlemleri konusunda daha fazla bilgi ve lastik özellikleri için 8-13 no'lu sayfaya bakın.

Motosikletin Taşınması

Bir başka araçla aracı taşımadan önce, aşağıdaki talimatlara uyduğunuzdan emin olun.

- Motosiklettaki sabitlenmemiş tüm nesnelere çıkarın.
- Yakıt musluğunun (mevcut ise) kapalı konumda olduğundan ve yakıt sızıntısı yapmadığından emin olun.
- Şanzımanı bir vitese alın. (manuel şanzımanlı motosikletler için).
- Motosikletin şasi veya üst yapı gibi sabit parçalarına (kauçuk elcik kısımları, sinyal lambaları veya kırılabilir parçalar hariç) bağlanan halatlarla veya uygun

kuşaklarla motosikleti sabitleyin. Kuşakların geçeceği kısımları dikkatle seçin; kuşaklar, taşıma sırasında boyalı yüzeylere sürünmemelidir.

- Süspansiyon, kuşaklar aracılığıyla bir miktar sıkıştırılmış olmalıdır, aksi takdirde taşıma sırasında motosiklet zıplayabilir.

Açıklama

Soldan görünüm

2

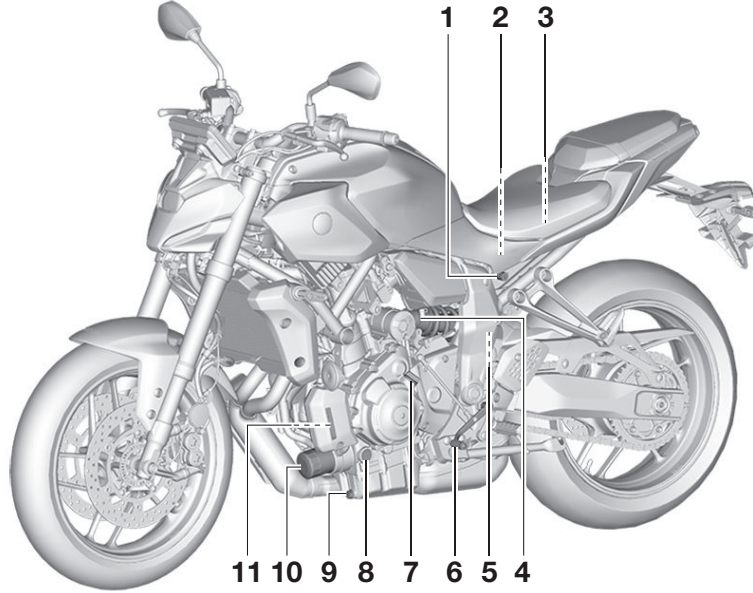

1. Sele kilidi (sayfa 5-38)
2. Akü (sayfa 8-26)
3. Sigortalar (sayfa 8-28)
4. Yay ön yükü ayarlayıcı (sayfa 5-40)
5. Yaylanma sönümleme kuvveti ayarlayıcı (sayfa 5-40)
6. Vites pedalı (sayfa 5-33)
7. Motor yağı doldurma kapağı (sayfa 8-9)
8. Motor yağı seviye kontrol gözü (sayfa 8-9)

9. Motor yağı tahliye civatası (sayfa 8-9)
10. Yağ filtresi kartuşu (sayfa 8-9)
11. Soğutma suyu haznesi (sayfa 8-10)

Sağdan görünüm

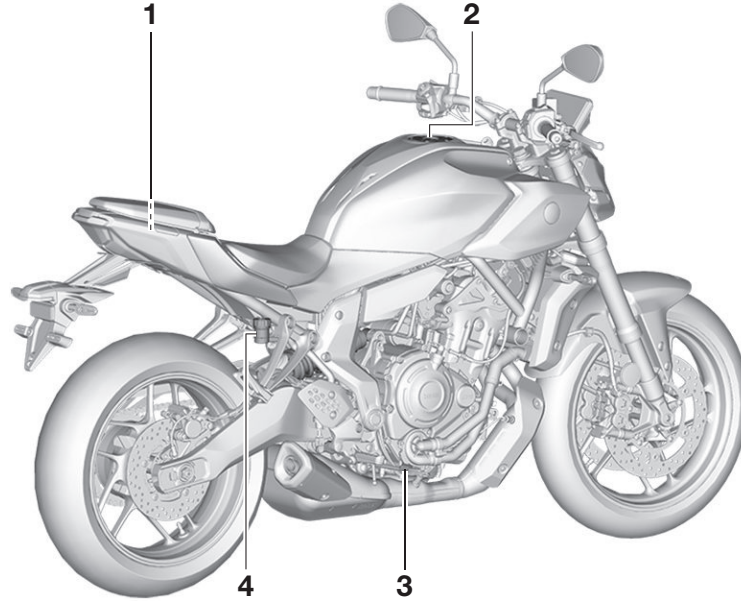

1. Avadanlık (sayfa 8-2)
2. Yakıt deposu kapağı (sayfa 5-35)
3. Fren pedalı (sayfa 5-34)
4. Arka fren hidroliği haznesi (sayfa 8-18)

Açıklama

Göstergeler ve kumandalar

2

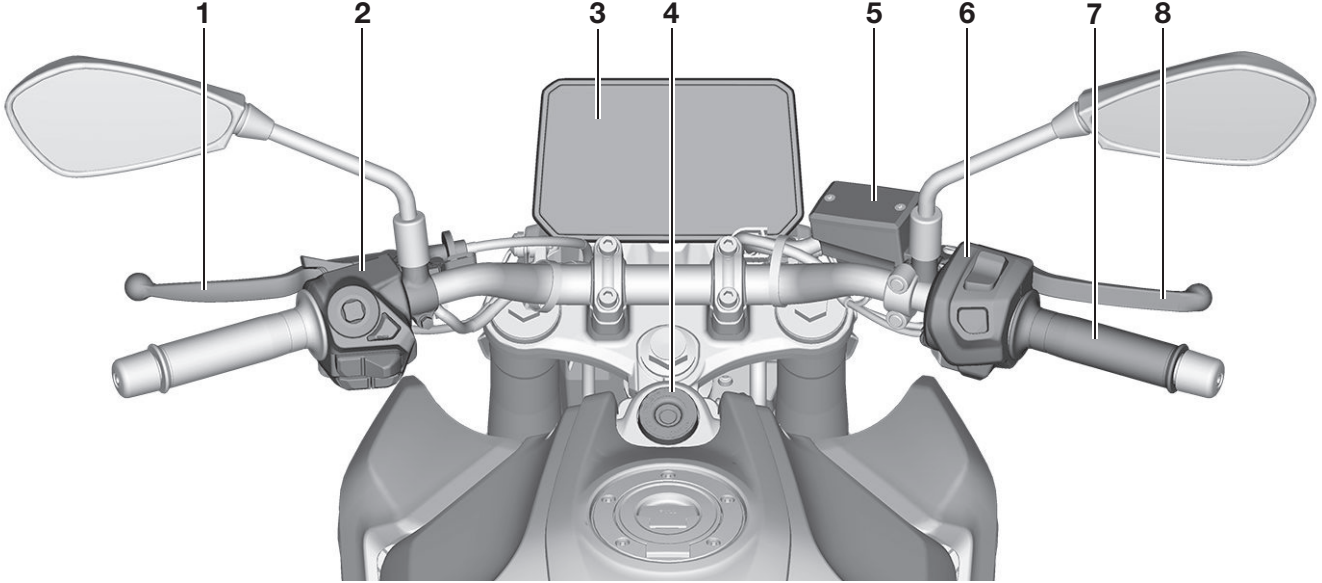

1. Debriyaj kolu (sayfa 5-33)
2. Sol gidon düğmeleri (sayfa 5-3)
3. Çok fonksiyonlu gösterge ünitesi (sayfa 5-5)
4. Kontak anahtarı/gidon kilidi (sayfa 5-2)
5. Ön fren hidroliği haznesi (sayfa 8-18)
6. Sağ gidon düğmeleri (sayfa 5-3)
7. Gaz kolu (sayfa 8-23)
8. Fren kolu (sayfa 5-33)

YRC (Yamaha Sürüş Kontrolü)

YRC, geliştirilmiş sürüş deneyimine katkıda bulunmak amacıyla birçok sensörü ve kontrolleri kapsayan bir sistemdir. Araç boyamsal (önden arkaya), yanal (soldan sağa) ve dikey (yukarıdan aşağıya) eksenler üzerindeki kuvvetleri hissedebilir ve bunlara tepki verebilir. Yana yatış açısı ve G kuvveti hızlanmaları da tespit edilir. Bu bilgiler saniyede defalarca işlenir ve ilgili fiziksel sistemler otomatik olarak gereğince ayarlanır. Aşağıdaki fonksiyonlar, çeşitli sürücü ve sürüş koşuluna uyumlu olması için kapatılabilen/açılabilen veya ayarlanabilen bağımsız YRC öğelerini temsil eder. Ayar ayrıntıları için bkz. sayfa 5-20.

⚠ UYARI

Yamaha Sürüş Kontrolü (TRC) sistemi, doğru sürüş teknikleri kullanımının veya sürücünün uzmanlığının yerini tutmaz. Bu sistem, viraja girme esnasında aşırı hızdan dolayı çekiş kaybı, sert bir yan açıda çok hızlanma veya frenleme de dahil yol veya trafik koşullarının gerektirdiği

hızdan daha hızlı seyahat etmek gibi sürücü hatalarından kaynaklanan kontrol kayıplarını ve ön tekerlek kaymasını engelleyemez. Tüm motosikletlerde olduğu gibi her zaman hız sınırı içinde sürün, çevre koşullarına dikkat edin ve bu koşullara uygun sürün. Daha gelişmiş manevralara teşebbüs etmeden önce motosikletin farklı YRC ayarlarını nasıl işlediğini tamamen öğrenin.

PWR (Güç aktarma modu)

PWR, tercihlerinize ve sürüş çevresine uyum sağlamak amacıyla gaz kelebeği açıklığını gaz kolu çalışma derecesine göre düzenleyerek mod seçenekleri sağlayan dört farklı kontrol haritasından oluşur.

Seviye 1 - Sportif motor tepkisi.

Seviye 2 - Orta düzeyde motor tepkisi.

Seviye 3 - Yağmurlu günler veya daha az motor gücünün istendiği zamanlar.

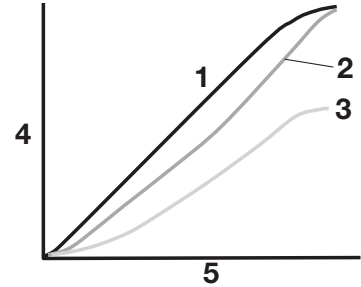

1. Seviye 1
2. Seviye 2
3. Seviye 3
4. Gaz kelebeği açıklığı
5. Gaz kolu çalışması

İPUCU

35kw değerine kadar olan araçlar iki "PWR" seviyesiyle sınırlıdır:

Seviye 1: Orta düzeyde motor tepkisi.
Seviye 2: Yağmurlu günler veya daha az motor gücünün istendiği zamanlar.

TCS (Çekiş kontrol sistemi)

TCS, ivmelenme sırasında çekişin korunmasına yardımcı olur. Sensörler arka tekerleğin kaymaya başladığını saptarsa (kontROLSÜZ tekerlek dönüşü, patinaj), TCS, çekiş durumu düzelineye kadar motor gücünü düzenleyerek yardımcı olur.

Öne çıkan özellikler

3

Motosiklet dik konumdayken hızlanmayı maksimum seviyeye çıkarmak için daha az çekiş kontrolü uygulanır. Viraj alma esnasında, daha fazla çekiş kontrolü uygulanır.

TCS'nin birden fazla ayar seviyesi vardır. Ayar seviyesi ne kadar yüksek olursa sisteme müdahale miktarı da o kadar fazla olur.

Seviye 1 - Daha sportif sürüşlere uygundur.

Seviye 2 - Islak veya kaygan zeminlerde sürüşe uygundur.



Çekiş kontrol sistemi

İPUCU

- TCS, araç bir kasisin üstünden geçtiğinde devreye girebilir.
- TCS devreye girdiğinde, motor ve egzoz seslerindeki hafif değişiklikler sürücünün dikkatini çekecektir.
- Kontak açıldığında TCS otomatik olarak açılır. TCS, yalnızca

- kontak açıldığında ve araç durulduğunda manuel olarak açık/kapalı konuma getirilebilir.
- Araç; çamur, kum veya benzeri diğer yumuşak zeminlerde saplandığında, arka tekerleği kırtarmak için TCS'yi kapatın

⚠ UYARI

Çekiş kontrol sistemi, değişen koşullara uygun sürüş sağlayan bir yedek sistem değildir. Çekiş kontrol sistemi, viraj alırken, keskin yavaş açısında ani hızlanırken, veya fren yaparken, aşırı hız nedeniyle yol tutuş kaybını önlemez, ayrıca ön teker patinajını da önlemez. Her araçta olduğu gibi, kaygan olabilecek yüzeylere dikkatle yaklaşın ve aşırı kaygan yüzeylerden kaçının.

DİKKAT

Motosikletinizde sadece belirtilen tipte lastikler kullanın. (8-13 no'lu sayfaya bakın.) Farklı boyutta lastik

kullanıldığında, çekiş kontrol sisteminin tekerlek dönüşünü doğru şekilde kontrol etmesi engellenir.

QS (Hızlı vites değiştirici) / (mevcut ise)

QS, debriyaj koluna ihtiyaç duymadan, elektronik destekli vites geçişine olanak sağlar. Vites çubuğunda yer alan sensör, vites pedalında uygun hareketi algıladığında, motor gücü çıkışı vites değişiminin gerçekleşmesine izin vermek için anlık olarak ayarlanır. Debriyaj kolu çekildiğinde QS çalışmaz, bu nedenle QS devrede olsa bile normal vites değiştirme işlemi yapılabilir. Mevcut durum ve kullanılabilirlik bilgileri için hızlı vites değiştirici göstergesini kontrol edin.

Hızlı vites değiştirici	Gösterge
Vites yükseltme TAMAM	QS ▲▼
Vites düşürme TAMAM	QS ▲▼
Hızlı vites değiştirici kullanılamaz	QS ▲▼
Hızlı vites değiştirici devre dışı	QS ▲▼

Vites yükseltme koşulları

- Araç hızı en az yaklaşık 20 km/h olmalıdır
- Motor devri en az yaklaşık 2100 d/dk olmalıdır
- Motor devri kırmızı bölgenin yeterince altında olmalıdır

Vites düşürme koşulları

- Araç hızı en az yaklaşık 20 km/h olmalıdır
- Motor devri en az yaklaşık 2000 d/dk olmalıdır
- Motor devri kırmızı bölgeye yakın olmamalıdır

İPUCU

- “QS Δ ” ve “QS ∇ ” ayrı ayrı seçilebilir.
- Boş vitese geçiş veya boş vites-ten çıkış işlemi debriyaj kolu ile yapılmalıdır.

ESS (acil durma sinyali) sistemi

Ani bir yavaşlama yaşandığında bu sistem otomatik olarak devreye girerek tüm sinyal lambalarının hızla yanıp sönmelerini sağlar.

Bu, aracınızın hızla yavaşladığı konusunda çevredeki araçlara ek bir uyarıdır.

ESS sistemi aşağıdaki koşullar altında devre dışı kalır:

- Frenler bırakıldığında.
- Ani yavaşlama artık algılanmadığında.

UYARI

ESS sistemi bir çarpışma önleme sistemi değildir. Gereksiz sert frenlerden kaçının ve güvenli sürüşe öncelik verin.

İPUCU

- ESS sistemi, araç 50 km/h (31 mi/h) veya daha yüksek hızlarda seyrederken ani fren algıladığında devreye girer.
- Dörtlü flaşörler zaten devrede olduğunda ESS devreye girmez.
- Sinyal lambalarından biri yanıp sönerken ESS etkinleştirilirse, ESS önceliği alır ve tüm sinyal lambalarının hızlı bir şekilde yanıp sönmeye neden olur.
- ABS gösterge lambası yandığında ESS çalışmaz.

Akıllı Telefon Bağlantı Sistemi

Akıllı özellikler: Giriş

⚠ UYARI

- Sürüş esnasında dikkat eksikliği ölüm veya ciddi yaralanmalara yol açabilir. Gözlerinizi ve zihninizi yolda tutarak daima sürüşe konsantre olun.
- Ayar değişikliği yapmadan önce aracı durdurun.
- Sürüş esnasında ayarları değiştirmek, dikkatinizi dağıtabilir ve kaza riskini artırabilir.
- Sürüş sırasında ellerinizi giddondan asla çekmeyin.
- Çevrenizdeki farkındalığı sürdürmek ve güvenliği sağlamak için ses seviyesini düşük tutun.

Bu araç, bir iletişim kontrol ünitesi (CCU) ve telefonunuzdaki MyRide uygulaması aracılığıyla araca bağlanan, akıllı telefonunuzu kullanan kapsamlı bir akıllı özellikler paketi ile donatılmıştır.

- GPS navigasyonu (Garmin StreetCross gerektirir) (sayfa 4-5)
- Telefon (sayfa 4-6)
-

- Müzik çalar (sayfa 5-31)
- Akıllı telefon bildirimleri (sayfa 5-28)
- Hava durumu bilgisi (sayfa 5-28)
- Saat otomatik güncelleme (sayfa 5-22)
- Dil ayarları (sayfa 4-2)

İPUCU

- Akıllı telefon cihazınıza bağlı olarak bazı özellikler kullanılamayabilir. Bazı müzik ve SNS uygulamaları, diğer uygulamalarla birlikte düzenli çalışmayabilir.
- Araç gücü açıldıktan sonra CCU'nun Bluetooth işlevini başlatması yaklaşık 10 saniye sürer. Bu süre boyunca ilgili işlevler menü sisteminde gri renkte gösterilecektir.



Akıllı özelliklere ana ekran üzerindeki menü sistemi aracılığıyla erişilir (sayfa 5-17). Menü sistemi ve buna bağlı tüm özellikler kumanda kolu (joystick) / “✓” ve ana ekran tuşu “↵” kullanılarak kontrol edilir (sayfa 5-5).

Öncelikle, lütfen bir sonraki bölümde temel menü kontrollerinin nasıl çalıştırılacağını okuyun. Ardından bir akıllı telefonun ilk kurulumu ve bağlantısı tamamlanmalıdır.

Menü sistem kontrolleri

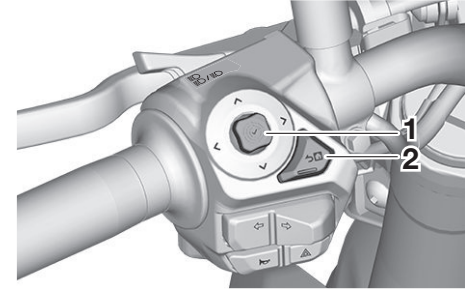

1. Kumanda kolu (joystick) “✓”
2. Ana sayfa düğmesi “↵”

Bu kılavuz, menü kontrollerinin kullanımını açıklamak için aşağıdaki terimleri kullanır:

Kısa basma	Kumanda koluna (joystick) veya düğmeye kısaca basma
Uzun basma	Düğmeye 1 saniye süreyle basma

Ana ekrandan açılır menüsünü açmak için:

Ana sayfa düğmesine “↵” kısa basın

Menü sisteminin çalışması:

- Menü öğelerini seçmek ve ayarlamak için kumanda kolunu sol-sağ-yukarı-aşağı yönünde kullanın.
- Bir öğeyi seçmek için “✓” tuşuna kısa basın.
- İptal etmek/önceki haline dönmek için ana ekran düğmesine “↵” kısa basın.
- Menü sistemini kapatmak için ana ekran düğmesine “↵” uzun basın.

İPUCU

Navigasyon sistemi bağlı olmadığında, navigasyon ana ekranı ana sayfa düğmesi “↵” ile kullanılamaz.

My Ride uygulaması



My Ride, CCU ile akıllı telefonunuz arasındaki bağlantıyı tamamlamak için gerekli olan ücretsiz bir uygulamadır. Uygulama ada göre aranabilir ve akıllı telefonunuzun uygulama mağazasından indirilebilir.

İPUCU

- My Ride’i kullanmanız, My Ride kullanım koşullarını kabul etmenize tabidir.
- MyRide uygulaması, tüm akıllı telefon cihazlarında veya OS (işletim sistemi) sürümlerinde çalışmayabilir.
- Navigasyon ve diğer özellikler için, akıllı telefon cihazınızda GPS erişim izninin “Her zaman izin ver” olarak ayarlanmasını gerektirir.
- Her akıllı telefon farklı şekilde çalışır; bağlantı, Bluetooth araması, uygulama izinleri ve diğer ayarlarla ilgili telefonun kendi talimatlarına bakın.

Akıllı Telefon Bağlantı Sistemi

İlk kurulum

Bu bölüm, akıllı telefonunuzu CCU'ya bağlamak ve akıllı özellikleri kullanmaya başlamak için temel kurulum prosedürlerini açıklar.

1. My Ride uygulamasını bir uygulama mağazası aracılığıyla akıllı telefonunuza indirin/yükleyin. Kurulumu tamamlayın ve Bluetooth yoluyla CCU ile eşleştirin/bağlayın.
2. Navigasyon sistemini kullanmak için Garmin StreetCross uygulamasını indirin/yükleyin. Kurulumu tamamlayın ve Bluetooth yoluyla CCU ile eşleştirin/bağlayın.



3. Ses/telefon/navigasyon sistemi rota kılavuzunu kullanmak için, bir Bluetooth kulaklığı akıllı telefo-

nunuzla eşleştirin/bağlayın. (4-6 no'lu sayfaya bakın.)

My Ride eşleştirme

DİKKAT

Bluetooth bağlantısı aşağıdaki durumlarda çalışmayabilir.

- **Güçlü radyo dalgalarının veya diğer elektromanyetik sesin olduğu bir ortama koyulursa.**
- **Yakında güçlü radyo dalgaları yayan tesislerde (TV veya radyo kuleleri, elektrik santralleri, yayın istasyonları, havaalanları, vs.).**

1. Akıllı telefonunuza My Ride uygulamasını indirin ve yükleyin.
2. Menü sistemini açmak için ana ekran düğmesine “↶” kısa basın. Şuraya gidin: “App Applications-Uygulamalar” → “Connectivity Settings-Bağlantı Ayarları” → “Connection-Bağlantı” → “Bluetooth”.

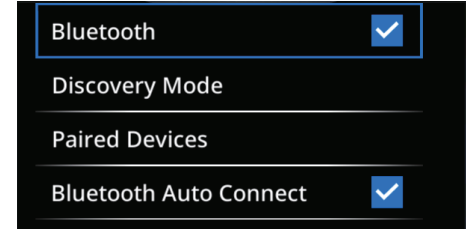

3. "Bluetooth" ibaresinin yanında mavi bir onay işareti olduğundan emin olun ve "Discovery mode-Keşif modu" öğesini seçin.

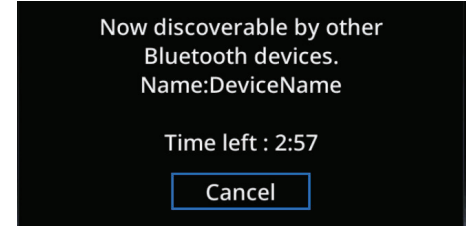

4. My Ride uygulamasını açın ve eşleştirme ekranına gidin. CCU'yu algılamak ve onunla eşleştirmek/bağlanmak için uygulamadaki talimatları izleyin.

İPUCU

CCU görülebilir hale getirildikten sonra 3 dakika içinde eşleştirme yapılmazdır, aksi takdirde işlem başarısız olur. Bir hata oluşursa, yeniden denemek için tekrar "Discovery mode–Keşif modu" ögesini seçin.

5. Akıllı telefonda görüntülenenle eşleşen bir parola ile birlikte bir Bluetooth eşleştirme talebi görünecektir. Kumanda kolunu (joystick) kullanarak "Yes–Evet" seçeneğini vurgulayın ve ardından "✓" tuşuna kısa basın.

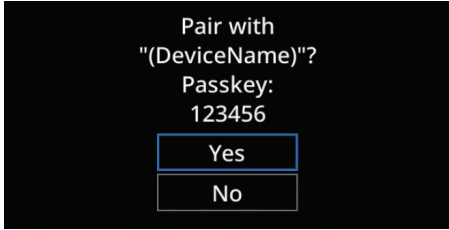

6. Akıllı telefonda eşleştirme isteğini kabul edin.

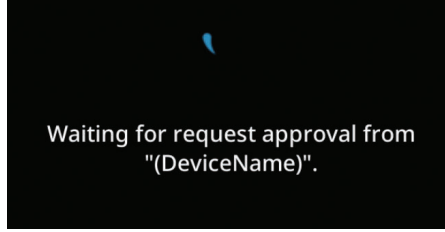

İPUCU

- Parola görüldükten sonra eşleştirme 30 saniye içinde onaylanmalıdır, aksi takdirde zaman aşımına uğrayacaktır. Bir hata oluşursa, yeniden denemek için tekrar "Discovery mode–Keşif modu" ögesini seçin.
- Bağlandığında, My Ride göstergesi "App" ana ekranının en üstünde ve ayrıca "Paired Devices–Eşleştirilmiş Cihazlar" listesinde bağlı akıllı telefon cihazının adının yanında görünecektir. (5-29 no'lu sayfaya bakın.)

İPUCU

Araçla iletişim bilgilerini paylaşmak için akıllı telefonda bir istek görünecektir.

Verileri CCU'ya yüklemeyi reddeder ve/veya bildirimlere erişime izin verirsiniz, bunu daha sonra akıllı telefonunuzun ayarlarından yapabilirsiniz.

- Akıllı telefonda Bluetooth eşleştirme kaydı silinirse, yeniden eşleştirme için ilgili kaydın "Paired Devices–Eşleştirilmiş Cihazlar" listesinden silinmesi gerekir.
- "Paired Devices–Eşleştirilmiş Cihazlar" listesinden bir Bluetooth eşleştirme kaydı silinirse, tekrar eşleştirme için akıllı telefonda ilgili kaydın silinmesi gerekir.
- Araç, My Ride uygulamasıyla ilk kez eşleştirildiğinde, menü sistemi dili, uygulamada seçilen dile uyacak şekilde değişecektir. Uygulama ilk kurulduğunda akıllı telefonun sistem dilini kullanır. Dil CCU tarafından desteklenmiyorsa İngilizce otomatik olarak seçilecektir.
- Eşleştirildikten sonra, bir Bluetooth bağlantısı kurulduğunda My Ride uygulaması otomatik olarak açılır ve otomatik olarak CCU'ya bağlanır (Bu işlevsellik, akıllı telefon

Akıllı Telefon Bağlantı Sistemi

ve/veya işletim sistemi sürümlerine göre değişir. Daha fazla bilgi için My Ride uygulamasına bakın).

4 Navigasyon sistemi: Garmin StreetCross

⚠ UYARI

- Navigasyon sistemini kullanmadan önce aracı daima durdurun.
- Gözlerinizi ve zihninizi yolda tutarak daima sürüşe konsantre olun.



Bu araç, görsel ve sesli rota yönlendirmesi sağlayan bir navigasyon sistemi ile donatılmıştır. Navigasyon sistemini kullanmak için önce bir uygulama mağazasından Garmin StreetCross uygulamasını akıllı telefonunuza indir-

meniz ve ardından ücretli hizmetlere kaydolmanız gerekir.

Navigasyon sisteminin çalıştırılması hakkında daha fazla bilgi için 5-15 no'lu sayfaya bakın.

İPUCU

- Garmin StreetCross uygulamasını kullanmak için, Garmin StreetCross kullanım koşullarını kabul etmeniz gerekir.
- Yamaha, Garmin StreetCross uygulamasının kullanımından kaynaklanan hiçbir zarardan sorumlu değildir.
- Telefonun uykuya moduna geçmesi (kilitlenmemesi) için akıllı telefon cihazının kilidi açık kalmalı ve Garmin StreetCross uygulaması ön planda tutulmalıdır. Başka bir uygulama Garmin StreetCross uygulamasını arka plana atarsa (telefon araması, alarm vb.) telefon uykuya moduna geçebilir (kilitlenebilir) ve navigasyon durabilir.
- Garmin StreetCross uygulamasının GPS erişim izinleri, akıllı telefon ayarlarında "Her zaman izin ver" olarak ayarlanmalıdır.

- Garmin StreetCross uygulaması, tüm akıllı telefon cihazlarında veya İS (işletim sistemi) sürümlerinde çalışmayabilir.
- Güzergah kılavuzu aktifken, varış noktasındaki hava durumu bilgileri görüntülenecektir. Varış noktası 1 saatten daha uzaktaysa, hava durumu bilgisi varış noktasına giden rota üzerinde 1 saat uzaklıktaki bir konumdan olacaktır.

Garmin StreetCross eşleştirme

DİKKAT

Bluetooth bağlantısı aşağıdaki durumlarda çalışmayabilir.

- Güçlü radyo dalgalarının veya diğer elektromanyetik sesin olduğu bir ortama koyulursa.
- Yakında güçlü radyo dalgaları yayan tesislerde (TV veya radyo kuleleri, elektrik santralleri, yayın istasyonları, havaalanları, vs.).

1. Akıllı telefonunuza Garmin StreetCross uygulamasını indirin ve yükleyin.

2. Garmin StreetCross uygulamasını açın ve bağlantı menüsünü açmak için “” ögesine dokununuz ve CCU ile eşleştirmek/bağlanmak için uygulamadaki talimatları izleyin.

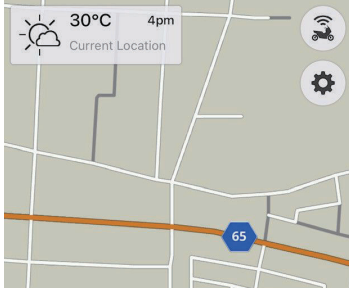

İPUCU

Bağlantı kurulduğunda ana ekranın üst kısmında navigasyon bağlantı göstergesi “” ve “Paired Devices–Eşleştirilmiş Cihazlar” listesinde bağlı akıllı telefon cihazının adının yanında Bluetooth sembolü “” görünecektir. (5-29 no’lu sayfaya bakın.)

Bluetooth kulaklık eşleştirme

Akıllı telefonunuzu eşleştirmek/bağlanmak için kulaklık üreticinizin talimatlarını izleyin. My Ride uygulaması tarafından kulaklık bağlantısı algılandığında, ana ekranın üst kısmında kulaklık göstergesi “” görünecektir.

İPUCU

Kulaklık ses işlevi kullanılırken, akıllı telefon ile CCU arasındaki Bluetooth bağlantısı kararsız hale gelebilir. Daha fazla bilgi için My Ride uygulamasına bakın.

Telefon

Bu araç, hem akıllı telefon hem de Bluetooth kulaklık gerektiren bir telefon işleviyle donatılmıştır. Akıllı telefonun hem CCU'ya hem de bir Bluetooth kulaklığa (sayfa 4-3) eşleştirilmesi ve bağlanması gerekir.

Telefon aramalarını cevaplama:

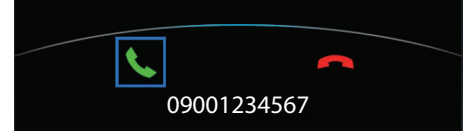

Bağlı telefona arama geldiğinde, zil sesi bağlı kulaklıktan duyulur ve ekranın alt kısmında bir telefon fonksiyonu görünür. Yeşil telefon simgesini vurgulayın ve aramayı cevaplamak için “” tuşuna kısa basın. Etkin telefon arama sembolü “”, görüşme süresince görüntülenir.

Akıllı Telefon Bağlantı Sistemi

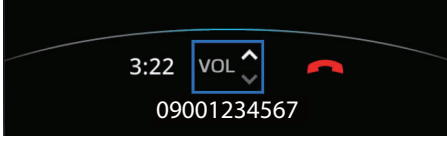

4

Ses sembolünü seçin ve arama sesini ayarlamak için kumanda kolunu yukarı-aşağı yönünde kullanın. Aramayı sonlandırmak için bitirme sembolünü seçin ve “✓” düğmesine kısaca basın.

İPUCU

- Bazı akıllı telefon modellerinde, arama ses seviyesi gidon düğmeleri kullanılarak ayarlanamaz. Bu durumda, aktif çağrı ekranında ses uyarı gri olacaktır.
- Bir telefon görüşmesi aktifken ikinci bir arama kabul edildiğinde, ikinci arama bitene kadar birinci arama beklemeye alınır.
- Bazı akıllı telefonlarda, bir arama etkinken ikinci bir gelen arama reddedildiğinde, görüntülenen arayan kimliği ikinci arayan kimliğine dönüşebilir.

- Bazı akıllı telefonlarda kumanda kolu (joystick) / “✓” ile gelen çağrıyı reddetmek doğru çalışmayabilir. Aramayı bitirme sembolü gri olabilir veya aramayı bitirme sembolünün kullanılması bunun yerine aramayı kabul edebilir. Bu durumda, aramayı sonlandırmak için akıllı telefonu kullanın

Telefon görüşmesi yapma:

Telefon görüşmesi yapmak için, telefon görüşmesini doğrudan akıllı telefonunuzda başlatmanız gerekir. Etkinleştirildiğinde, etkin arama ekranına menü sisteminde (sayfa 5-31) “☎ Phone–Telefon” altında erişilebilir olacak ve etkin arama göstergesi ana ekranın üst kısmında görüntülenecektir (sayfa 5-13). Arama sesi, bağlı Bluetooth kulaklıktan çalacaktır.

! UYARI

- Araç hareket halindeyken akıllı telefonunuzu kullanmayınız.
- Sürüş sırasında ellerinizi giddondan asla çekmeyin.
- Gözlerinizi ve zihninizi yolda tutarak daima sürüşe konsantre olun.
- Çevrenizdeki farkındalığı sürdürmek ve güvenliği sağlamak için ses seviyesini düşük tutun.

Bağlantı sorunlarını giderme

Akıllı telefon, My Ride uygulaması, Garmin StreetCross uygulaması ve/veya CCU arasında bir bağlantı hatası oluşursa aşağıdaki ekran görüntülenir.



“Details–Ayrıntılar” ögesini seçin ve ekranda belirtildiği gibi bağlantıyı kontrol edin.

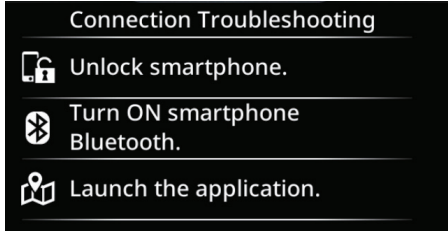

Hata tekrarlırsa aşağıdakini deneyin:

1. Araç gücünü KAPALI konumuna getirin. 20 saniye sonra araç gücünü tekrar AÇIK konuma getirin.
2. Akıllı telefonun Bluetooth özelliğini KAPATIN. Sonra tekrar AÇIN.
3. Bluetooth eşleştirme bilgilerini hem akıllı telefondan hem de araçtan silin.
4. My Ride uygulamasını ve Garmin StreetCross uygulamasını yeniden başlatın.

Gösterge ve kumanda fonksiyonları

İmmobilizer sistemi

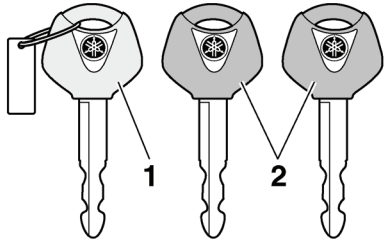

1. Yeniden kod tanımlama anahtarı (kırmızı başlıklı)
2. Standart anahtarlar (siyah başlıklı)

Bu motosiklet, standart anahtarlardaki şifreleri yeniden kaydederek hırsızlığı önleyen bir immobilizer sistemiyle donatılmıştır. Bu sistem aşağıdakileri içerir:

- yeniden kod tanımlama anahtarı
- iki standart anahtar
- bir verici (her bir anahtar)
- bir immobilizer ünitesi (motosiklette)
- bir ECU (motosiklette)
- bir sistem gösterge lambası (sayfa 5-7)

Anahtarlar hakkında

Yeniden kod tanımlama anahtarı, her bir standart anahtar kodları tanımlamak için kullanılır. Kod yeniden tanımlama anahtarını güvenli bir yerde saklayın. Günlük kullanım için standart bir anahtar kullanın.

Anahtar değişimi veya yeniden tanımlama gerektiğinde, motosikleti ve anahtarı kalan standart anahtarlarla birlikte Yamaha yetkili servisine getirin ve yeniden tanımlanmalarını sağlayın.

İPUCU

- Başka bir immobilizer sisteminin anahtarlarını bu motosikletin yeniden şifre tanımlama anahtarlarından uzak tutun.
- Başka immobilizer sistemlerinin anahtarlarını kontak anahtarı yuvasından uzak tutun çünkü sinyallerin karışmasına neden olabilir.

DİKKAT

YENİDEN KOD TANIMLAMA ANAHTARINI KAYBETMEYİN! KAYBERSENİZ DERHAL YETKİLİ SERVİSİNİZE BAŞVURUN! Yeniden kod tanımlama anahtarı kaybedilirse, mevcut standart anahtarlar motosikleti çalıştırmak için kullanılabilir. Ancak, yeni bir standart anahtar kaydetmek mümkün değildir. Tüm anahtarlar kaybedilirse, immobilizer sisteminin tamamı değiştirilme-lidir. Dolayısıyla, anahtarları dikkatli bir şekilde muhafaza edin.

- Suya daldırmayın.
- Yüksek sıcaklıklara maruz bırakmayın.
- Miknatislerden uzak tutun.
- Elektrik sinyalleri üreten nesnelere uzak tutun.
- Darbelere maruz bırakmayın.
- Taşlamayın veya üzerinde değişiklik yapmayın.
- Sökmeyin.
- Herhangi bir immobilizer sisteminin iki anahtarını aynı halkaya takmayın.

Kontak anahtarı/gidon kilidi

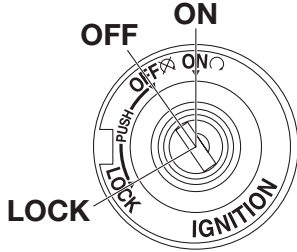

Kontak anahtarı/gidon kilidi, ateşleme ve aydınlatma sistemlerini kontrol eder ve gidonun kilitlemesi için kullanılır. Çeşitli konumları aşağıda açıklanmıştır.

İPUCU

Motosikletin normal kullanımında standart anahtarı (siyah başlıklı) kullandığınızdan emin olun. Yeniden şifre tanımlama anahtarını (kırmızı başlıklı) kaybetme riskini azaltmak için güvenli bir yerde saklayın ve yalnızca yeniden şifre kaydetmek için kullanın.

ON – AÇIK

Tüm elektrik devreleri çalışmaya ha-

zırdır ve aydınlatmalar yanar. Motor çalıştırılabilir. Bu konumda anahtar çıkarılamaz.

İPUCU

- Motor çalıştırıldığında far(lar) otomatik olarak yanar.
- Akünün boşalmasını önlemek amacıyla, kontağı motoru çalıştırmadan uzun süre “ON” konumunda bırakmayın.

OFF – KAPALI

Tüm elektrikli sistemler kapalıdır. Anahtar çıkarılabilir.

⚠ UYARI

Motosiklet hareket halindeyken kontak anahtarını asla KAPALI veya KİLİTLİ konumuna getirmeyin. Aksi takdirde, elektrikli sistemler kontrol kaybına veya kazaya yol açabilecek şekilde kapanır.

LOCK – KİLİTLİ

Gidon kilitletir ve tüm elektrikli sistemler kapatılır. Anahtar çıkarılabilir.

Gidonu kilitlemek için

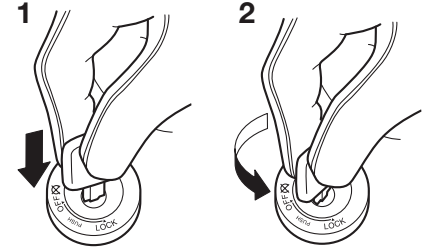

1. Bastırın.
2. Çevirin.

1. Gidonu sola doğru tamamen çevirin.
2. Anahtar “KAPALI” konumundayken, anahtarı bastırın ve “KİLİTLİ” konumuna çevirin.
3. Anahtarı çıkarın.

İPUCU

Gidon kilitlemezse, biraz sağa doğru geri çevirmeyi deneyin.

Gösterge ve kumanda fonksiyonları

Gidon kilidini açmak için

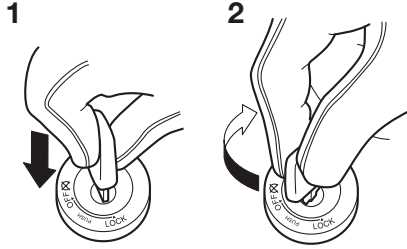

5

Anahtarı takın ve “OFF” konuma getirin.

Gidon düğmeleri

Sol

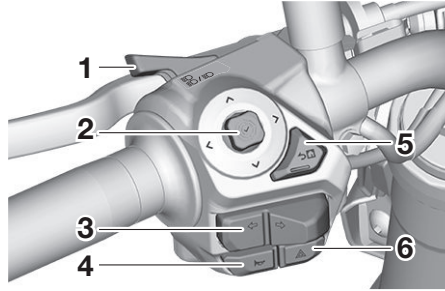

1. Reosta/selektör “☰/☷”
2. Kumanda kolu (joystick) “✓”
3. Sinyal düğmesi “</>”
4. Korna düğmesi “📢”
5. Ana sayfa düğmesi “🏠”
6. Dörtlü flaşör düğmesi “△”

Sağ

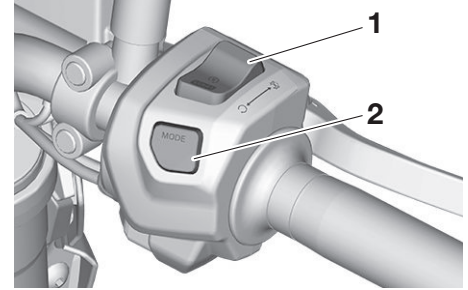

1. Marş düğmesi “☒/☉/☷”
2. YRC mod düğmesi “MODE”

Reosta/selektör düğmesi “☰/☷”

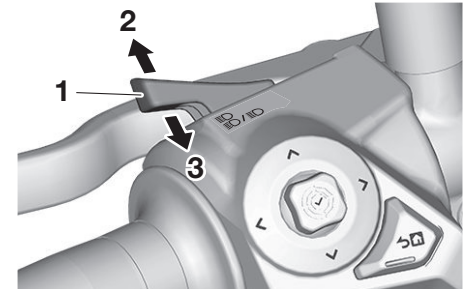

1. Reosta/selektör düğmesi “☰/☷”
2. Yön A
3. Yön B

Uzun farı açmak için bu düğmeyi dışarı doğru (A yönüne) itin. Kısa farı açmak için bu düğmeyi içeriye doğru (B yönüne) itin.

Farlar kısa huzmeye ayarlıyken, düğmeyi içeriye doğru (B yönü) iterek kısa süreliğine uzun huzmeye yakabilirsiniz.

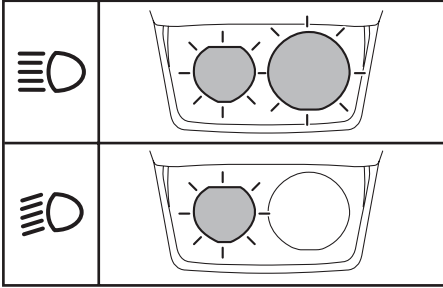

Sinyal düğmesi “↔”

Bu düğme sinyal lambalarını kontrol eder. Bu 2 aşamalı bir düğmedir. Hafif veya sert bastığınızda farklı bir etki yaratır.

Hafif basma: Sinyal vermek istediğiniz yöne doğru, tık sesi duyulana kadar düğmeye hafifçe bastırın. İlgili sinyal lambası üç kez yanıp sönecek ve duracaktır.

Sert basma: Sinyal vermek istediğiniz yöne doğru, tık sesi duyulana kadar düğmeyi sertçe bastırın. Aşağıdaki koşulların tümü oluşana kadar ilgili sinyal lambası sürekli olarak yanıp sönecektir:

- Araç yaklaşık 150 m (490 ft) yol alır.
- 15 saniyeden fazla zaman geçer.
- Araç hızı 5 km/h değerinden (3 mil/saat) değerinden fazladır.

DİKKAT

Koşullara bağlı olarak sinyal, belirlenen süre veya kat edilen mesafe içerisinde otomatik olarak kapanabilir.

Sinyal lambasını manuel olarak kapatmak için düğmeye aynı yönde ikinci kez basın.

Korna düğmesi “📢”

Korna çalmak için, bu düğmeye basın.

Marş düğmesi “🔌/🔄/🔌”

Marş motoru ile motoru döndürmek için bu düğmeyi “🔄” konumuna getirin ve sonra da düğmeyi “🔌” yönünde aşağıya doğru bastırın. Motoru çalıştırmadan önce 7-2 no’lu sayfada yer alan motor çalıştırma talimatlarına bakın.

Hakimiyetin kaybolması gibi acil durumlarda aracı durdurmak için düğmeyi “🔌” konumuna getirin.

Dörtlü flaşör düğmesi “🔺”

Dörtlü flaşörleri yakmak için anahtarı konumuna getirin (tüm sinyal lambaları aynı anda yanıp söner). Dörtlü flaşörü acil bir durumda ve aracınız trafik için tehlikeli bir yerde durduğunda trafikteki diğer sürücülerini uyararak amacıyla kullanın.

Dörtlü flaşörler, sadece ana düğme “ON” konumunda olduğunda açılıp kapatılabilir. Ana düğmeyi “OFF” veya “LOCK” konumuna aldığınızda dörtlü flaşörler çalışmaya devam edecektir. Dörtlü flaşörü kapatmak için, kontağı “ON” konumuna alın ve dörtlü flaşör düğmesine tekrar basın.

Gösterge ve kumanda fonksiyonları

DİKKAT

Motor çalışmıyorken dörtlü flaşörü çok uzun süre kullanmayın, aksi takdirde akü boşalabilir.

YRC mod düğmesi “MODE”

YRC modu ön ayarları arasında geçiş yapmak için bu düğmeye kısa basın.

Tema 1-3 Bu düğmeye uzun süre bastığınızda ekranın alt kısmında YRC modu açılır penceresi açılacaktır.

Daha fazla bilgi için 5-11 ve 5-20 no'lu sayfalara bakın.

Kumanda kolu (joystick) “✓” ve ana sayfa düğmesi “↔”

Bunlar ekran/menü sistemini kontrol etmek için kullanılır.

İşlevlerinin daha ayrıntılı açıklamaları için 4-1, 5-10 ve 5-17 no'lu sayfalara bakın.

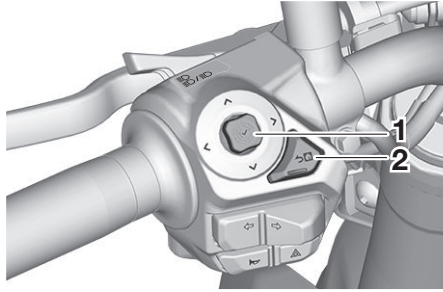

1. Kumanda kolu (joystick) “✓”
2. Ana sayfa düğmesi “↔”

Gösterge lambaları ve uyarı lambaları

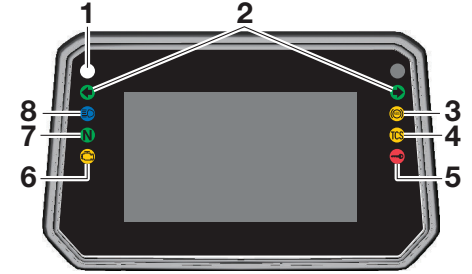

1. Vites değiştirme gösterge lambası “○”
2. Sinyal gösterge lambaları “←” ve “→”
3. ABS uyarı lambası “⊙”
4. Çekiş kontrol sistemi gösterge lambası “TCS”
5. İmmobilizer sistemi gösterge lambası “⊙”
6. Arıza gösterge lambası “⊙”
7. Boş vites gösterge lambası “N”
8. Uzun far gösterge lambası “L”

Sinyal gösterge lambaları “←” ve “→”

İlgili sinyal lambası yanıp sönyürken, gösterge lambası da yanıp söner.

Boş Vites Gösterge Lambası “N”

Bu gösterge lambası, şanzıman boş vitesteyken yanar.

Uzun Far Gösterge Lambası “☞”

Bu gösterge lambası, uzun far yakıldığında yanar.

Arıza Gösterge Lambası (MIL) “☹️”

Bu lamba, motorda veya diğer bir araç kontrol sisteminde bir sorun saptandığında yanar. Böyle bir durumda, bir Yamaha yetkili servisine kendi kendine teşhis sistemini kontrol ettirin. Uyarı lambasının elektrik devresi, araç gücü açılarak kontrol edilebilir. Lamba birkaç saniye süreyle yanmalı ve sonra sönmelidir. Anahtar açık konuma getirildikten sonra lamba yanmaz veya belli bir süre sonra sönmese, aracı bir Yamaha yetkili servisine kontrol ettirin.

DİKKAT

MIL yanıp sönmeye başlarsa, egzoz sistemine zarar vermemek için motor devrini düşürün.

İPUCU

Motor, emisyon kontrol sisteminin bozulmasını veya arızasını tespit etmek için yerleşik teşhis sistemi ile hassas bir şekilde kontrol edilir. Bu nedenle, MIL, araç modifikasyonları, bakım eksikliği veya aracın aşırı veya yanlış kullanımı nedeniyle yanabilir veya yanıp sönebilir. Bunu önlemek için aşağıdaki hususlara dikkat edin.

- Motor kontrol ünitesinin yazılımında değişiklik yapmaya çalışmayın.
- Motor kontrol ünitesine parazit yapabilecek elektrikli aksesuarlar eklemeyin.
- Süspansiyon, buji, enjektör, egzoz sistemi gibi yan sanayi parça ve aksesuarlar kullanmayın.
- Aktarma organları özelliklerini değiştirmeyin (zincir, sproket, lastik, tekerlek vb.).
- O2 sensörünü, hava emme sistemini veya egzoz parçalarını (katalizörler veya EXUP vb.) çıkarmayın veya değiştirmeyin.
- Tahrik zincirini iyi koruyun.

- Lastik basıncını doğru seviyede tutun.
- Arka frenin sürtünmesini önlemek için fren pedalını uygun yükseklikte tutun.
- Aracı aşırıya kaçan bir tutumla kullanmayın. Örneğin gazın devamlı veya fazlaca açılıp kapanması, motosiklet yarışları, patinaj çekmek, tek tekerlek üzerinde kullanmak, uzunca yarım debriyaj kullanımı vb.

ABS Uyarı Lambası “☹️”

Normal kullanımda, araç gücü açıldığında ABS uyarı lambası yanar ve araç hızı 5 km/h değerini aştığında söner.

İPUCU

Uyarı lambası yukarıda açıklandığı gibi çalışmazsa veya sürüş sırasında yanarsa, ABS doğru şekilde çalışmayabilir. Aracı en kısa zamanda bir Yamaha yetkili servisine kontrol ettirin.

Gösterge ve kumanda fonksiyonları

⚠ UYARI

ABS uyarı lambası 5 km/h hıza ulaştıktan sonra sönmezse veya sürüş sırasında yanarsa:

- Ani frenleme sırasında tekerlek kilitlemesi ihtimaline karşı ekstra dikkatli olun.
- Aracı en kısa zamanda bir Yamaha yetkili servisine kontrol ettirin.

Çekiş kontrol sistemi gösterge lambası "TCS"

TCS (Çekiş Kontrol Sistemi) kapalı konuma getirildiğinde bu gösterge yanacaktır. Sürüş esnasında TCS (çekiş kontrol) sisteminin devreye girmesi durumunda bu gösterge lambası yanıp söner.

İPUCU

Kontak açıldığında bu lamba birkaç saniye süreyle yanmalı ve sonra sönmelidir. Lamba yanmazsa veya belli bir süre sonra sönmezse, elektrik devresini bir Yamaha Yetkili Servisi'ne kontrol ettirin.

Vites değiştirme gösterge lambası "O"

Bir sonraki vitese geçilmesi gerektiğinde bu gösterge lambası yanar. Yandığı veya söndüğü motor devirleri ve diğer ayarlar menü sisteminden ayarlanabilir. (5-24 no'lu sayfaya bakın.)

İPUCU

- Araç boştaki veya 6. vitesteyken vites gösterge lambası çalışmaz.
- Kontak açıldığında bu lamba birkaç saniye süreyle yanmalı ve sonra sönmelidir. Lamba yanmazsa veya belli bir süre sonra sönmezse, elektrik devresini bir Yamaha Yetkili Servisi'ne kontrol ettirin.

İmmobilizer sistemi gösterge lambası "→"

Kontak kapatılıp 30 saniye geçtikten sonra gösterge lambası immobilizer sisteminin etkinleştirildiğini göstermek için yanıp sönmeye başlayacaktır. 24 saat sonra, gösterge lambası yanıp sönmeyi bırakır ancak immobilizer sistemi hala devrededir.

İPUCU

Kontak açıldığında bu lamba birkaç saniye süreyle yanmalı ve sonra sönmelidir. Lamba yanmazsa veya belli bir süre sonra sönmezse, elektrik devresini bir Yamaha Yetkili Servisi'ne kontrol ettirin.

Vericinin parazitlerden etkilenmesi

İmmobilizer sistemi gösterge lambası 5 defa yavaşça ve ardından 2 defa hızla yanıp sönerse, alıcı-verici parazitlenmesi söz konusu olabilir. Bu durumda aşağıdakini deneyin.

1. Kontak anahtarının yakınında başka immobilizer anahtarları olmadığından emin olun.
2. Motoru çalıştırmak için yeniden şifre kayıt anahtarını kullanın.
3. Motor çalışırsa, motoru durdurun ve standart anahtarlarla motoru çalıştırmayı deneyin.
4. Standart anahtarların biri ya da her ikisi de motosikleti çalıştırmazsa, motosikleti ve 3 anahtarın tümünü bir Yamaha yetkili servisine götürün ve standart anahtarları yeniden kaydettirin.

Ekran

Theme-Tema 1



Theme-Tema 2

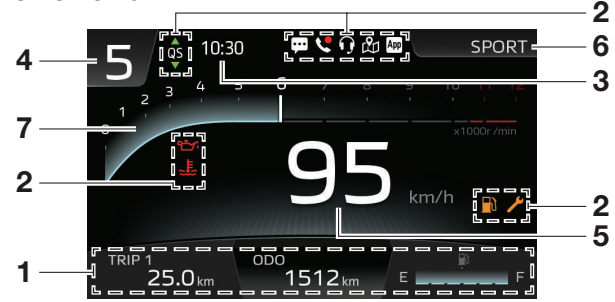

Theme-Tema 3



Theme-Tema 4

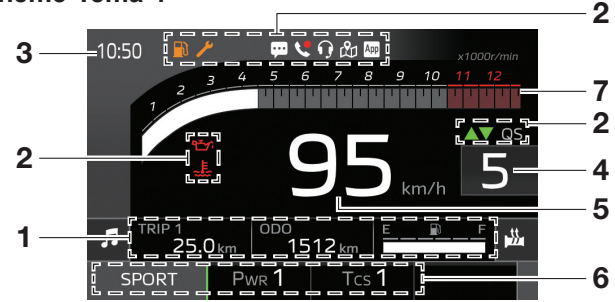

1. Araç bilgi ekranı
2. Gösterge simgeleri
3. Saat
4. Vites göstergesi
5. Hız göstergesi

6. YRC modu ekranı
7. Devir göstergesi

Gösterge ve kumanda fonksiyonları

Küçültülmüş ekran görünümü (menü sistemi/navigasyon açıkken)

Menü sistemi veya navigasyon fonksiyonu açıkken, ana ekrandaki bilgiler gösterildiği gibi yeniden konumlandırılır.

Tema 1, 2, 3

Theme-Tema 4



1. Gösterge simgeleri
2. Araç bilgi ekranı
3. Vites göstergesi
4. Saat
5. Hız göstergesi
6. YRC modu ekranı
7. Devir göstergesi

İPUCU

- Ekran parlaklık seviyesi menü sisteminden ayarlanabilmektedir. (5-23 no'lu sayfaya bakın.)
- Ekran çok ısınırsa, hasar görmesini önlemek için ekran parlaklık seviyeleri otomatik olarak azalacaktır.
- Bu modelde, iyi kontrast ve çeşitli aydınlatma koşullarında okunabilirlik için ince film transistörlü sıvı kristal ekran (TFT LCD) kullanılmıştır. Fakat bu teknolojinin doğasından dolayı, az miktarda pikselin etkin olmaması normaldir.
- Gösterge birimleri, kilometre/mil ve Santigrat/Fahrenhayt arasında değiştirilebilir. (5-23 no'lu sayfaya bakın.)
- Navigasyon sistemi ekran birimleri Garmin StreetCross uygulaması kullanılarak ayrı ayrı değiştirilebilir.

Görüntü sistemi kontrolleri

Ekran kullanıcı arayüzü kumanda kolu (joystick) / “✓” ve ana ekran tuşu “↵” ile kontrol edilir. (5-5 no'lu sayfaya

bakın.) Her kontrolün farklı durumlar için çeşitli işlevleri vardır, ayrıntılar için aşağıdaki listeye bakın.

Kumanda kolunu (joystick) sol-sağ-yukarı-aşağı hareket ettirme:

Ana ekran aktif: Araç bilgi ekranındaki öğeleri ve ayrıca YRC modu ekranını (Tema 4) vurgular ve ayarlar.

Navigasyon etkin: harita görünümünün yukarı-aşağı yakınlaştırma-uzaklaştırma.

Adım adım açılır pencere aktif: Gösterilen bilgileri sola-sağa ayarlar. Menü sistemi etkin: Çeşitli menü öğelerini vurgular ve ayarlar.

“✓” tuşuna kısa basın:

Ana ekran aktif: Araç bilgi ekranındaki öğeleri ve ayrıca YRC modu ekranını (Tema 4) vurgular ve seçer.

Navigasyon etkin: “Navigation–Navigasyon” menü ekranını doğrudan açar.

Menü sistemi etkin: vurgulanan menü öğelerini seçer.

“✓” tuşuna uzun basma:

Vurgulanan araç bilgisi görüntüleme öğesinin yanıp sönmesi: öğeyi sıfırlama. Akıllı telefona müzik uygulamasıyla bağlama: müziği oynamta/duraklatma.

Ana sayfa düğmesine “↵” kısa basma:

Ana ekran/navigasyon etkin: Menü sisteminin ilk açılır katmanını açma. Menü sistemi aktif: iptal/önceki menü-ye dönüş.

Ana sayfa düğmesine “↵” uzun basma:

Ana ekran aktif: Navigasyon ekranına geçme. Navigasyon etkin: ana ekrana geçme. Menü sistemi aktif: daha önce açık olan ana ekrana/navigasyon ekranına geri dönüş.

Saat

Saat, 12 saatlik zaman sistemini kullanır. Saat, bağlı akıllı telefonlardan otomatik olarak güncellenir veya “Settings–Ayarlar” → “Clock–Saat” içinde manuel olarak da ayarlanabilir. (5-22 no'lu sayfaya bakın.)

Gösterge ve kumanda fonksiyonları

Hız göstergesi

Hız göstergesi, aracın seyir hızını gösterir.

Devir göstergesi

Devir göstergesi, krank milinin dönüş hızı ile dakikadaki devir sayısı (d/dk) olarak ölçülen motor devrini gösterir.

DİKKAT

Motoru, devir göstergesinin kırmızı bölgesinde çalıştırmayın.

Kırmızı bölge: 10500 d/dk ve üzeri

Vites göstergesi

Bu, şanzımanın hangi viteste olduğunu gösterir. Bu modelin 6 vitesi ve bir boş konumu vardır. Boş vites, “N” vites göstergesiyle ve boş vites gösterge lambası ile görüntülenir: “N”.

YRC modu ekranı

Aşağıdaki YRC modlarından hangisinin seçildiğini gösterir: “SPORT”, “STREET” ve “CUSTOM”.

YRC modu düğmesini “MODE” kullanarak YRC modları arasında geçiş yapılabilir ve ayrıca bunları menü sisteminde özelleştirilebilirsiniz. (5-20 no'lu sayfaya bakın.)

İPUCU

- “SPORT” modu 35 kW değerine kadar güç üreten araçlarda mevcut değildir.
- “CUSTOM” adlandırması My Ride uygulaması üzerinden kişiselleştirilebilir.

Theme-Tema 4'te:

Bu YRC modu ekranı her YRC modu için mevcut “PWR” ve “TCS” ayarlarını gösterecek şekilde genişletilmiştir. YRC mod düğmesi “MODE”u kullanmanın yanı sıra, kumanda kolunu (joystick) yukarı-aşağı hareket ettirerek araç bilgileri ekranı ile YRC mod ekranı arasında geçiş yapabilirsiniz. Vurgulandığında, YRC modu ekranını seçmek için “✓” düğmesine kısa basın. Mevcut öğeler arasında geçiş yapmak için kumanda kolunu sola-sağa hareket ettirin. Vurgulanan YRC modunu değiştirmek veya vurgulanan öğenin ayarını değiştirmek için kumanda kolunu yukarı-aşağı hareket ettirin.

Theme-Tema 1-3'te:

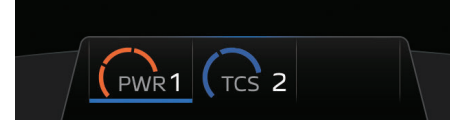

Ekranın alt kısmındaki genişletilmiş YRC modu açılır penceresini açmak/kapatmak için YRC modu düğmesi “MODE”a uzun basın. Açılır pencere açıkken, ön ayarlar arasında geçiş yapmak için YRC mod düğmesi “MODE”a kısa basın ve ayrı öğeleri ayarlamak için kumanda kolunu kullanın.

İPUCU

Seçilen YRC modu özelleştirilebilir ise kolu (joystick) kullanılarak “PWR” ve “TCS” vurgulanabilir ve ayarlanabilir.

YRC modları hakkında daha fazla bilgi için 3-1 no'lu sayfaya bakın.

Araç bilgi ekranı

Araç bilgi ekranı, aşağıdakileri görüntülemek üzere ayarlanabilen 3 hücreden oluşur:

- Kilometre sayacı (ODO)
- İki mesafe sayacı (TRIP 1 / TRIP 2)

- Yakıt rezervi mesafe sayacı (TRIP F)
- Anlık yakıt tüketimi (INST FUEL)
- Ortalama yakıt tüketimi (AVG FUEL)
- Tahmini yakıt menzili (RANGE)
- Soğutma suyu sıcaklığı (COOLANT)
- Hava sıcaklığı (AIR)
- Yolculuk süresi (TRIP TIME)
- Yakıt Göstergesi

Theme-Tema 1-3'te:

- Hücreler arasında geçiş yapmak için kumanda kolunu (joystick) sola-sağa hareket ettirin. Vurgulanan hücre için görüntüleme ögesini değiştirmek için kumanda çubuğunu yukarı-aşağı hareket ettirin. Eğer bir ekran ögesi yanıp sönüyorsa, sıfırlamak için “✓” tuşuna uzun basın.
- Menü sisteminde “Ⓜ Vehicle Info–Araç Bilgisi” kısmından da aranabilmektedir.

Theme-Tema 4'te:

Araç bilgileri ekranı ile YRC modu ekranı arasında geçiş yapmak için kumanda kolunu yukarı-aşağı hareket ettirin. Vurgulandığında, araç bilgisi ekranını seçmek için “✓” düğmesine kısa basın. Hücreler arasında geçiş yapmak için ku-

manda kolunu (joystick) sola-sağa hareket ettirin. Vurgulanan hücre için görüntüleme ögesini değiştirmek için kumanda çubuğunu yukarı-aşağı hareket ettirin. Bir ekran ögesi yanıp sönüyorsa, sıfırlamak için “✓” tuşuna uzun basın.

İPUCU

- Sıfırlanabilir öğeler ayrıca menü sisteminde “⚙ Settings–Ayarlar” → “Information–Bilgi / Reset–Sıfırla” ögesine gidilerek tek tek görüntülenebilir ve sıfırlanabilir. (5-18 no'lu sayfaya bakın.)
- Navigasyon ekranındayken, iki hücreyi vurgulamak için menü sisteminde “Ⓜ Vehicle Info–Araç Bilgileri” ögesine gidin.

Kilometre sayacı (ODO)

Kilometre sayacı, aracın kat etmiş olduğu toplam mesafeyi gösterir.

İPUCU

Kilometre sayacı 999999 değerinde kilitlenir ve sıfırlanamaz.

Mesafe sayacı (“TRIP 1” / “TRIP 2”)

TRIP 1 ve TRIP 2, son sıfırlanmaların-

dan sonra kat edilen mesafeyi gösterir. “TRIP 1” ve “TRIP 2”, 9999.9 değerine ulaştığında 0 değerine sıfırlanır ve baştan başlar.

Yakıt rezervi mesafe sayacı (TRIP F)

Yakıt seviyesi rezerv değerine indiğinde, ekranda “TRIP F” ibaresi görüntülenir ve o noktadan sonra kat edilen mesafe kaydedilmeye başlanır. Yakıt ikmali yapılabildiği belli bir mesafe gidildikten sonra “TRIP F” otomatik olarak devre dışı kalacak ve sıfırlanacaktır.

İPUCU

“TRIP F” aktif olmadığında “--.” olarak gösterilecektir.

Anlık yakıt tüketimi (INST FUEL)

Kilometre kullanırken, anlık yakıt tüketimi birimi “km/L” veya “L/100km” arasında değiştirilebilir. (5-23 no'lu sayfaya bakın.)

Birim olarak mil kullanılırken, anlık yakıt tüketimi “MPG” olarak gösterilir.

Ortalama yakıt tüketimi (AVG FUEL)

Kilometre kullanırken, ortalama yakıt tüketimi birimi “km/L” veya “L/100km”

Gösterge ve kumanda fonksiyonları

arasında değiştirilebilir. (5-23 no'lu sayfaya bakın.)

Birim olarak mil kullanılırken, ortalama yakıt tüketimi "MPG" olarak gösterilir.

Tahmini yakıt menzili (RANGE)

Mevcut sürüş koşullarında kalan yakıtla katedilebilecek tahmini mesafe.

Soğutma suyu sıcaklığı (COOLANT)

Soğutma suyu sıcaklığı -30°C ile 130°C arasında 1°C'lik kademelerle gösterilir.

İPUCU

- Santigrat kullanılırken, araç soğutma suyu sıcaklığı -30 °C'nin altında olduğunda dahi soğutma suyu sıcaklığı göstergesi "-30" gösterecektir.
- Fahrenheit kullanılırken, araç soğutma suyu sıcaklığı -22 °F'nin altında olduğunda dahi soğutma suyu sıcaklığı göstergesi "-22" gösterecektir.
- Araç soğutma suyu sıcaklığı çok yüksekse, soğutma suyu sıcaklığı ekranında "Hi" ibaresi görüntülenir.

Hava sıcaklığı (AIR)

Hava sıcaklığı -9°C ile 50°C arasında 1°C'lik kademelerle gösterilir. Göste-

rilen sıcaklık, araç sıcaklığı ve diğer faktörler nedeniyle gerçek ortam sıcaklığından farklı olabilir.

İPUCU

- Ortamın -9 °C'den daha soğuk olması durumunda, değer, "----" olarak gösterilir.
- Ortam sıcaklığının 50 °C'den daha yüksek olması durumunda, değer, "----" olarak gösterilir.

Yolculuk süresi (TRIP TIME)

Motorun çalışma süresini gösterir.

Yakıt Göstergesi

Yakıt göstergesi, yakıt deposundaki yakıtın miktarını gösterir. Yakıt seviyesi azaldıkça yakıt göstergesi segmentleri "F" (dolu) konumundan "E" (boş) konumuna doğru yaklaşır. En son segment yanıp sönmeye başladığında, en kısa zamanda yakıt alın.

DİKKAT

Araç yakıtının tamamen bitmesine izin vermeyin. Bu, katalitik konvertörün zarar görmesine neden olur.

Uyarı ve gösterge simgeleri

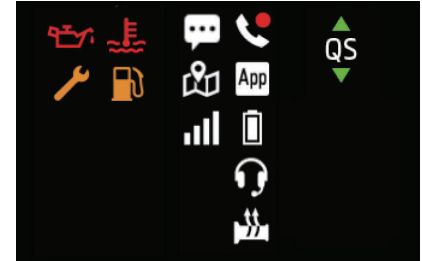

Düşük yakıt göstergesi "F"

Bu sembol, depoda yaklaşık 2,0 L yakıt kaldığında yanar.

Soğutma suyu sıcaklığı uyarısı "E"

Bu sembol, soğutma suyu sıcaklığı yüksek olduğunda görünür. Aracı durdurun ve motoru kapatın. Motorun soğumasına izin verin.

DİKKAT

Motor aşırı ısınmışsa, motoru durdurun ve sürüşe devam etmeyin.

Yağ basıncı uyarısı “”

Bu sembol, yağ basıncı düşük olduğunda yanar. Motosikletin gücü ilk defa açıldığında, motor yağı basıncı henüz oluşmaktadır bu nedenle bu sembol motor çalıştırılana kadar görüntülenecektir.

İPUCU

Herhangi bir arıza tespit edildiğinde bu simge tekrar tekrar yanıp sönecektir.

DİKKAT

Motor yağı basıncı düşükse sürüşe devam etmeyin.

Yardımcı sistemler uyarısı “”

Motorla ilgili olmayan bir sistemde sorun tespit edildiğinde bu simge belirir.

Hızlı vites değiştirme göstergesi “QS” (mevcut ise)

Bu simge ve beraberindeki ok simgeleri hızlı vites değiştiricinin durumunu gösterir.
Sembol kapalı: hızlı vites değiştirici devre dışı.

“▲”: Sistem vites yükseltme için aktif ancak şu anda hızlı vites değiştirme yapamıyor.

“▼”: Sistem vites küçültme için aktif ancak şu anda hızlı vites değiştirme yapamıyor.

“▲”: Hızlı vites yükseltme mümkün.

“▼”: Hızlı vites küçültme mümkün.

İPUCU

- Vites yükseltme ve vites düşürme işlevleri bağımsızdır ve menü sisteminde ayrı ayrı etkinleştirilebilir. (5-20 no'lu sayfaya bakın.)
- Hızlı vites değiştirici hakkında daha fazla bilgi için bkz. sayfa 3-2.

Ağ bağlantı göstergesi “”

Bu sembol, bağlı akıllı telefonun ağ bağlantı durumunu gösterir.

Simbol kapalı: Bağlı akıllı telefon yok.

: Bir akıllı telefon bağlı ancak ağ bağlantısı yok.

: Bir akıllı telefon bağlı ve ağ bağlantısı var. Sembolün segmentleri sinyal gücünü gösterir.

İPUCU

Bağlı akıllı telefonun ağ bağlantısı olsa bile bu simge bazı akıllı telefon modellerinde çalışmayabilir.

Akıllı telefon pil seviyesi göstergesi “”

Bu sembol, bağlı akıllı telefonların pil seviyesini gösterir.

Simbol kapalı: Bağlı akıllı telefon yok.

: Orta çubuk, pil seviyesini göstermek için yukarı ve aşağı doğru hareket eder.

: Akıllı telefon şarj oluyor.

İPUCU

Sembolle gösterilen pil seviyesi, akıllı telefonda görüntülenen pil düzeyiyle her zaman tutarlı olmayabilir.

Kulaklık göstergesi “”

Bu sembol, Bluetooth kulaklık akıllı telefona bağlıysa yanar.

İPUCU

Bazı akıllı telefonlarda, telefon görüşmeleri sırasında bu sembol sönebilir.

Gösterge ve kumanda fonksiyonları

5

My Ride uygulaması göstergesi “”

Bu simge, My Ride uygulaması araca başarıyla bağlandığında yanar.

: Bağlı olan akıllı telefon aşırı ısınır- sa sembol sarıya döner.

İPUCU

Akıllı telefona bağlı olarak, akıllı telefon aşırı ısınmayı bıraktıktan sonra bile simge sarı kalabilir.

Navigasyon bağlantı göstergesi “”

Bu sembol, Garmin StreetCross uygulaması bağlandığında yanar.

Telefon göstergesi “/“”

Bu sembol, etkin bir arama olduğunda yeşil, yakın zamanda cevapsız bir arama olduğunda kırmızı renkte yanar. Menü sisteminde “ Applications-Uygulamalar” → “Phone–Telefon”da son kişi listesi açıldığında cevapsız arama simgesi kaybolacaktır.

Bildirim göstergesi “”

Bağlı akıllı telefon bir SNS, E-posta veya başka bir bildirim aldığında bu sembol yanar. Bundan sonra, siz aracı kapatana kadar simge yanık kalır.

Menü sisteminde “ Applications–Uygulamalar” → “Notification–Bildirimler” kısmına giderek bildirimleri kontrol edin.

İPUCU

- Bu fonksiyon yalnızca bir akıllı telefon My Ride uygulaması aracılığıyla CCU'ya bağlandığında çalışır.
- Akıllı telefonunuzdaki My Ride uygulamasına bildirimlere erişim izni verilmesi gerekmektedir.

Elcik ısıtma göstergesi “” (mevcut ise)

Elcik ısıtıcısı, motor çalışırken kullanılabilir. 10 farklı sıcaklık seviyesine ayarlanabilen 3 özelleştirilebilir sıcaklık ön ayarı vardır. (5-32 no'lu sayfaya bakın.) Simge, mevcut sıcaklık ayarını gösterir:

: Elcik ısıtıcısı kapalı

: Düşük ön ayar

: Orta ön ayar

: Yüksek ön ayar

DİKKAT

- **Gidon ısıtıcılarını kullanırken mutlaka eldiven giyin.**
- **Elcik ısıtıcısını sıcak havalarda kullanmayın.**
- **Gidon veya gaz kolu aşırırsa veya zarar görürse, gidon ısıtıcılarını kullanmayı bırakın ve gidon uçlarını değiştirin.**

Navigasyon Ekranı

Güzergah kılavuzu için 3 görüntüleme modu vardır: “Default View–Varsayılan Görünüm”, “Turn-by-Turn–Adım-Adım” ve “Turn List–Dönüş Listesi”.

Varsayılan Görünüm



“Default View–Varsayılan Görünüm” modunda: Yakınlaştırma/uzaklaştırma yapmak için kumanda kolunu (joystick) yukarı-aşağı hareket ettirin.

Gösterge ve kumanda fonksiyonları

Dönüş Listesi

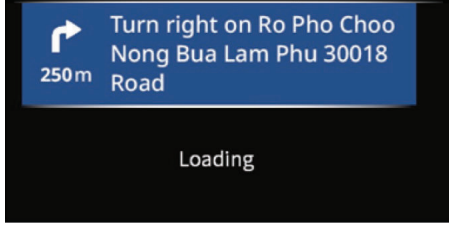

"Turn List–Dönüş Listesi" modunda: Rota üzerindeki dönüşlerin listesini kaydırmak için kumanda kolu (joystick) yukarı-aşağı hareket ettirin.

Adım-Adım



"Turn-by-Turn–Adım-Adım" modunda: Kumanda kolunu (joystick) sola-sağa hareket ettirerek ekranın alt kısmındaki bilgileri, varış noktasına kalan

mesafe/varışa kalan tahmini süre ve mevcut konum arasında geçiş yapabilirsiniz.

Menü sistemini açmak için "✓" tuşuna kısa basın ve görüntüleme modları arasında geçiş yapmak için "App" Applications–Uygulamalar" → "Navigation–Navigasyon" → "Change View–Görünümü Değiştir" öğelerine gidin. (5-25 no'lu sayfaya bakın.)

İPUCU

- Bluetooth bağlantısı kararsız hale gelirse, navigasyon ekranı otomatik olarak "Turn-by-Turn–Adım Adım" moduna geçebilir veya bir yükleme animasyonu ile donabilir. Bağlantı düzeldiğinde, navigasyon ekranı önceki ayara dönecektir.
- Bazı akıllı telefonlarda, navigasyon devam ederken telefon işlevini kullanmak, navigasyon ekranına döndükten sonra bir bağlantı hatası görüntüleyebilir. Bu durumda, ekrandaki talimatları izleyin. (4-8 no'lu sayfaya bakın.)
- Bağlı akıllı telefonun AI asistanı işlevi, akıllı telefonların ayarlarında devre dışı bırakılırsa ve ayrıca bir kulaklık bağlıysa, navigasyon ana ekranı kullanılırken bir bağlantı hatası görüntülenebilir (yalnızca iOS).

Gösterge ve kumanda fonksiyonları

Menü sistemi



1. Açılır menü



Aracın menü sistemi, sol gidondaki kumanda kolu/ana sayfa düğmesi ile kumanda edilir. (5-5 no'lu sayfaya bakın.) Menü'nün ilk katmanı ana ekranın alt kısmında açılan bir penceredir. Menü sisteminin daha derin katmanları, küçültülmüş ekran görünümü kullanılarak görüntülenir.

Ana ekrandan açılır menüsünü açmak için:



Ana sayfa düğmesine “” kısa basma.

Menü sisteminin çalışması:







- Menü öğelerini seçmek ve ayarlamak için kumanda kolunu sol-sağ-yukarı-aşağı yönünde kullanın.
- Bir öğeyi seçmek için “” tuşuna kısa basın.





- İptal etmek/önceki haline dönmek için ana ekran düğmesine “” kısa basın.
- Menü sistemini kapatmak için ana ekran düğmesine “” uzun basın.

İPUCU





Bir menü öğesinin çevresinde oklar “”/“” görüldüğünde, kumanda kolunu ok yönünde kullanmak seçilen işlevi uygulayacaktır.

Açılır menü aşağıdaki ana fonksiyonlara ayrılmıştır:

 “Theme-Temalar”	Ekran için görsel tema seçin. (5-17 no'lu sayfaya bakın.)
 “Vehicle Info-Araç Bilgisi”	Araç bilgisi görüntüleme öğelerini sıfırlayın/döngü yapın. (5-18 no'lu sayfaya bakın.)
 “Settings-Ayarlar”	Motosikletin kullanımıyla ilgili ayarları yapın. (5-18 no'lu sayfaya bakın.)
 “Applications-Uygulamalar”	Akıllı telefonla ilgili işlemlere erişme. (5-25 no'lu sayfaya bakın.)
 “Phone-Telefon” (çağrı etkinse)	Etkin arama için telefon fonksiyonunu açın. (5-31 no'lu sayfaya bakın.)
 “Music-Müzik”	Ses çalara erişin. (5-31 no'lu sayfaya bakın.)

 “Turn-by-Turn-Adım Adım”	Adım-adım rota rehberliğini etkinleştirir. (5-32 no'lu sayfaya bakın.)
 “Turn-by-Turn OFF-Adım Adım KAPALI”	“Turn-by-Turn OFF-Adım Adım KAPALI” Adım adım rota rehberliğini devre dışı bırakır. (5-32 no'lu sayfaya bakın.)
 “Navigation-Navigasyon”	Navigasyon ekranını açın. (5-32 no'lu sayfaya bakın.)
 “Meter Display - Gösterge Ekranı”	Ana ekranı açın. (5-32 no'lu sayfaya bakın.)
 “Grip Warmer-Elcik Isıtıcısı” (mevcut ise)	Elcik ısıtıcısını kontrol eder. (5-32 no'lu sayfaya bakın.)

İPUCU

- Araç hareket halindeyse “ Theme –Tema” ve “ Settings–Ayarlar” gri renkte olacaktır.
- Araçta akıllı telefon bağlı değilse, “ Music–Müzik” ve “ Turn-by-Turn–Adım-Adım/Turn-by-Turn–Adım-Adım KAPALI” gri renkte olacaktır.

“ Theme–Tema”

Ana ekrandaki görsel tema dört seçenek arasında değiştirilebilir. (5-8 no'lu sayfaya bakın.)

Gösterge ve kumanda fonksiyonları

“Ⓜ Vehicle Info-Araç Bilgisi”

Bu, araç bilgisi görüntüleme öğelerinin ayarlamasına olanak tanır. (5-11 no'lu sayfaya bakın.)

İPUCU

Bu fonksiyon Theme-Tema 4'te mevcut değildir.

“⚙ Settings-Ayarlar”

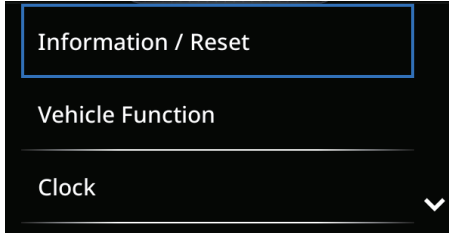

Ayarlar menüsü aşağıdakileri içerir:

“Information/Reset-Bilgi/Sıfırla”	Araç bilgilerini sıfırlayın. (5-18 no'lu sayfaya bakın.)
“Vehicle Function-Araç Fonksiyonu”	Araçın elektronik sürücü destek sistemlerini ayarlar. (5-20 no'lu sayfaya bakın.)
“Saat”	Zamanı ayarlayın/otomatik güncellemeyi ayarlayın. (5-22 no'lu sayfaya bakın.)

“Ekran”	Ekran parlaklığını ve arka plan ayarlarını değiştirir. (5-23 no'lu sayfaya bakın.)
“Birim”	Ekran birimlerini değiştirir. (5-23 no'lu sayfaya bakın.)
“Grip Warmer Settings-Elcik Isıtma Ayarı” (mevcut ise)	Elcik ısıtıcı ön ayarlarını özelleştirir. (5-24 no'lu sayfaya bakın.)
“Shift Indicator-Vites Göstergesi”	Vites göstergesi ayarlarını değiştirir. (5-24 no'lu sayfaya bakın.)
“Connectivity Settings-Bağlantı Ayarları”	Akıllı telefon bağlantı ayarları. (5-29 no'lu sayfaya bakın.)

“⚙ Settings-Ayarlar” → “Information-Bilgi/Reset-Sıfırlama”

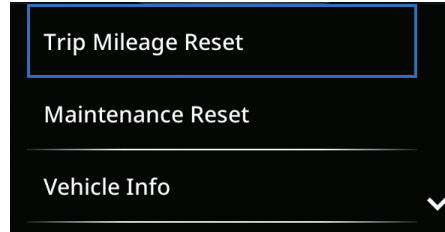

Bu menü, mesafe sayaçlarının, bakım mesafe sayaçlarının, araç bilgi öğelerinin görüntülenmesine ve sıfırlanmasına ve diğer ayarların fabrika vars-

ayılanlarına toplu olarak sıfırlanmasına olanak tanır.

“Trip Mileage Reset-Mesafe Sayacı Sıfırlama”

TRIP 1	25.0 km
TRIP 2	2368.4 km
TRIP F	5.7 km

Bu menü, araç bilgi ekranındaki kilometre sayacının sıfırlanmasına olanak tanır. Bir öğeyi vurgulamak için kumanda kolunu kullanın. Öğeyi sıfırlamak için “✓” tuşuna kısa basın. “OK” öğesini seçerek onaylayın.

İPUCU

“TRIP F” yalnızca yakıt azaldığında seçilebilir. Aksi takdirde öğe gri renktedir.

Gösterge ve kumanda fonksiyonları

“Maintenance Reset–Bakım Sıfırlama”

OIL	1522 km
FREE-1	24666 km
FREE-2	308 km

5

Bu menü, motor yağı değişimleri arasındaki mesafeyi “OIL” ve seçtiğiniz diğer iki bakım kalemi olan “FREE-1” ve “FREE-2” arasında kaydetmenize olanak tanır. Öğelerden birinin bakımı tamamlandıktan sonra, öğeyi vurgulamak için kumanda kolunu kullanın. Öğeyi sıfırlamak için “✓” tuşuna kısa basın. “OK” öğesini seçerek onaylayın.

“Vehicle Info–Araç Bilgisi”

AVG SPEED	56 km/h
AVG FUEL	39.3 L/100km
TRIP TIME	45:31

Bu menü, araç bilgi ekranı öğelerinin sıfırlanmasına izin verir. Bir öğeyi vurgulamak için kumanda kolunu kullanın. Öğeyi sıfırlamak için “✓” tuşuna kısa basın. “OK” öğesini seçerek onaylayın

“Tümünü Sıfırla”



Çok fonksiyonlu göstergelyi varsayılan ayarlarına toplu olarak sıfırlamak için

bu menüyü kullanın.

Bunlara YRC ayarları, ekran ayarları, elcik ısıtıcı ön ayarları, çekiş kontrolü, üniteler, Bluetooth bağlantı ayarları ve araç bilgisi ekran öğeleri dahildir. “OK” öğesini seçerek onaylayın.

İPUCU

- Sıfırlamanın ardından ekran yeniden başlar ve yeniden başlama birkaç dakika sürebilir.
- “All Reset–Tümünü Sıfırla” işlemi gerçekleştirilirse, tekrar eşleştirmek için ilgili eşleştirme kaydının akıllı telefonda silinmesi gerekir.
- Motosikleti satmadan önce, akıllı telefonda sağlanan tüm kişisel verilerinin (örn. Arama geçmişi ve iletişim bilgileri) silindiğinden emin olmak için çok fonksiyonlu göstergelyi sıfırlayın.
- Çok fonksiyonlu gösterge sıfırlandıktan sonra, Bluetooth eşleştirme kayıtları ve My Ride uygulaması eşleştirme kayıtları akıllı telefonunuzdan silinmelidir. Bu yapılmazsa, akıllı telefon cihazıyla CCU tekrar eşleşemez.

Gösterge ve kumanda fonksiyonları

- Çok fonksiyonlu gösterge, araç hareket halindeyken sıfırlanamaz.

⚙️ **Settings-Ayarlar** → **"Vehicle Function-Araç Fonksiyonu"** → **"YRC Settings-YRC Ayarları"** → **"YRC Modes-YRC Modları"**

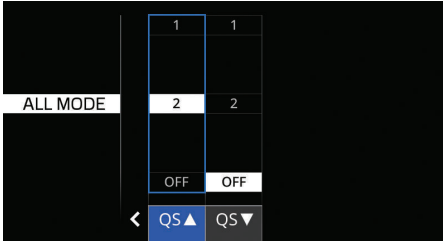
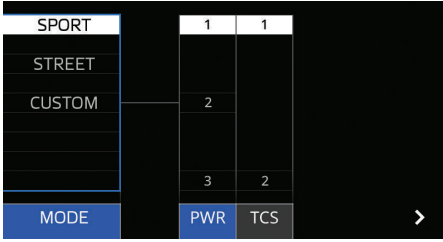

Bu menü şunları yapmanıza olanak tanır:

- Üç YRC modu ön ayarını görün-

tüleyebilirsiniz: "SPORT", "STREET" ve "CUSTOM".

- "CUSTOM" YRC modu ön ayarı için "PWR" ve "TCS" ayar seviyelerini özelleştirebilirsiniz.
- Tüm YRC modu ön ayarları için "QS ▲", "QS ▼" ayar seviyelerini özelleştirin.

Ayarlamak istediğiniz YRC modu ön ayarını seçmek için kumanda kolunu (joystick) yukarı-aşağı hareket ettirin. Ayarlamak istediğiniz YRC ögesini seçmek için kumanda kolunu (joystick) soldan sağa doğru hareket ettirebilirsiniz. Kumanda kolu (joystick) ile yukarı-aşağı hareket ettirerek seçilen YRC ögesini ayarlayabilirsiniz.

Vurgulanan YRC ögesinin görsel sunumuna geçmek için "✓" tuşuna kısa basın. Görsel gösterimden çıkmak için ana ekran tuşuna "↩️" kısa basın. Kaydedip bir önceki menüye dönmek için ana ekran tuşuna "↩️" kısa basın.

İPUCU

- "SPORT" modu 35 kW değerine kadar güç üreten araçlarda mevcut değildir.
- "CUSTOM" için adlandırma ve ayar seviyeleri de My Ride uygulaması

üzerinden değiştirilebilir. (5-22 no'lu sayfaya bakın.)

- "QS" ayarlarındaki değişiklikler tüm YRC modu ön ayarlarını etkiler.

"PWR" (Güç aktarma modu)

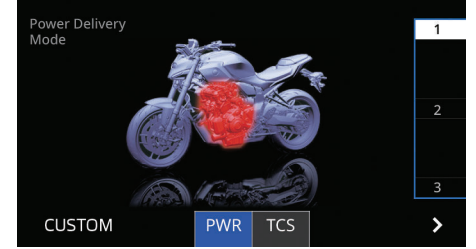

PWR 1, 2 ve 3 konumlarına ayarlanabilir. (3-1 no'lu sayfaya bakın.)

Seviye 1 - Sportif motor tepkisi. Seviye 2 - Orta düzeyde motor tepkisi. Seviye 3 - Yağmurlu günler veya daha az motor gücünün istendiği zamanlar.

İPUCU

35kw değerine kadar olan araçlar iki "PWR" seviyesiyle sınırlıdır:

Seviye 1: Orta düzeyde motor tepkisi. Seviye 2: Yağmurlu günler veya daha az motor gücünün istendiği zamanlar.

Gösterge ve kumanda fonksiyonları

"TCS" (Çekiş kontrol sistemi)

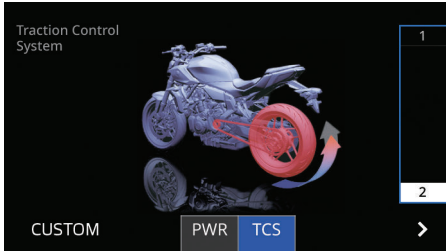

Bu modelde değişken çekiş kontrol sistemi kullanılmıştır. Her bir ayar seviyesinde, araç yana ne kadar yatarsa o kadar çekiş kontrolü (sistem müdahalesi) uygulanır. Mevcut 2 adet ayar seviyesi vardır. Seviye 1 en az sistem müdahalesini uygularken, seviye 2 arka tekerlek kaymasını azaltmak için en fazla çekiş kontrolünü uygular. (3-1 no'lu sayfaya bakın.)

Seviye 1 - Daha sportif sürüşlere uygundur.

Seviye 2 - Islak veya kaygan zeminlerde sürüşe uygundur.

İPUCU

Çekiş kontrol sistemi yalnızca "Settings-Ayarlar" → "Vehicle Function-Araç Fonksiyonu" → "Stability Control

ON/OFF-Stabilite Kontrolü AÇIK/KAPALI" üzerinden tamamen kapatılabilir. (5-22 no'lu sayfaya bakın.)

"QS Δ / QS ∇" (hızlı vites değiştirici)

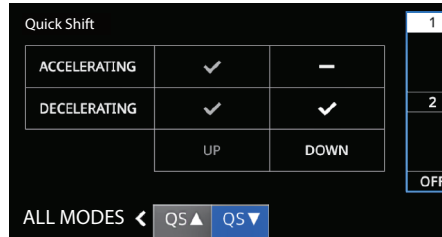
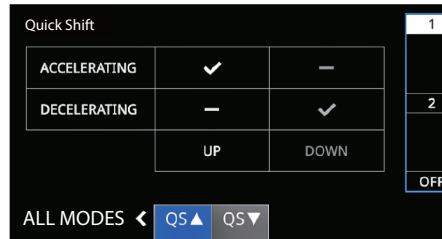

Hızlı vites değiştirme, QS Δ (vites yükseltme) ve QS ∇ (vites düşürme) olarak ayrılmıştır. QS Δ ve QS ∇ bağlantılı değildir ve bağımsız olarak açılıp kapatılabilir. (3-2 no'lu sayfaya bakın.)

Ayar 1: Sadece hızlanırken hızlı vites yükseltme yapılabilir. Sadece yavaşlama sırasında hızlı vites küçültme yapılabilir.

Ayar 2: Hızlanma veya yavaşlama sırasında hızlı vites yükseltme yapılabilir. Yavaşlama veya hızlanma sırasında hızlı vites küçültme yapılabilir.

"OFF-KAPALI" seçeneği, ilgili vites büyütme veya vites küçültme işlevini kapatır ve bu yönde vites değiştirirken debriyaj kolu kullanılmalıdır.

İPUCU

- Ayar 1, hızlı vites değiştirme için daha sınırlı koşullara sahiptir ve pist sürüşü sırasında vites pedalına yanlışlıkla dokunulması durumunda istenmeyen vites değişikliklerini önlemek için tercih edilebilir.
- Ayar 2, normal sürüşe daha uygun olacak şekilde daha geniş bir koşul yelpazesinde hızlı vites değiştirmeye olanak tanır.
- "QS Δ" / "QS ∇" AÇIK/KAPALI durumu hızlı vites göstergesi ile yansıtılır. (5-13 no'lu sayfaya bakın.)

Gösterge ve Kumanda Fonksiyonları

"⚙️ **Settings–Ayarlar**" → "**Vehicle Function–Araç İşlevi**" → "**YRC Settings–YRC Ayarları**" → "**Import / Export to App–Uygulamaya İçe/ Dışa Aktar**"

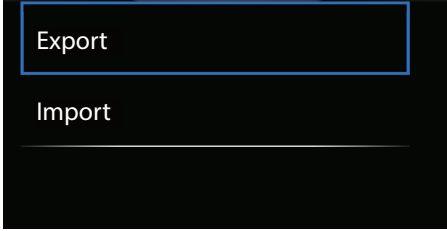

Bu menü, My Ride uygulamasını kullanarak özel YRC modu ayarlarını içe/ dışa aktarmanıza olanak tanır.

"⚙️ **Settings–Ayarlar**" → "**Vehicle Function–Araç Fonksiyonu**" → "**Stability Control ON/OFF–Stabilite Kontrolü AÇIK/KAPALI**"

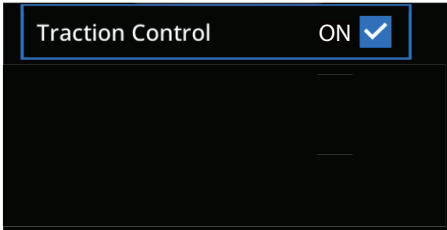

Bu menü, çekiş kontrol sistemlerini (TCS) etkinleştirmenizi/devre dışı bırakmanızı sağlar. (3-1 no'lu sayfaya bakın.)

Bir sistem kapatıldığında ilgili gösterge yanacaktır. (5-13 no'lu sayfaya bakın.)

Çekiş kontrol sistemi gösterge lambası "TCS" yanarak "TCS OFF" durumunu gösterir.

İPUCU

Araç gücü açıldığında "TCS" otomatik olarak devreye girer.

"⚙️ **Settings–Ayarlar**" → "**Clock–Saat**"

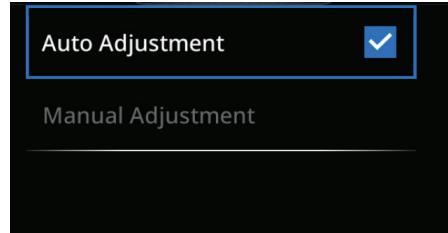

Saat, akıllı telefonla senkronize olarak otomatik olarak ayarlanacak şekilde ayarlanabilir. "Otomatik Ayarlama" ON-AÇIK, onay işaretiyle gösterilir ve

MyRide uygulamasıyla bağlantı gerektirir. (4-2 no'lu sayfaya bakın.) "Manual Adjustment–Manuel Ayar", saatin manuel olarak kalibre edilmesini sağlar.

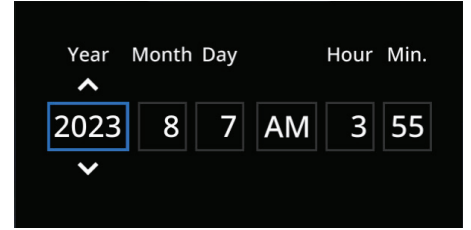

Saati manuel olarak ayarlamak için, bir öğeyi vurgulamak için kumanda kolunu sola-sağa, vurgulanan öğeyi ayarlamak için yukarı-aşağı hareket ettirin. Saat ayarını tamamlamak için "✓" tuşuna kısa basın ve ardından onaylamak için "OK" ibaresini seçin.

Gösterge ve kumanda fonksiyonları

"⚙️ Settings-Ayarlar" → "Display-Ekran" → "Brightness-Parlaklık"

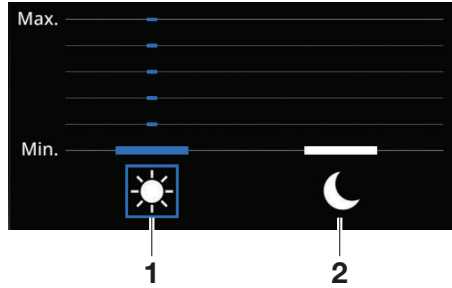

1. Gündüz ön ayarı
2. Gece ön ayarı

Çok fonksiyonlu gösterge, ortam ışık koşullarına göre ekran parlaklığını gündüz/gece ön ayarları arasında ayarlamak için bir sensörle donatılmıştır. Önceden ayarlanmış parlaklık seviyeleri burada özelleştirilebilir.

Kumanda kolunu sol-sağ yönde kullanarak bir ön ayar seçip ardından kumanda kolunu yukarı-aşağı yönde kullanarak parlaklık seviyesini 1-6 arasında ayarlayın. Ayarı onaylamak ve önceki menüye dönmek için "✓" tuşuna kısa basın.

İPUCU _____
Parlaklık ön ayarlarını yalnızca o ön ayara uygun ortam ışığı koşullarında ayarlayın.

"⚙️ Settings-Ayarlar" → "Display-Ekran" → "Background-Arka Plan"

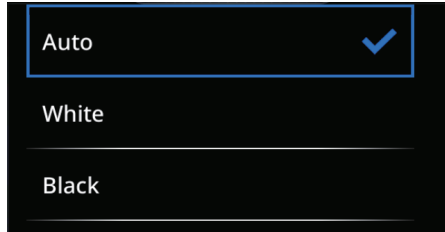

Çok fonksiyonlu gösterge, ortam ışık koşullarına göre ekran parlaklığını gündüz/gece ön ayarları arasında ayarlamak için bir sensörle donatılmıştır.

Ekranı o ön ayarda tutmak için "Beyaz" (gündüz) veya "Siyah" (gece) seçeneğini seçin. Ortam ışık seviyelerine bağlı olarak otomatik geçişi etkinleştirmek için "Otomatik" seçeneğini seçin.

"⚙️ Settings-Ayarlar" → "Unit-Birim"

Distance	km
Fuel	L/100km
Temperature	°C

Görüntülenen birimler aşağıdaki gibi özelleştirilebilir:

- "Distance-Mesafe": "km" veya "mil"
- "Fuel-Yakıt": "km/L", "L/100km" veya "MPG"
- "Temperature-Sıcaklık": "°C" veya "°F"

Mesafe birimi olarak "mil" seçildiğinde, yakıt tüketim birimi otomatik olarak "MPG" olarak değiştirilir. Bu anda, "Fuel-Yakıt" gri renktedir ve seçilemez.

Gösterge ve kumanda fonksiyonları

"**Settings–Ayarlar**" → "**Grip Warmer Settings–Elcik Isıtıcı Ayarları**" (mevcut ise)

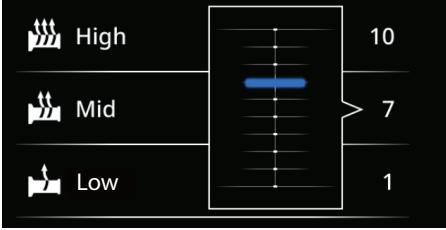

Elcik ısıtıcısının üç ön ayarı burada değiştirilebilir. Ön ayarı seçmek için "✓" tuşuna kısa basın ve ardından kumanda kolunu (joystick) yukarı aşağı hareket ettirerek ısı seviyesini 1-10 arasında ayarlayın. Ayarı onaylamak ve önceki menüye dönmek için "✓" tuşuna kısa basın.

"**Settings–Ayarlar**" → "**Shift Indicator–Vites Göstergesi**"

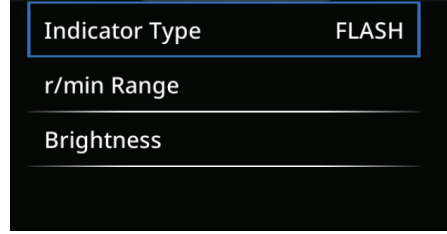

Bu modül, vites gösterge lambası için ayarları içerir.

"Indicator Type–Gösterge Türü"

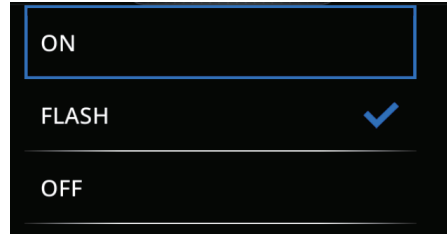

Göstergenin son dev/dak değerinde yanması için "AÇIK" seçeneğini seçin. Göstergenin ilk dev/dak değerinde yanıp sönmeye başlaması için "FLASH" seçeneğini seçin. Son dev/dak değerine ulaşıldığında gösterge lambası daha yüksek

frekansta yanıp sönmeye başlayacaktır. Göstergeyi kapatmak için "OFF–KAPALI" seçeneğini seçin. Vurgulanan seçeneği seçmek ve önceki menüye dönmek için "✓" tuşuna kısa basın.

İPUCU

Bu mmenüde seçilen her ayarın bir gösterimi olarak vites değiştirme gösterge lambası yanacak ve yanıp sönecektir.

"r/min Range–dev/dak Aralığı"

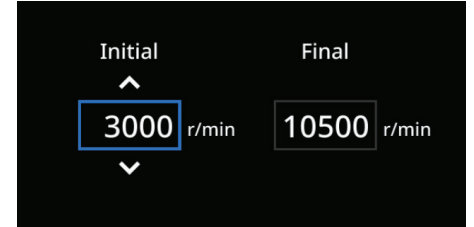

Vites değiştirme gösterge lambasının yanacağı dev/dk'yı seçin. Çalışma aralığı 3000–10500 dev/dak'dır. 250 dev/dak kademelerle ayarlanabilir. Ayarı onaylamak ve önceki menüye dönmek için "✓" tuşuna kısa basın.

Gösterge ve kumanda fonksiyonları

İPUCU

- "İnitial-İlk" dev/dak, "Final-Son" dev/dak değerinden daha yüksek olamaz.
- Vites değiştirme gösterge lambası boşta veya 6. vitesteyken yanmaz.

"Parlaklık"

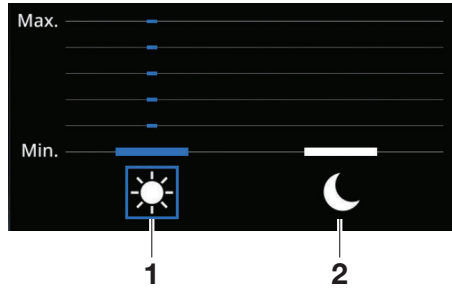

1. Gündüz ön ayarı
2. Gece ön ayarı

Kumanda kolu (joystick) ile yukarı-aşağı hareket ettirerek vites değiştirme gösterge lambasının gündüz/gece parlaklık seviyesini 1-6 arasında seçin. Ayarı onaylamak ve önceki menüye dönmek için "✓" tuşuna kısa basın.

İPUCU

Parlaklık ön ayarlarını yalnızca o ön ayara uygun ortam ışığı koşullarında ayarlayın.

“App Applications-Uygulamalar” → “Navigation-Navigasyon”

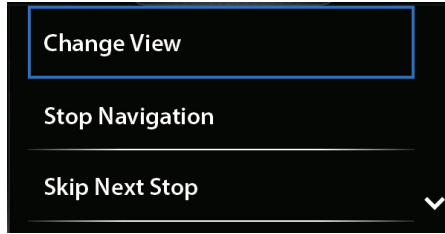

Bu menü navigasyon sistemi için aşağıdaki komutları içerir:

- "Change view-Görünümü değiştir"
- "Stop navigation-Navigasyonu durdur"
- "Skip next stop-Sonraki ara hedefi atla"
- "Go home-Eve git"
- "Go to Work-İşe Git"
- "Favorites-Favoriler"
- "Nearby Gas Stations-Yakındaki Yakıt İstasyonları"

İPUCU

- Yukarıda listelenen komutlar dışında, akıllı telefonunuzdaki Garmin StreetCross uygulamasını kullanarak navigasyon sistemini çalıştırın.
- Rota rehberliği etkin olmadığı sürece "Change View-Görünümü Değiştir", "Stop Navigation-Navigasyonu Durdur" ve "Skip Next Stop-Sonraki Durağı Atla" seçenekleri kullanılamaz.

Navigasyon sistemi hakkında daha fazla bilgi için bkz. sayfa 5-15.



Bir hedef seçmek için komut kullanıldığında, navigasyon ekranı açılacak ve yeni/güncellenmiş rota gösterilecektir.

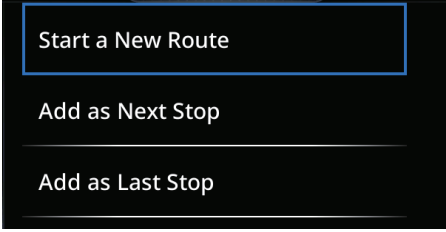

Bir hedef seçmek için bir komut kullanıldığında rota yönlendirme zaten etkinse, aşağıdaki seçenekler mevcut olacaktır:

“Start a New Route–Yeni Bir Rota Başlat”: Önceki rotayı iptal eder ve rotayı yeni hedefe ayarlar.

“Add as Next Stop–Sonraki Durak Olarak Ekle”: Geçerli rotadaki bir sonraki ara hedef olarak yeni hedef ekler.

“Add as Last Stop–Son Durak Olarak Ekle”: Geçerli rotada son hedef olarak yeni hedef ekler.



Bir rota geçiş ücreti gerektiriyorsa, geçiş ücreti olmayan başka bir rota aramanız istenebilir. Geçiş ücreti olmayan bir rota bulmak için “Yes–Evet” ögesini seçin. Geçerli rotayı kabul etmek için “No–Hayır” ögesini seçin.

İPUCU

10 saniye sonra rota (ücretli) otomatik olarak seçilecektir.

“Change view–Görünümü değiştir”

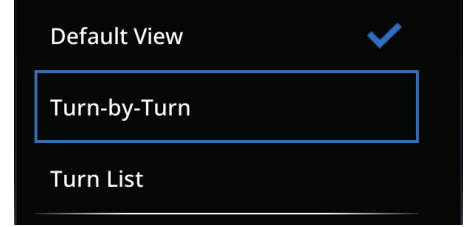

Bu menü navigasyon sisteminin görüntüleme modunu (Default View–Varsayılan Görünüm/Turn List–Dönüş Listesi/Turn-by-Turn–Adım-Adım) değiştirir. Seçim yapıldıktan sonra navigasyon ekranı seçilen görüntüleme modunda açılacaktır.

“Stop navigation–Navigasyonu durdur” Geçerli rota kılavuzunu iptal eder ve navigasyon ana ekranını açar.

“Skip next stop–Sonraki ara hedefi atla” Planladığınız rotadaki bir sonraki hedefi atlar ve navigasyon ana ekranını açar.

Gösterge ve kumanda fonksiyonları

"Go home–Eve git"

Ev konumu için rota kılavuzunu ayarlar (ev konumu, Garmin StreetCross uygulamasında zaten ayarlanmış olmalıdır).

"Go to Work–İşe Git"

İş yeri için rota kılavuzunu ayarlar (iş yeri, Garmin StreetCross uygulamasında zaten ayarlanmış olmalıdır).

"Favorites-Favoriler"

Parking 24h Hamam atsu city 1234-5678...	↑ 1.4 km
31 soft cream	↘ 4.2 km
Subway Iwata city #1123456789	← 5.7 km

Kaydedilmiş konumların bir listesini ve mevcut konuma olan mesafelerini gösterir (Garmin StreetCross'ta kaydedilmiş konumlar bulunmalıdır).

İPUCU

Rota rehberi devam ediyorsa, kaydedilen konumların yönünü gösteren oklar görünür. Geçerli hareket yönü yukarı okla gösterilir.

"Nearby Gas Stations–Yakındaki Yakıt İstasyonları"

ENEOS	↑ 1.4 km
Shell	↘ 4.2 km
KYGNUS	← 5.7 km

Yakındaki benzin istasyonlarının bir listesini ve mevcut konuma olan mesafelerini gösterir.

İPUCU

Rota rehberi devam ediyorsa, benzin istasyonlarına yönü gösteren oklar görünür. Geçerli hareket yönü yukarı okla gösterilir.

"^[App] Applications–Uygulamalar" → "Music–Müzik"

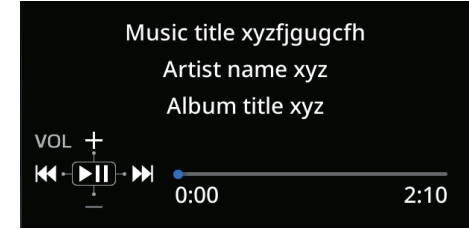

Bu, akıllı telefonunuzun müzik çalar uygulamasıyla arayüz oluşturan bir müzik çalar açar.

Sesi ayarlamak için kumanda kolunu yukarı-aşağı yönde kullanın.

Sonraki/önceki parçaya geçmek için kumanda kolunu (joystick) sola-sağa hareket ettirin.

Parçayı oynatmak/duraklatmak için "✓" tuşuna kısa basın.

İPUCU

- Parçanın tüm bilgileri, akıllı telefonunuzdaki müzik çalar uygulamasından içe aktarılır.
- Akıllı telefon ve müzik çalar uygulamasına bağlı olarak müzik çalar otomatik olarak çalmaya başlayabilir, parça bilgileri görüntülenmeyebilir

Gösterge ve kumanda fonksiyonları

veya sonraki/önceki parça ve ses ayarı çalışmayabilir.

“App Applications–Uygulamalar” →
“Phone–Telefon”

 Mike Smith	11:38
 05368159999	10:24
 12134569876	9:03
 jodie Foster	8:45

Bu, bağlı akıllı telefondan yapılan son telefon görüşmelerinin (CCU'ya bağlanıldığından beri) listesidir. Bu listede görüntülediğinde cevapsız çağrı göstergesi “☎” kaybolacaktır.

☎: Gelen cevapsız arama (kırmızı ok)

☎: Gelen çağrı (yeşil ok)

İPUCU

- Aynı kişiye yapılan aramaların sayısı, kişinin yanındaki parantez içindeki numara ile belirtilir.
- Azami tutulan öge sayısı 30'dur; sınıra ulaşıldığında, eski ögeler silinecektir.

“App Applications-Uygulamalar” →
“Weather-Hava Durumu”

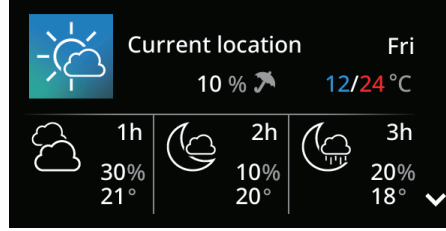



Bu menü, geçerli konumunuzdaki hava durumu bilgilerini görüntüler. Hava durumu bilgilerinin zaman dilimini (saatlik/günlük) değiştirmek için kumanda kolunu (joystick) yukarı-aşağı hareket ettirin.

İPUCU

Bu menüdeki hava durumu bilgileri navigasyon ana ekranındaki bilgilerden farklı olabilir.

“App Applications-Uygulamalar” →
“Notifications-Bildirimler”

 Mike Smith	12:16
Helo Martin, How are you.	
 John Bob	9:16
Re:The documents are appr...	
 Mike Smith	8:45
The documents are approv...	

Bağlı akıllı telefondan (CCU'ya bağlandığından beri) gelen bildirimlerin listesidir. Bildirim mesajını okumak için bir öge seçin. Araç elektriği kesilene kadar bildirim göstergesi “☎” sönmeyecektir.

Mike Smith	12:16
Helo Martin, How are you.	

Gösterge ve kumanda fonksiyonları

5

İPUCU

- Bazı akıllı telefonlar ve/veya uygulamalar için bildirimler çalışmayabilir.
- Depolanan maksimum öğe sayısı 30'dur. Sınıra ulaşıldığında, eski öğeler silinecektir.
- Mesaj çok uzunsa tamamı görüntülenmez.
- Araç hareket halindeyken mesajlar açılmaz ve okunamaz.
- Bildirim zaman etiketleri, akıllı telefonunuzda görüntülenenden biraz farklı olabilir.

“ Applications–Uygulamalar” → “Information Transfer–Bilgi Transferi”

Bu menü, My Ride uygulamasını kullanarak görüntüleri ekrana aktarmanızı ve görüntülemenizi sağlar.

“ Applications–Uygulamalar” → “Connectivity Settings–Bağlantı Ayarları” → “Connection–Bağlantı” → “Bluetooth”.

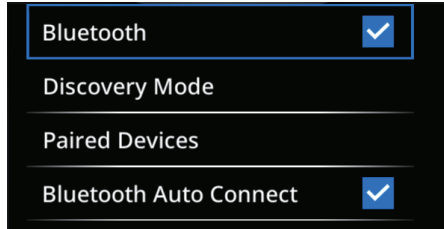

“Bluetooth”



CCU'nun Bluetooth özelliğini AÇIK/KAPALI duruma getirir. Onay işareti ON–AÇIK olduğunu gösterir.

“Discovery mode–Keşif modu”

Bir akıllı telefon eşleştirilirken CCU'yu Bluetooth keşif moduna alır. Bluetooth eşleştirme hakkında daha fazla bilgi için 4-3 no'lu sayfaya bakın.

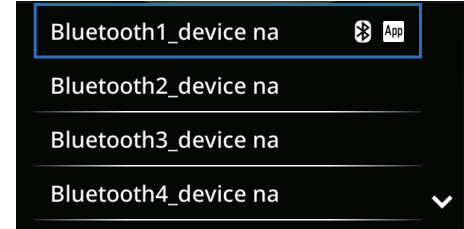
“Paired Devices–Eşleştirilmiş Cihazlar”



Eşlenen akıllı telefonlar burada listelenir. Bir cihaz adının yanındaki My Ride uygulaması sembolü “”, uygulamanın şu anda CCU'ya bağlı olduğunu gösterir. Bir cihaz adının yanındaki Bluetooth sembolü “”, Garmin StreetCross'un o anda CCU'ya bağlı olduğunu gösterir.

İPUCU

Maksimum 8 eşleştirilmiş cihaz bulunabilir.

Daha fazla seçenek için bir cihaz adı seçin:

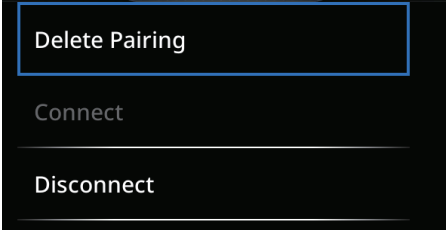

“Delete pairing–Eşleştirmeyi sil”: Seçilen eşleştirilmiş cihazı CCU belleğinden siler. “Connect–Bağla”: Seçilen eşleştirilmiş cihaza bağlanın.

“Disconnect–Bağlantıyı kes”: Seçilen eşleştirilmiş cihazla bağlantıyı keser.

İPUCU

“Bluetooth Auto Connect–Bluetooth otomatik bağlan” özelliği açıkça, CCU bağlantısı kesildikten hemen sonra akıllı telefona yeniden bağlanabilir.

“Bluetooth auto connect–Bluetooth otomatik bağlan”

Bluetooth otomatik bağlantısını AÇIK/KAPALI konuma getirir. Onay işareti ON–AÇIK olduğunu gösterir. Otomatik bağlantı ON–AÇIK olduğunda, CCU otomatik olarak en son bağlanan cihaza bağlanacaktır. Mevcut değilse, CCU eşleştirilmiş cihaz listesindeki başka bir cihaza bağlanmayı deneyecektir.

İPUCU

“Bluetooth Auto Connect–Bluetooth otomatik bağlan” OFF–KAPALI ise, daha önce eşleştirilmiş cihazlar “Paired Devices–Eşleştirilmiş cihazlar” listesi aracılığıyla manuel olarak bağlanabilir.

“ Applications–Uygulamalar” → “Connectivity Settings–Bağlantı Ayarları” → “System Information–Sistem Bilgileri”

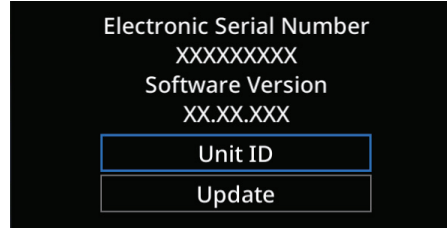

Bu menü, geçerli sistem yazılımı sürümünü görüntüler.

“Unit ID–Ünite Kimliği”



Bu menü, CCU ünitesi kimlik numarasını içeren bir QR kodu içerir. Önceki menüye dönmek için “✓” tuşuna kısa basın.

İPUCU

CCU ünitesi kimliği yalnızca bayi servis işlemleri için gereklidir.

Gösterge ve kumanda fonksiyonları

“**App Applications–Uygulamalar**” → “**Connectivity Settings–Bağlantı Ayarları**” → “**Legal Information–Yasal Bilgiler**”

3rd Party Licenses

5

Üçüncü taraf lisans sözleşmeleri burada görüntülenir.

“**Phone–Telefon**” (çağrı etkinse)

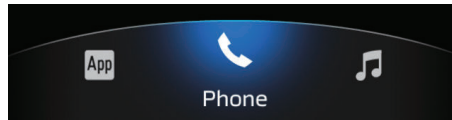

Bu menüyü seçtiğinizde aktif çağrı ekranı açılır. Kişi adı ve arama süresi görüntülenir.

Sesi ayarlamak için kumanda kolunu (joystick) yukarı-aşağı yönde kullanın. Aramayı sonlandırmak için “✓” tuşuna kısa basın.

İPUCU

Araç üzerinden çağrı ses seviyesi kontrolü ve/veya çağrı sonlandırma özelliği tüm akıllı telefon tiplerinde mevcut değildir. Bu fonksiyon kullanılamıyorsa ses ayarı ve çağrı sonlandırma grafikleri gri renkte olacaktır. Böyle bir durumda, arama doğrudan akıllı telefonunuzdan kontrol edilebilir.

“**Music–Müzik**”



Bu öge menüde görüntülenirken, ses seviyesini ayarlamak için kumanda kolunu (joystick) yukarı-aşağı hareket ettirin.

Ek ses kontrollerini açmak için “✓” tuşuna kısa basın.



Bu, akıllı telefonunuzun müzik çalar uygulamasıyla arayüz oluşturan bir müzik çalar açar.

Sesi ayarlamak için kumanda kolunu yukarı-aşağı yönde kullanın.

Sonraki/önceki parçaya geçmek için kumanda kolunu (joystick) sola-sağa hareket ettirin.

Parçayı oynatmak/duraklatmak için “✓” tuşuna kısa basın.

İPUCU

- Parçanın tüm bilgileri, akıllı telefonunuzdaki müzik çalar uygulamasından içe aktarılır.
- Akıllı telefon ve müzik çalar uygulamasına bağlı olarak ses çalar otomatik olarak çalmaya başlayabilir veya sonraki/önceki parça ve ses ayarı çalışmayabilir.
- Theme-Tema 4: Bu fonksiyona menü sistemi üzerinden erişilemez ve araç bilgi ekranında yer alır. İşlevi aynıdır.

Gösterge ve kumanda fonksiyonları

"✦ Turn-by-Turn–Adım-Adım / Turn-by-Turn OFF–Adım-Adım KAPALI"



Bu, ana ekranın alt kısmında adım-adım rota kılavuzunu etkinleştirir/devre dışı bırakır.



Bu menü seçeneği yalnızca ana ekrandan kullanılabilir.

"📍 Navigation–Navigasyon"



Bu, navigasyon ekranını açar. Bu menü seçeneği yalnızca ana ekrandan kullanılabilir.

"📊 Meter Display–Sayaç Göstergesi"



Bu ana ekranı açar. Bu menü seçeneği yalnızca navigasyon ekranından kullanılabilir.

"🔥 Grip Warmer–Elcik Isıtıcısı" (mevcut ise)



Bu öge seçilmiş haldeyken, elcik ısıtıcısı KAPALI ve "⚙️ Settings–Ayarlar" → "Grip Warmer–Elcik Isıtıcısı" içinde özelleştirilebilen 3 ön ayar arasında geçiş yapmak için kumanda kolu (joystick) ile yukarı-aşağı hareket ettirin. (5-24 no'lu sayfaya bakın.) Bu öge vurgulandığında, "✓" tuşuna uzun basarak "⚙️ Settings–Ayarlar" → "Grip Warmer Settings–Elcik Isıtıcı Ayarları" ögesine kısayoldan erişebilirsiniz; burada elcik ısıtıcısı ön ayarları daha da özelleştirilebilir.

İPUCU

Theme-Tema 4: Bu fonksiyona menü sistemi üzerinden erişilemez ve araç bilgi ekranında yer alır. İşlevi aynıdır.

Gösterge ve kumanda fonksiyonları

Debriyaj kolu

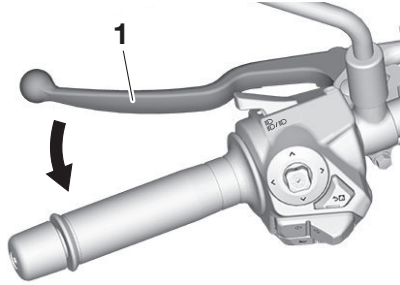

1. Debriyaj kolu

Aktarma organlarını motordan ayırmak için (örneğin vites değiştirirken), debriyaj kolunu gidona doğru çekin. Kavramanın birleşmesi ve arka tekerleğe güç aktarılması için debriyaj kolunu serbest bırakın.

İPUCU

Pürüzsüz vites değişimi için kol hızla çekilip yavaşça serbest bırakılmalıdır. (7-3 no'lu sayfaya bakın.)

Vites pedalı

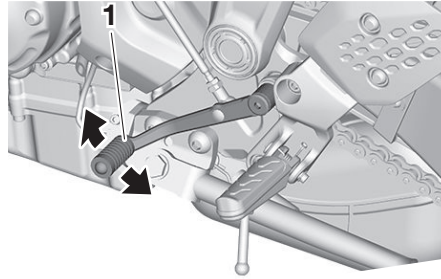

1. Vites pedalı

Vites değiştirme pedalı, motorun sol tarafındadır. Vitesi yükseltmek için, vites pedalını yukarı hareket ettirin. Vitesi küçültmek için, vites pedalını aşağı hareket ettirin. (7-3 no'lu sayfaya bakın.)

Fren kolu

Fren kolu, gidonun sağında yer alır. Ön freni kullanmak için bu kolu gidona doğru çekin.

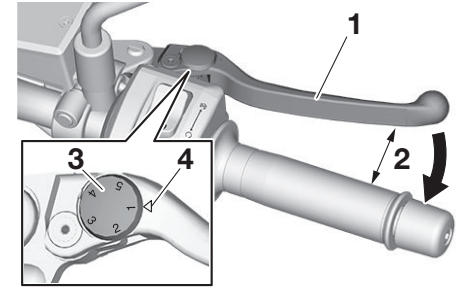

1. Fren kolu
2. Mesafe
3. Fren kolu konumu ayar halkası
4. Eşleşme işareti

Fren kolunda konum ayarlama düğmesi mevcuttur. Fren kolu ile gaz kolu arasındaki mesafeyi ayarlamak için, fren kolunu gaz kolundan uzağa çekin ve ayar düğmesini çevirin. Ayar düğmesindeki değer ile fren kolu üzerindeki işaretin hizalandığından emin olun.

Fren pedalı

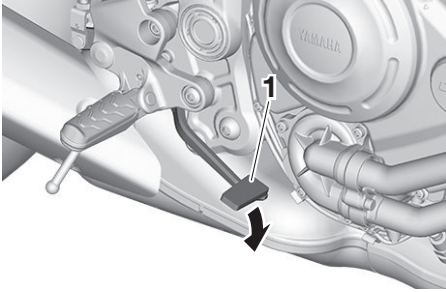

1. Fren pedalı

Fren pedalı, motosikletin sağ tarafındadır. Arka freni uygulamak için fren pedalına basın.

ABS

Yamaha ABS (kilitlenme önleyici fren sistemi), çift elektronik kontrol sisteminden oluşur ve ön ve arka frenlerde birbirinden bağımsız olarak çalışır. ABS donanımlı fren sistemi de klasik fren sistemi gibi kullanılır. ABS devreye girdiğinde, fren kolunda veya fren pedalında titreme hissedilir. Bu durumda, freni uygulamaya devam edin ve ABS'nin çalışmasına izin verin. Frenleme etkisini azaltacağından, freni pompalamayın.

! UYARI

Bu sebeple, ABS fren sistemine sahip olsanız dahi, sürüş hızına bağlı olarak öndeki araçla aranızda uygun bir mesafe bırakın.

- **ABS'nin performansı uzun frenleme mesafelerinde çok daha iyidir.**
- **Engeli veya micirle kaplı yollarda frenleme mesafesi ABS'li sistemlerde, ABS'siz sistemlerden daha uzun olabilir.**

ABS bir ECU tarafından izlenir ve bir arıza durumunda klasik fren sistemleri gibi çalışmasını sağlar.

İPUCU

- **ABS, motosikletin ilk çalıştırılmasını takiben kalkışa geçtiğinden, 5 km/h (3 mi/h) hıza ulaşana kadar bir kendi kendine kontrol işlemi gerçekleştirir. Bu test sırasında, hidrolik kontrol ünitesinden bir "tıklama" sesi duyulabilir ve fren kolu veya fren pedalı hafifçe uygulandığında, kolda ve pedalda bir titreşim hissedilebilir, fakat bu bir arıza olduğunu göstermez.**
- **Sürücünün, ABS çalıştığında fren kolu veya fren pedalındaki titreşimi tecrübe edebileceği bir test modu vardır. Ancak özel ekipman gerektiği için Yamaha yetkili servisine başvurun.**

DİKKAT

Tekerlek sensörüne veya tekerlek sensörü rotoruna zarar vermemeye özen gösterin, aksi takdirde, ABS doğru çalışmaz.

Gösterge ve kumanda fonksiyonları

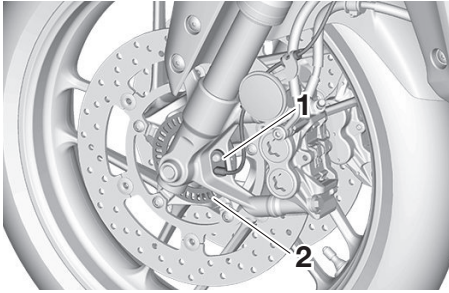

1. Ön tekerlek sensörü
2. Ön tekerlek sensörü rotoru

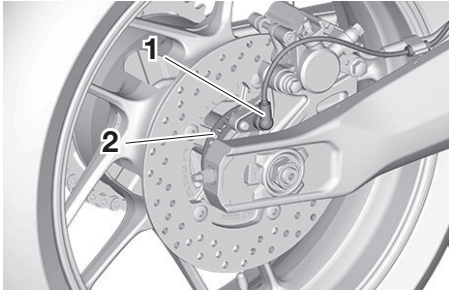

1. Arka tekerlek sensörü
2. Arka tekerlek sensörü rotoru

Yakıt deposu kapağı

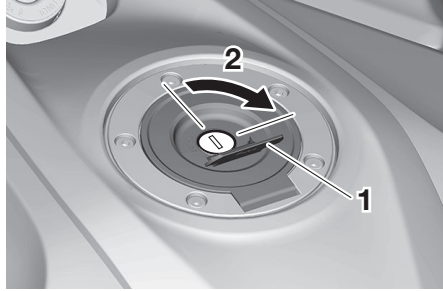

1. Yakıt deposu kilit kapağı
2. Kiliti açma.

Yakıt deposu kapağının açılması

Yakıt deposu kapağının kilit korumasını açın, anahtarı takın ve ardından saat yönünde 1/4 tur çevirin. Kilit açılacaktır, yakıt deposu kapağı çıkarılabilir.

Yakıt deposu kapağının kapatılması

Anahtar hala takılıyken, yakıt deposu kapağına bastırın. Anahtarı saat yönünün tersine doğru 1/4 tur çevirin ve kilit yuvasından çıkarın, sonra da kilit kapağını kapatın.

İPUCU

Anahtar kilide takılı olmadıkça yakıt deposu kapağı yerleştiremez. Ayrıca, yakıt deposu kapağı tam olarak yerine oturmadıkça ve kilitlenmedikçe anahtar çıkarılamaz.

⚠ UYARI

Yakıt aldıktan sonra yakıt deposu kapağının yerine oturtulmuş ve kilitlemiş olduğundan emin olun. Yakıt sızması, yangın tehlikesine yol açar.

Yakıt

Yakıt deposunda yeterli miktarda benzin bulunduğundan emin olun.

⚠ UYARI

Benzin ve benzin buharı, son derece yanıcıdır. Depoyu doldururken yangın ve patlamalardan sakınmak ve yaralanma riskini azaltmak için aşağıdaki talimatları izleyin.

1. Depoyu doldurmadan önce, motoru durdurun ve aracın üzerinde kimsenin oturmadığından emin olun. Yakıt doldururken asla sigara içmeyin, çıplak alev veya su ısıtıcısı ve elbise kurutucuları gibi diğer ısı kaynaklarının yakıtla temas etmesini önleyin.
2. Yakıt deposunu aşırı doldurmayın. Yakıt doldururken, pompa tabancasını yakıt doldurma deliğine yerleştirin. Yakıt seviyesi doldurma borusunun dibine eriştiğinde, yakıt doldurmayı durdurun. Yakıt ısındığında genleştiğinden, motor sıcaklığı veya güneş yakıtın depodan çıkmasına yol açabilir.

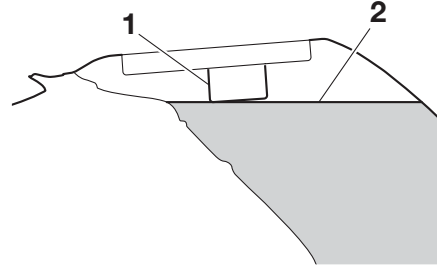

1. Yakıt deposu doldurma borusu
2. Maksimum yakıt seviyesi

3. Dökülen yakıt varsa, hemen silin. **DİKKAT: Yakıt boyalı yüzeye ve plastiğe zarar vereceğinden, taşan yakıtı derhal kuru ve temiz bir bezle silin.**
4. Yakıt deposunun kapağını güvenli bir biçimde kapattığınızdan emin olun.

⚠ UYARI

Benzin zehirlidir ve yaralanmalara veya ölüme sebebiyet verebilir. Benzini dikkatle taşıyın ve kullanın. Benzini asla ağızla çekmeyin. Benzin yutarsanız, buharını solursanız ya da gözlerinize kaçarsa hemen doktora başvurun. Benzinin cildinizle temas etmesi durumunda, su ve sabunla yıkayın. Benzin üstünüze dökülürse, elbiselerinizi değiştirin.

Sahip olduğunuz Yamaha motosiklet 90 veya daha yüksek oktanlı kurşunsuz benzinle çalışmak üzere tasarlanmıştır. Vuruntu olması ya da motorun tekleme durumunda farklı bir marka veya daha yüksek oktanlı benzin kullanın.

Tavsiye edilen yakıt:

Kurşunsuz benzin (E10 kabul edilebilir)

Oktan numarası (RON):

90

Yakıt deposu kapasitesi:

14 L (3,7 US gal, 3,1 Imp.gal)

Yedek yakıt deposu kapasitesi:

2,0 L (0,54 US gal, 0,45 Imp.gal)

Gösterge ve kumanda fonksiyonları



DİKKAT

Sadece kurşunsuz benzin kullanın. Kurşunlu benzin kullanımı, supaplar, segmanlar ve egzoz sistemi gibi parçalarda ciddi hasarlara neden olabilir.

5

İPUCU

- Bu işaret, bu araç için AB mevzuatı (EN228) tarafından tavsiye edilen yakıtı belirtir.
- Benzin pompasının ucunda aynı yakıt işaretinin bulunduğundan emin olun.

Alkollü benzin

İki tip alkollü biyoyakıt vardır: etanol ve metanol içeren alkollü benzin. Etanol içeren alkollü benzin, etanol miktarı %10'u (E10) aşmadığı sürece kullanılabilir. Metanol içeren alkollü benzinin kullanımı Yamaha tarafından önerilmez, çünkü yakıt sistemine zarar verebilir veya araç performansında sorunlara sebep olabilir.

Yakıt deposu taşma hortumu

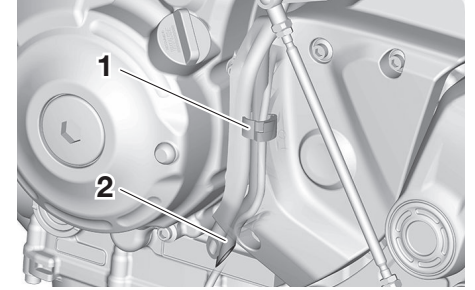

1. Kelepçe
2. Yakıt deposu taşma hortumu

Taşma hortumu fazla yakıtı araçtan güvenli bir şekilde uzaklaştırır.

Aracı kullanmadan önce:

- Yakıt deposu taşma hortumu bağlantısını kontrol edin.
- Yakıt deposu havalandırma hortumunda çatlak veya hasar olup olmadığını kontrol edin ve gerekiyorsa değiştirin.
- Yakıt deposu havalandırma hortumunun tıkanmamış olduğundan emin olun ve gerekiyorsa temizleyin.
- Yakıt deposu taşma hortumunun gösterildiği gibi konumlandırıldığından emin olun.

İPUCU

Kanister hakkında bilgi için 8-9 no'lu sayfaya bakın.

Katalitik konvertör

Egzoz sistemi, zararlı egzoz emisyonlarını azaltmak için katalitik konvertör(ler) içerir.

⚠ UYARI

Egzoz sistemi, motor durdurulduktan hemen sonra çok sıcak olacaktır. Yangın ve yanık tehlikesini önlemek için:

- Aracı kuru ot ve çabucak yanabilen diğer maddeler gibi olası yangın tehlikelerinin yakınına park etmeyin.
- Egzoz sistemi sıcaksa, aracı yayaların veya çocukların dokunamayacağı yerlere park edin.
- Herhangi bir bakım işlemi öncesinde egzoz sisteminin soğduğundan emin olun.
- Motorun birkaç dakikadan daha fazla bir süre rölantide olmasına izin vermeyin. Uzun süreli rölanti, ısı birikmesine yol açabilir.

Seleler

Yolcu selesi

Yolcu selesinin çıkarılması

1. Anahtarı sele kilidine takın ve saat yönünün tersine doğru çevirin.

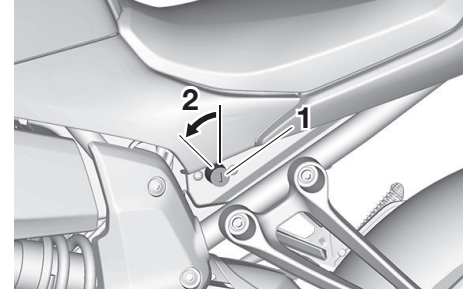

1. Sele kilidi
2. Kilidi açma.

2. Anahtarı bu konumda tutarken, yolcu selesinin arka tarafını yukarı kaldırın ve geriye çekin.

Yolcu selesinin takılması

1. Yolcu selesinin ön tarafındaki çıkıntıları çizimde gösterildiği gibi sele tutucusuna yerleştirin ve se-

Gösterge ve kumanda fonksiyonları

lenin arka tarafına bastırarak yerine sabitleyin.

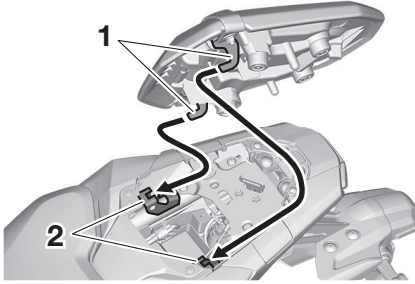

1. Çıkıntı
2. Sele tutucusu

2. Anahtarı çıkarın.

Sürücü selesi

Sürücü selesinin çıkarılması

1. Yolcu selesini çıkarın ve selesinin alt kısmında yer alan altıgen anahtarı çıkarın.

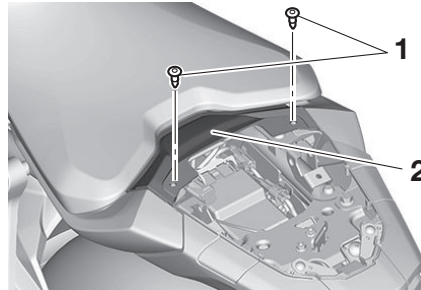

1. Klips
2. Kapak

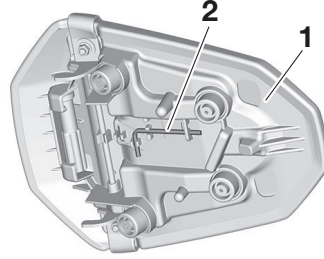

1. Yolcu selesi
2. Altıgen anahtar

2. Klipsi sökün ve kapağı çıkarın.

İPUCU

Klipsleri çıkarmak için, ortadaki pimi içeri itin ve klipsi dışarı çekin.

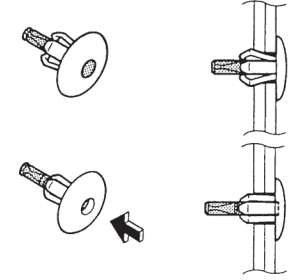

3. Altıgen anahtarla civataları sökün.

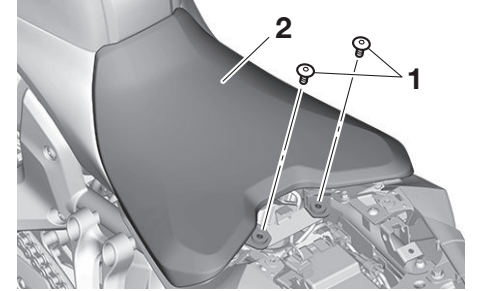

1. Civata
2. Sürücü selesi

4. Çıkarmak için seleyi arkaya doğru iterek yukarı kaldırın.

Sürücü selesinin takılması

1. Selenin oluğunu gösterildiği gibi şasi üzerindeki çıkıntıya yerleştirin ve seleyi orijinal konumuna oturtun.

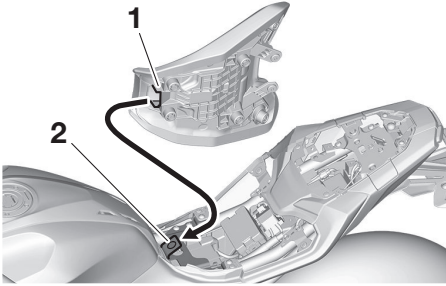

1. Yuva
2. Çıkıntı

2. Altıgen anahtarla civataları takın.
3. Kapağı takın ve klipslerle sabitleyin.

İPUCU

Klipsi takmak için, orta pimi dışarı itin, klipsi panele yerleştirin, ardından orta pimi klips ile aynı yüzeye gelecek şekilde itin.

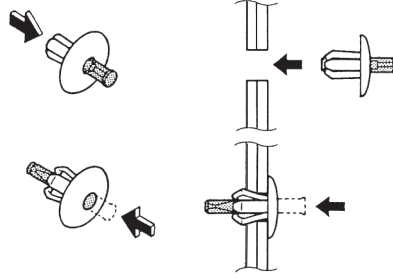

4. Altıgen anahtar, yolcu selesinin üzerindeki yerine geri koyun.
5. Yolcu selesini takın.

İPUCU

Sürüş öncesinde selesinin yerlerine sıkıca sabitlendiğinden emin olun.

Amortisör grubunun ayarlanması

Bu amortisör grubunda bir yay ön-yük ayar halkası ve yaylanma sönümlenme kuvveti ayar vidaları mevcuttur.

DİKKAT

Mekanizmada hasar oluşmasını önlemek için, maksimum veya minimum ayarların ötesine geçmeyin.

Yay ön yükü

Yay ön yükünü artırmak için ayar halkasını (a) yönünde çevirin. Yay ön yükünü azaltmak için ayar halkasını (b) yönünde çevirin. Ayar halkası üzerindeki dili amortisör üzerindeki konum göstergesiyle hizalayın.

Gösterge ve kumanda fonksiyonları

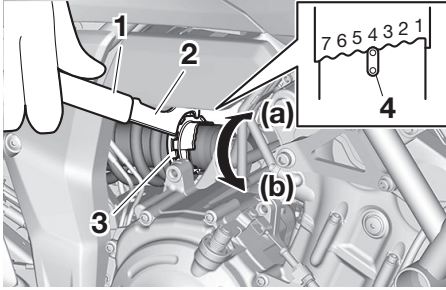

5

1. Uzatma kolu
2. Özel anahtar
3. Yay ön yük ayar halkası
4. Konum göstergesi

İPUCU

Bu ayarı yapmak için alet çantasında yer alan özel anahtarı ve uzatma çubuğunu kullanın.

Yay ön yükü ayarı:

Minimum (yumuşak):

1

Standart:

4

Maksimum (sert):

7

Yaylanma sönümlenme kuvveti

Yaylanma sönümlenme kuvvetini artırmak için ayar vidasını (a) yönünde çevirin.

Yaylanma sönümlenme kuvvetini azaltmak için ayar vidasını (b) yönünde çevirin.

Sekme sönümlenme kuvvetini ayarlamak için, ayarlayıcıyı durana kadar (a) yönünde çevirin, ardından (b) yönündeki dönüşleri sayın.

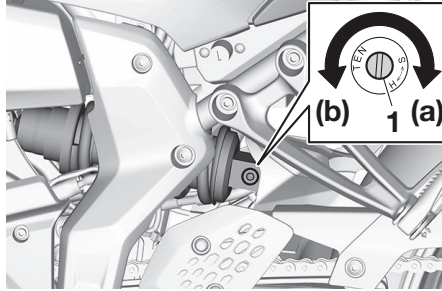

1. Sekme sönümlenme kuvveti ayar vidası

Sekme sönümlenme ayarı:

Minimum (yumuşak):

(b) yönünde 2 1/2 tur

Standart:

(b) yönünde 1/2 tur

Maksimum (sert):

(b) yönünde 0 tur

İPUCU

Sönümlenme kuvveti ayarlayıcı (b) yönünde çevirirken, belirtilenden daha fazla çevrilebilir, ancak bu noktadan sonraki ayarlama etkili değildir ve süspansiyona zarar verebilir.

UYARI

Amortisör grubu yüksek basınçlı azot gazı içermektedir. Amortisör üzerinde herhangi bir çalışma yapmadan aşağıdaki uyarıları okuyun ve anladığınızdan emin olun.

- Silindir grubunu açmaya çalışmayın.
- Amortisörü açık aleve ya da herhangi bir yüksek ısı kaynağına maruz bırakmayın. Bu, aşırı gaz basıncı nedeniyle patlamaya neden olabilir.
- Amortisör silindirlerini deforme etmeyin veya zarar vermeyin. Silindirin zarar görmesi, yetersiz sönümleme performansına sebep olabilir.
- Hasar görmüş amortisör grubunu kendiniz imha etmeye çalışmayın. Amortisör grubunu Yamaha yetkili servisine götürebilirsiniz.

DC konektörleri

Bu araç, isteğe bağlı elektrikli aksesuarların takılması için ek kablolar ve DC konektör(ler)i ile donatılmıştır.

DC konektör(ler)inin konumu ve kapasitesi ve hangi aksesuarların takılabileceği hakkında daha fazla bilgi için Yamaha bayisine danışın.

Yan ayak

Yan ayak, kadronun sol tarafındadır. Aracı dik tutarken yan ayağı ayağınızla açıp kapatabilirsiniz.

İPUCU

Yan ayak svici, ateşleme kesme devresinin bir parçasıdır ve belli koşullar altında ateşlemeyi keser. (Ateşleme devre kesici sistem ile ilgili açıklamalar için sonraki konuya bakın.)

Gösterge ve kumanda fonksiyonları

! UYARI

Motosiklet yan ayağı aşağıdayken sürülmemelidir. Yan ayak yerine tamamen toplanmamışsa bir kontrol kaybına yol açabilecek bir şekilde yere düşebilir ve sürücünün dikkatini dağıtabilir. Yamaha bu motosiklete sürücünün yan ayağı kalkıştan önce toplamasına yardımcı olacak bir kilit sistemi tasarlamıştır. Lütfen sistemi düzenli olarak kontrol edin ve herhangi bir arıza belirtisi gösterdiğinde bakım için motosikleti hemen Yamaha yetkili servisine götürün.

5

Ateşleme devresi kesme sistemi

Bu sistem, bir vites seçiliyken ve debriyaj kolu çekilmemiş ve yan ayak kaldırılmamış konumdayken çalıştırılmasını motorun engeller. Ayrıca, bir vites seçiliyken yan ayağın indirilmesi durumunda motoru durdurur. Aşağıdaki prosedür ile bu sistemi periyodik olarak kontrol edin.

İPUCU

- Bu test sıcak motorda daha güvenilir sonuçlar verir.
- Düğme kullanımı hakkında bilgi için 5-2 ve 5-3 no'lu sayfalara bakın.

Motor çalışmıyorken:

1. Yan ayağı aşağı indirin.
2. Motor durdurma düğmesini "run" konumuna getirin.
3. Kontak anahtarını açık konuma getirin.
4. Vitesi boşa alın.
5. Marş düğmesine basın.

Motor çalışıyor mu?

EVET HAYIR

Motor çalışırken:

6. Yan ayağı yukarı kaldırın.
7. Debriyaj kolunu çekin.
8. Şanzımanı herhangi bir vitese alın.
9. Yan ayağı aşağı indirin.

Motor duruyor mu?

EVET HAYIR

Motor durduktan sonra:

10. Yan ayağı yukarı kaldırın.
11. Debriyaj kolunu çekin.
12. Marş düğmesine basın.

Motor çalışıyor mu?

EVET HAYIR

Sistemde sorun yoktur. **Motosiklet kullanılabilir.**



UYARI

Bir arıza bulunursa, sürüşten önce motosikleti kontrol ettirin.

Boş vites svici doğru çalışmıyor olabilir. **Motosiklet, Yamaha yetkili servisi tarafından kontrol edilmeden kullanılmamalıdır.**

Yan ayak svici doğru çalışmıyor olabilir. **Motosiklet, Yamaha yetkili servisi tarafından kontrol edilmeden kullanılmamalıdır.**

Debriyaj svici doğru çalışmıyor olabilir. **Motosiklet, Yamaha yetkili servisi tarafından kontrol edilmeden kullanılmamalıdır.**

Güvenliğiniz için – kullanım öncesi kontroller

Kullanmadan önce her defasında aracınızın güvenli çalışma koşullarına sahip olduğundan emin olun. Bu kullanıcı kılavuzunda yer alan kontrol ve bakım prosedürlerine ve programlarına bağlı kalın.

! UYARI

Doğru kontrol veya bakım yapılmaması durumunda, kaza ve donanım hasarı riski artar. Herhangi bir sorun tespit ettiğinizde aracınızı kullanmayın. Sorun, bu kılavuzdaki ayarlama prosedürleriyle düzeltilemezse aracınızı bir Yamaha yetkili servisine kontrol ettirin.

Bu aracı kullanmadan önce, aşağıdaki noktaları kontrol edin:

ÖGE	KONTROLLER	SAYFA
6 Yakıt	<ul style="list-style-type: none">• Yakıt deposundaki yakıt miktarını kontrol edin.• Gerekiyorsa yakıt ilave edin.• Yakıt hatlarında sızıntı olup olmadığını kontrol edin.• Yakıt deposu havalandırma hortumunda tıkanma, çatlak veya hasar olup olmadığına bakın ve bağlantıları kontrol edin.	5-36, 5-37
Motor yağı	<ul style="list-style-type: none">• Motor yağı seviyesini kontrol edin.• Gerekli olduğu takdirde, belirtilen seviyeye kadar uygun yağ ekleyin.• Yağ sızıntısı olup olmadığını kontrol edin.	8-9
Soğutma suyu	<ul style="list-style-type: none">• Haznedeki soğutma sıvısı seviyesini kontrol edin.• Gerekli olduğu takdirde, belirtilen seviyeye kadar soğutma suyu eklemeniz önerilir.• Soğutma sisteminde sızıntı olup olmadığını kontrol edin.	8-10
Ön fren	<ul style="list-style-type: none">• Çalışmasını kontrol edin.• Yumuşaksa veya süngersi bir his veriyorsa hidrolik sistemdeki havayı bir Yamaha yetkili servisinde boşalttırın.• Fren balatalarının aşınıp aşınmadığını kontrol edin.• Gerekirse değiştirin.• Haznedeki yağ seviyesini kontrol edin.• Gerekli olduğu takdirde, belirtilen seviyeye kadar önerilen oranda fren yağı ekleyin.• Hidrolik sistemde sızıntı olup olmadığını kontrol edin.	8-18, 8-18

Güvenliğiniz için – kullanım öncesi kontroller

ÖGE	KONTROLLER	SAYFA
Arka fren	<ul style="list-style-type: none">• Çalışmasını kontrol edin.• Yumuşaksa veya süngersi bir his veriyorsa hidrolik sistemdeki havayı bir Yamaha yetkili servisinde boşalttırın.• Fren balatalarının aşınıp aşınmadığını kontrol edin.• Gerekirse değiştirin.• Haznedeki yağ seviyesini kontrol edin.• Gerekli olduğu takdirde, belirtilen seviyeye kadar önerilen oranda fren yağı ekleyin.• Hidrolik sistemde sızıntı olup olmadığını kontrol edin.	8-18, 8-18
Kavrama	<ul style="list-style-type: none">• Çalışmasını kontrol edin.• Gerekiyorsa teli yağlayın.• Koldaki boşluğu kontrol edin.• Gerekiyorsa ayarlayın.	8-16
Gaz kolu	<ul style="list-style-type: none">• Sorunsuzca döndüğünden ve kendiliğinden geri geldiğinden emin olun.	8-23
Kumanda telleri	<ul style="list-style-type: none">• Doğru çalıştığından emin olun.• Gerekli olduğu takdirde yağlayın.	8-22
Tahrik zinciri	<ul style="list-style-type: none">• Zincir boşluğunu kontrol edin.• Gerekiyorsa ayarlayın.• Zincirin durumunu kontrol edin.• Gerekli olduğu takdirde yağlayın.	8-20, 8-22
Jantlar ve lastikler	<ul style="list-style-type: none">• Hasar olup olmadığını kontrol edin.• Lastiğin durumunu ve diş derinliğini kontrol edin.• Lastik basıncını kontrol edin.• Gerekiyorsa düzeltin.	8-13, 8-16
Fren ve vites pedalları	<ul style="list-style-type: none">• Doğru çalıştığından emin olun.• Gerekli olduğu takdirde pedal pivot noktalarını yağlayın.	8-23
Fren ve debriyaj kolları	<ul style="list-style-type: none">• Doğru çalıştığından emin olun.• Gerekiyorsa kol pivot noktalarını yağlayın.	8-24
Yan ayak	<ul style="list-style-type: none">• Doğru çalıştığından emin olun.• Gerekiyorsa pivot noktalarını yağlayın.	8-24
Şasi sabitleme elemanları	<ul style="list-style-type: none">• Tüm somun, civata ve vidaların doğru şekilde sıkıldığından emin olun.• Gerekirse sıkın.	—
Göstergeler, lam-balar, sinyaller ve düğmeler	<ul style="list-style-type: none">• Çalışmasını kontrol edin.• Gerekiyorsa düzeltin.	—

Güvenliđiniz için – kullanım öncesi kontroller

ÖĐE	KONTROLLER	SAYFA
Yan ayak anahtarı	<ul style="list-style-type: none">Ateşleme devresi kesme sisteminin çalışmasını kontrol edin.Sistemde doğru biçimde çalışmıyorsa Yamaha yetkili servisinde aracınızı kontrol ettirin.	5-42

Çalıştırma ve önemli sürüş hususları

Tüm kumandaları öğrenmek için kullanıcı kılavuzunu dikkatle okuyun. Anlamadığınız bir kumanda veya fonksiyon varsa bir Yamaha yetkili servisine başvurun.

UYARI

Kumandalara aşına olamamanız, yaralanma veya kazaya yol açabilen kontrol kaybına neden olabilir.

Motorun alıştırılması

İlk 1600 km (1000 mil), yeni motorun performansı ve ömrü için en önemli dönemdir. Bu nedenle aşağıdaki önerileri okumalı ve göz önünde bulundurmalısınız.

Motor daha çok yeni olduğundan ilk 1600 km'de (1000 mil) aşırı zorlanmamalıdır. Bu evrede motorun parçaları sürtünme nedeniyle çapaklardan arınır ve çalışma boşlukları bir düzene girer. Bu dönemde aşırı devirden, uzun süreli tam gazla sürüşten ve motorun aşırı ısınmasına neden olacak durumlardan kaçınılmalıdır.

0–1000 km (0–600 mil)

Motosikleti 5300 d/dk üzerinde uzun süre kullanmaktan kaçının. **DİKKAT: 1.000 km (600 mil) sürüş sonrasında motor yağı değiştirilmeli ve yağ filtresi veya filtre elemanı değiştirilmelidir.**

1000–1600 km (600–1000 mil)

Motosikleti 6300 d/dk üzerinde uzun süre kullanmaktan kaçının.

1600 km (1000 mil) ve sonrası

Araç artık normal şekilde kullanılabilir.

DİKKAT

- Motoru devir göstergesi kırmızı bölgede çalıştırmayın.
- Alıştırma (rodaj) döneminde herhangi bir motor sorunuyla karşılaşırsanız, hemen Yamaha yetkili servisine başvurun.

Çalıştırma ve önemli sürüş hususları

Motorun çalıştırılması

Kontakt devresi kesme sistemi, şu durumlarda marş işlemine izin verir:

- şanzıman boş konumda veya
- şanzıman herhangi bir viteste, yan ayak yukarıda ve debriyaj kolu çekiliyken.

Motoru çalıştırmak için

1. Kontağı açın ve motor durdurma düğmesini marş konumuna getirin.
2. Gösterge ve uyarı lambalarının birkaç saniye yanıp ardından söndüğünü kontrol edin. (5-5 no'lu sayfaya bakın.)

İPUCU

- Motor arızası uyarı lambası yanmaya devam ediyorsa motoru çalıştırmayın.
- Yağ basıncı uyarı göstergesi tekrar yanmalı ve motor çalıştırılana kadar yanmaya devam etmelidir.
- Araç 5 km/h hıza ulaşıncaya kadar, ABS uyarı lambası yanmaya devam etmelidir.

DİKKAT

Bir uyarı veya gösterge lambası yuvarıda açıklandığı gibi çalışmazsa, aracı bir Yamaha yetkili servisinde kontrol ettirin.

3. Vitesi boş konuma alın.
4. Marş düğmesine basarak motoru çalıştırın.
5. Motor çalıştıktan en geç 5 saniye sonra marş düğmesini serbest bırakın. Akü voltajının normale dönmesi için, düğmeye tekrar basmadan önce en az 10 saniye bekleyin.

DİKKAT

Daha uzun bir motor ömrü için motor ısınmadan asla ani gaz vermeyin!

İPUCU

Bu motosiklette aşağıdaki parçalar kullanılmıştır:

- yana yatma açısı sensörü. Bu sensör, devrilme durumunda motoru durdurur. Bu durumda, motor arızası uyarı lambası yanar fakat bu bir arıza anlamına gelmez. Uyarı lambasını iptal etmek için kontağı kapatın ve tekrar açın. Bu şekilde yapılmaması, marş düğmesine basıldığında motorun hareket etmesine rağmen çalışmasını engelleyecektir.
- otomatik motor durdurma sistemi. Motor 20 dakika rölantide kalırsa otomatik olarak duracaktır. Motor otomatik olarak durdurulursa, tekrar çalıştırmak için sadece çalıştırma düğmesine basın.

Vites değiştirme

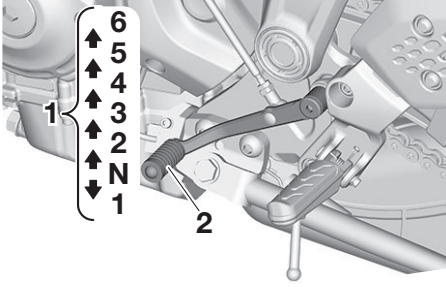

1. Vites konumları
2. Vites pedali

Şanzıman ilk kalkışta, hızlanmada, yokuş tırmanmada vs., belirli bir hızda motor gücünü kontrol etmenizi sağlar. Vites pedali konumları şekilde gösterilmiştir.

İPUCU

Vitesi boşa (N) almak için vites pedalına en alt kademeye gelene kadar üst üste basın ve sonra bir kademe yükseltin.

DİKKAT

- Vites değiştirirken vites değiştirmenin tamamlandığını hissedene kadar vites pedalına sıkıca basın.
- Motosikleti yokuş aşağı motor çalışmıyorken uzun süreli olarak sürmeyin ve uzun mesafelerde çekmeyin. Şanzıman sadece motor çalışırken olması gerektiği gibi yağlanır. Yetersiz yağlama şanzımana zarar verebilir.
- Vites değiştirirken her zaman debriyajı kullanın. Motor, şanzıman ve tahrik mekanizması zorla yapılan vites değiştirme işleminin şokuna dayanacak şekilde tasarlanmamıştır ve debriyajı kullanmadan yapılan vites değişikliğinden zarar görebilir.

Kalkış ve hızlanma

1. Debriyaj kolunu çekerek kavramayı ayırın.
2. Şanzımanı birinci vitese alın. Boş vites gösterge lambası sönmelidir.

3. Gazı kademeli olarak açarken debriyaj kolunu yavaşça serbest bırakın.
4. Motor çalıştıktan sonra, gazı kesin ve aynı anda debriyaj kolunu hızlıca çekin.
5. Şanzımanı ikinci vitese alın. (Şanzımanı boşa almadığınızdan emin olun)
6. Gazı kısmen açın ve debriyaj kolunu kademeli olarak serbest bırakın.
7. Aynı prosedürü izleyerek vites büyütebilirsiniz.

Yavaşlama için

1. Motosikleti yavaşlatmak için gazı kesin ve her ikin ön ve arka freni uygulayarak frenleyin.
2. Motosiklet yavaşlarken, bir alt vitese geçin.
3. Motor bayılmaya veya düzensiz çalışmaya başladığında debriyaj kolunu çekin ve frenleri kullanarak motosikleti yavaşlatın ve gerekiyorsa vites küçültmeye devam edin.
4. Motosiklet durduğunda şanzıman boşa alınabilir. Boş vites gösterge

Çalıştırma ve önemli sürüş hususları

lambası yanmalıdır. Sonrasında debriyaj kolu bırakılabilir.

⚠ UYARI

- Frenlerin doğru kullanılmaması kontrol kaybına ve kaymaya neden olabilir. Daima her iki freni de birlikte ve kademesiz bir şekilde uygulayın.
- Vites küçültmeden önce motosiklet hızının ve motor devrinin yeterince düştüğünden emin olun. Araç hızı ve motor devri çok yüksekken vites düşürmek arka tekerleğin kaymasına ve motorun aşırı yüksek devirde çalışmasına neden olabilir. Bu, kontrol kaybına, bir kazaya ve yaralanmaya neden olabilir. Aynı zamanda motorun veya aktarma organlarının hasar görmesine yol açabilir.

Yakıt tüketimini azaltmak için tavsiyeler

Yakıt tüketimi büyük ölçüde sizin sürüş tarzınıza bağlıdır. Aşağıdaki tavsiyeler yakıt tüketiminizi azaltmaya yardım edebilir:

- Vitesi yumuşak bir şekilde yükseltin ve hızlanma esnasında yüksek motor devrinden kaçınin.
- Vites düşürürken motorun devrini artırmayın ve motor viteste değilken yüksek motor devrinden sakınin.
- Trafik sıkışıklığı, trafik lambaları veya tren yolu geçişleri gibi uzun süreli duraklamalarda motoru rölantide bırakmaktansa durdurun.

Park etme

Park ederken motoru durdurun ve anahtarı kontakta çıkarın.

⚠ UYARI

- Motor ve egzoz sistemi sıcak olacağından motosikleti yayaaların ve çocukların dokunma ve yanma ihtimallerinin az olduğu yerlere park edin.
- Yokuşa veya yumuşak zeminlere park etmeyin, aksi takdirde araç yakıt sızıntısı ve yangın riskini artıracak şekilde devrilebilir.
- Kolayca tutuşabilen kuru ot veya diğer maddelerin yakınına park etmeyin.

Periyodik bakım, doğru ayarlar ve düzenli yağlama sayesinde aracınız için en yüksek verim ve güvenliği sağlayabilirsiniz. Güvenlik, araç sahibi/sürücü için bir zorunluluktur. Aracın bakımı, ayarları ve yağlama konularındaki en önemli noktalar, takip eden sayfalarda açıklanmıştır.

Burada belirtilen genel bakım aralıkları sadece normal sürüş koşulları için geçerlidir. Ancak hava koşulları, arazi, coğrafi konum ve kişisel kullanım farkı periyodik bakım aralıklarından daha erken bakım gerektirebilir.

UYARI

Aracın bakımının doğru yapılması veya bakım işlemlerinin yanlış yapılması bakım esnasında veya aracınızı kullanırken yaralanma ve ölüm riskinizi artırır. Araç bakımına aşına değilseniz, bakım için Yamaha yetkili servisine başvurun.

UYARI

Bakım işlemi yapacağınızda, aksi belirtilmedikçe motoru çalıştırmayın.

- Çalışmakta olan motorun, kıyafet veya vücut parçalarını kapabileceği hareketli parçaları ve elektrik çarpmalarına ya da yangına neden olabilecek elektrikli parçaları vardır.
- Bakım esnasında motoru çalıştırmak gözlere yönelik yaralanmalara, yanmalara, yangına veya büyük ihtimalle ölüme neden olabilecek karbon monoksit zehirlenmesine yol açabilir. Karbon monoksit hakkında daha fazla bilgi için 1-2 no'lu sayfaya bakın.

UYARI

Kullanım esnasında fren diskleri, kampanalar ve balatalar aşırı sıcak olabilir. Yanıklara sebep olmaması için dokunmadan önce fren sistemi parçalarının soğumasını bekleyin.

Emisyon kontrol sistemi sadece daha temiz bir egzoz gazı çıkışı sağlamaz, aynı zamanda motorun doğru çalışması ve maksimum performans elde edilmesi için de önemlidir. Aşağıdaki periyodik bakım tablolarında, emisyon kontrol sistemi ile ilgili bakımlar ayrı olarak gruplanmıştır. Bu bakımlar, özel alet, bilgi ve veri gerektirir. Emisyon kontrol sisteminin bakımı, değiştirilmesi ve onarımı genel servisler veya deneyimli bireyler tarafından yapılabilir. Yamaha servisleri bu bakımlar konusunda eğitilmiştir ve gerekli donanıma da sahiptir.

Periyodik bakım ve ayarlar

Avadanlık

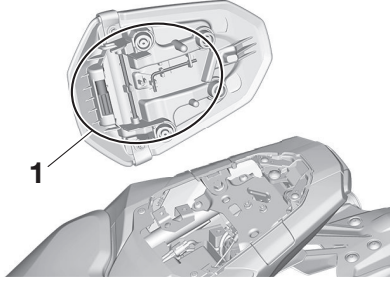

1. Avadanlık

Alet takımı gösterilen konumda yer alır. Ayrıca, motosikletin satın alınması esnasında ayrıca bir avadanlık teslim edilmiştir.

Bu kılavuzdaki bilgiler ve alet takımındaki aletler, koruyucu bakımların ve küçük onarımların gerçekleştirilmesinde size yardımcı olmak amacıyla hazırlanmıştır. Ancak bazı bakım işlemlerinin doğru şekilde gerçekleştirilebilmesi için bir tork anahtarı ve diğer aletler gereklidir.

İPUCU

Bakım için yeterli beceri ve aletlere sahip olmadığınız takdirde, bakım işlemlerini Yamaha yetkili servisine yaptırmanızı öneriyoruz.

Periyodik bakım tabloları

İPUCU

- Yıldız ile işaretli parçaların bakımı özel alet, bilgi ve beceri gerektirdiğinden bir Yamaha yetkili servisi tarafından gerçekleştirilmelidir.
- 50.000 km sonrasında, 10.000 km'de yapılan bakım itibarıyla bakım işlemlerini tekrarlayın.
- **Mesafe bazında bakım yapılmadıysa, yıllık bakım her yıl yapılmalıdır.**

Emisyon kontrol sistemine yönelik periyodik bakım tablosu

NO.	ÖĞE	YAPILACAK KONTROL VEYA BAKIM İŞLEMİ	ODOMETRE DEĞERİ					YILLIK KONTROL	
			1000 km	10000 km	20000 km	30000 km	40000 km		
1	*	Yakıt hattı		✓	✓	✓	✓	✓	
2	*	Bujiler	• Durumunu kontrol edin. • Boşluğu ayarlayın ve temizleyin.		✓		✓		
			• Değiştirin.			✓		✓	
3	*	Supap boşluğu	• Kontrol edin ve ayarlayın.	HER 40000 km'de bir					
4	*	Yakıt püskürtme	• Motor rölantri devrini kontrol edin.	✓	✓	✓	✓	✓	✓
			• Kontrol edin ve senkronizasyonunu ayarlayın.		✓	✓	✓	✓	✓
5	*	Egzoz sistemi	• Sızıntı olup olmadığını kontrol edin. • Gerekirse sıkın. • Gerekliyorsa contaları değiştirin.	✓	✓	✓	✓	✓	
6	*	Buharlaştırılmalı emisyon kontrol sistemi	• Kontrol sisteminde hasar olup olmadığını kontrol edin. • Gerekirse değiştirin.			✓		✓	

Periyodik bakım ve ayarlar

NO.	ÖĞE	YAPILACAK KONTROL VEYA BAKIM İŞLEMİ	ODOMETRE DEĞERİ					YILLIK KONTROL	
			1000 km	10000 km	20000 km	30000 km	40000 km		
1	*	Teşhis sistemi kontrolü	• Yamaha teşhis cihazı ile dinamik inceleme yapın. • Hata kodlarını kontrol edin.	✓	✓	✓	✓	✓	✓
2	*	Hava filtresi elemanı	• Değiştirin.	HER 40000 km'de bir					
3		Hava filtresi muhafazası kontrol hortumu	• Temizleyin.	✓	✓	✓	✓	✓	
4		Kavrama	• Çalışmasını kontrol edin. • Ayarlayın.	✓	✓	✓	✓	✓	
5	*	Ön fren	• Çalışmasını, hidrolik seviyesini ve hidrolik sızıntısı olup olmadığını kontrol edin. • Gerekirse fren balalarını değiştirin.	✓	✓	✓	✓	✓	✓
6	*	Arka fren	• Çalışmasını, hidrolik seviyesini ve hidrolik sızıntısı olup olmadığını kontrol edin. • Gerekirse fren balalarını değiştirin.	✓	✓	✓	✓	✓	✓
7	*	Fren hortumları	• Çatlak veya hasar olup olmadığını kontrol edin.		✓	✓	✓	✓	✓
			• Değiştirin.	Her 4 yılda					
8	*	Fren hidroliği	• Değiştirin.	Her 2 yılda					
9	*	Tekerlekler	• Salgı ve hasar olup olmadığını kontrol edin. • Gerekirse değiştirin.		✓	✓	✓	✓	
10	*	Lastikler	• Diş derinliğini ve hasar olup olmadığını kontrol edin.						
			• Gerekirse değiştirin. • Lastik basıncını kontrol edin. • Gerekliyorsa düzeltin.		✓	✓	✓	✓	✓
11	*	Tekerlek rulmanları	• Rulmanın gevşek veya hasarlı olup olmadığını kontrol edin.		✓	✓	✓	✓	

Periyodik bakım ve ayarlar

NO.	ÖĞE	YAPILACAK KONTROL VEYA BAKIM İŞLEMİ	KİLOMETRE DEĞERİ					YILLIK KONTROL	
			1000 km	10000 km	20000 km	30000 km	40000 km		
12	*	Salıncak pivotu yatakları	• Çalışmasını ve aşırı boşluk olup olmadığını kontrol edin.		✓	✓	✓	✓	
			• Lityum-sabun bazlı gresle yağlayın.	Her 50.000 km'de bir					
13		Tahrik zinciri	• Zincir boşluğunu, hizalamasını ve durumunu kontrol edin. • Ayarlayın ve zinciri özel o-ring zincir yağı ile iyice yağlayın.	Her 1000 km'de bir ve motosikleti yıkadıktan sonra veya yağmurda sürüş sonrasında					
14	*	Gidon rulmanları	• Rulmanlarda gevşeme olup olmadığını kontrol edin.	✓	✓		✓		
			• Lityum-sabun bazlı gresle yağlayın.			✓		✓	
15	*	Şasi sabitleme elemanları	• Tüm somun, civata ve vidaların doğru şekilde sıkıldığından emin olun.		✓	✓	✓	✓	✓
16		Fren kolu pivot mili	• Silikon gres ile yağlayın.		✓	✓	✓	✓	✓
17		Fren pedalı pivot mili	• Lityum-sabun bazlı gresle yağlayın.		✓	✓	✓	✓	✓
18		Debriyaj kolu pivot mili	• Lityum-sabun bazlı gresle yağlayın.		✓	✓	✓	✓	✓
19		Vites pedalı pivot mili	• Lityum-sabun bazlı gresle yağlayın.		✓	✓	✓	✓	✓
20		Yan ayak	• Çalışmasını kontrol edin. • Molibden disülfat bazlı gresle yağlayın.		✓	✓	✓	✓	✓
21	*	Yan ayak anahatarı	• Çalışmasını kontrol edin, gerekirse değiştirin.	✓	✓	✓	✓	✓	✓
22	*	Ön çatal	• Çalışmasını ve yağ sızıntısı olup olmadığını kontrol edin. • Gerekirse değiştirin.		✓	✓	✓	✓	

Periyodik bakım ve ayarlar

NO.	ÖGE	YAPILACAK KONTROL VEYA BAKIM İŞLEMİ	KİLOMETRE DEĞERİ					YILLIK KONTROL
			1000 km	10000 km	20000 km	30000 km	40000 km	
23	*	Amortisör grubu		✓	✓	✓	✓	
24	*	Arka süspansiyon aktarma kolu ve bağlantı kolu pivot noktaları		✓	✓	✓	✓	
25	*	Motor yağı	✓	✓	✓	✓	✓	✓
26	*	Motor yağı filtresi kartuşu	✓		✓		✓	
27	*	Soğutma suyu seviyesini ve araçta soğutma suyu sızıntısı olup olmadığını kontrol edin.		✓	✓	✓	✓	✓
		Değiştirin.	Her 3 yılda					
28	*	Ön ve arka fren sviçleri	✓	✓	✓	✓	✓	✓
29	*	Hareketli parçalar ve teller		✓	✓	✓	✓	✓
30	*	Gaz kolu		✓	✓	✓	✓	✓
31	*	Lambalar, sinyaller ve düğmeler	✓	✓	✓	✓	✓	✓

İPUCU

- Hava filtresi
 - Bu modeldeki hava filtresinde, zarar görmesini önlemek için basınçlı havayla temizlenmemesi gereken ve kullanılıp atılan tipte yağlı kağıt eleman mevcuttur.
 - Hava filtresi, motosikletin aşırı nemli ve tozlu ortamlarda kullanılması durumunda daha sık değiştirilmelidir.
 - Hidrolik fren servisi
 - Fren hidrolik seviyesini düzenli olarak kontrol edin ve gerekirse düzeltin.
 - Her iki yılda bir fren merkez silindirlere ve kaliperlerin iç parçaları ile fren hidroliğini değiştirin.
 - Fren hortumlarını her dört yılda bir ve çatlak veya hasarlı olması durumunda değiştirin.
-

Periyodik bakım ve ayarlar

Bujilerin kontrol edilmesi

Bujiler motorun önemli bir parçasıdır ve belli aralıklarla kontrol edilmelidir; bu işlemin bir Yamaha yetkili servisine yaptırılmasını tavsiye ediyoruz. Bujiyi periyodik olarak çıkarmalı ve kontrol etmelisiniz; aksi takdirde oluşan ısı ve biriken maddeler bujinin bozulmasına ve aşınmasına yol açabilir. Bujinin durumu motorun durumu hakkında bilgi verebilir. Buji üzerindeki merkez elektrot çevresindeki porselen izolatörün orta-açık kahverengi olup olmadığını kontrol edin (aracın normal kullanımında ideal renk budur); motora takılan tüm bujilerin rengi aynı olmalıdır. Bujilerden biri ayırt edilir şekilde farklı bir renge sahipse, motor doğru çalışmıyor olabilir. Bunun gibi sorunları kendi başınıza çözmeye çalışmayın. Aracı bir Yamaha yetkili servisine kontrol ettirin.

Bujide elektrot aşınması veya aşırı karbon birikintisi varsa bujiyi değiştirin.

Belirtilen buji:
NGK/LMAR8A-9

Bujiyi takmadan önce tırnak aralığını sentille ölçün ve gerekiyorsa aralığı belirtilen değere ayarlayın.

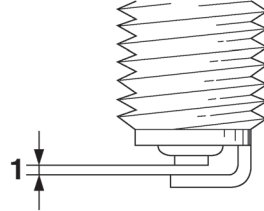

1. Buji aralığı

Buji aralığı:
0,8–0,9 mm (0,031–0,035 inç)

Contanın oturacağı yüzeyi ve dışlarındaki kirleri, ardından buji üzerindeki kalıntıları temizleyin.

Sıkma torku:
Buji:
13 N·m (1.3 kgf·m, 9,6 lb·ft)

İPUCU

Bujiyi takarken tork anahtarının mevcut olmadığı bir durumda doğrusu elle tam olarak sıktıktan sonra 1/4 veya 1/2 tur daha çevrilmesidir. Ancak en kısa zamanda bir Yamaha yetkili servisinde tork değerini kontrol ettirin.

DİKKAT

Buji kapağını çıkarmak ve takmak için herhangi bir alet kullanmayın, aksi takdirde ateşleme bobini bağlantısı zarar görebilir. Uç kısımdaki conta sıkıca yerleşmiş olduğundan buji kapağını çıkarmak zor olabilir. Buji kapağını çıkarmak için yukarı doğru çekerken ileri geri hareket ettirin; takmak için ise aynı şekilde bastırırken ileri geri hareket ettirin.

Kanister

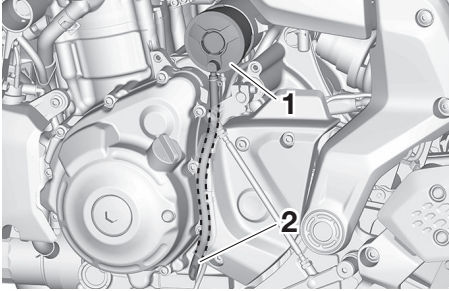

1. Kanister
2. Kanister havalandırma hortumu

Bu model, yakıt buharının atmosfere salınmasını önleyen bir kanister ile donatılmıştır. Aracı çalıştırmadan önce, aşağıdakileri kontrol edin:

- Her bir hortum bağlantısını kontrol edin.
- Hortumlarda ve kanisterde yırtık ve hasar olup olmadığını kontrol edin. Hasarlıysa değiştirin.
- Kanister havalandırmasının tıkalı olmadığını kontrol edin ve gerekirse temizleyin.

Motor yağı

Motor yağı seviyesi düzenli olarak kontrol edilmelidir. Ayrıca, yağ ve yağ filtresi elemanı periyodik bakım tablosunda belirtilen aralıklarda mutlaka değiştirilmelidir.

Tavsiye edilen motor yağı:

10-1 no'lu sayfaya bakın.

Yağ miktarı:

Yağ değiştirme:

2.30 L (2.43 US qt, 2.02 Imp.qt)

Yağ filtresi değiştirildiğinde:

2.60 L (2.75 US qt, 2.29 Imp.qt)

DİKKAT

- **Debriyaj kaymasını önlemek için (motor yağı debriyayı da yağlamaktadır) herhangi bir kimyasal eklemeyin. “CD” dizel özellikli yağları ya da belirtilenden daha yüksek kalitedeki yağları kullanmayın. Ayrıca “ENERGY CONSERVING II” veya daha yüksek numaralı etikete sahip yağ kullanmayın.**
- **Kartere yabancı madde girmemesine dikkat edin.**

Motor yağı seviyesinin kontrol edilmesi

1. Aracın düz bir zemin üzerinde dik durmasını sağlayın. Hafif bir eğim seviyeyi doğru okuyamamanıza neden olabilir.
2. Motoru çalıştırın, birkaç dakika ısınmasını bekleyin ve ardından motoru durdurun.
3. Doğru sonuç için birkaç dakika yağın çökmesini bekleyin, ve sonra karterin sol-alt tarafında bulunan motor yağı seviye kontrol gözünden yağ seviyesini kontrol edin.

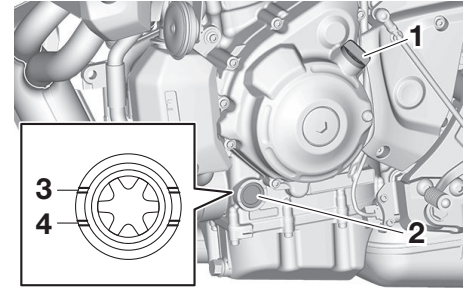

1. Motor yağı doldurma kapağı
2. Motor yağı seviye kontrol gözü
3. Maksimum seviye işareti
4. Minimum seviye işareti

Periyodik bakım ve ayarlar

İPUCU

Motor yağı maksimum ve minimum seviyeleri arasında olmalıdır.

4. Yağ seviyesi minimum seviyenin altındaysa doğru seviyeye ulaşana kadar tavsiye edilen tipte yağ ekleyin.

İPUCU

O-ringi kontrol edin ve gerekli olduğu takdirde değiştirin.

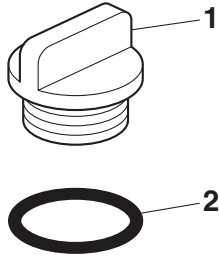

1. Motor yağı doldurma kapağı
2. O-ring

Motor yağını ve filtresini değiştirmek için

Motor yağını ve filtresini değiştirmek için Yetkili Yamaha Servisine başvurun.

Neden Yamalube

YAMALUBE yağ, mühendislerin tutkusundan ve motor yağının önemli bir motor bileşeni olduğu inancından doğan orijinal bir YAMAHA parçasıdır. Makine mühendisliği, kimya, elektronik ve pist testi alanlarından seçilen uzmanlardan oluşan ekipler, motoru içinde kullanılacak olan motor yağı ile birlikte geliştirir. Yamalube yağları, baz yağın özelliklerinden en iyi şekilde yararlanır ve içerdiği katkıların ideal dengesiyle son ürünün performans standartlarımız karşılanır. Böylece Yamalube mineral, yarı sentetik ve sentetik yağları, kendilerine özgü özelliklere ve değerlere sahiptir. Yamaha'nın 1960'lardan beri edindiği araştırma ve geliştirme deneyimi, Yamalube ürünlerini Yamaha motorunuz için en iyi seçenek yapar.

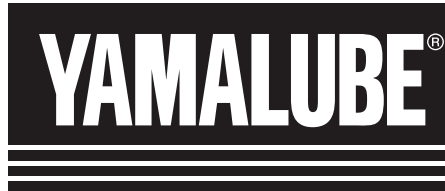

Soğutma suyu

Soğutma suyu seviyesi düzenli olarak kontrol edilmelidir. Ayrıca, soğutma suyu periyodik bakım tablosunda belirtilen aralıklarda değiştirilmelidir.

Önerilen soğutma suyu:

YAMALUBE soğutma suyu

Soğutma suyu miktarı:

Soğutma suyu haznesi (maks. seviye işareti):

0.15 L (0.16 US qt, 0.13 Imp.qt)

Radyatör (tüm tesisat dahil):

1.57 L (1.66 US qt, 1.38 Imp.qt)

İPUCU

Orijinal Yamaha soğutma suyu mevcut değilse, alüminyum motorlar için korozyon inhibitörleri içeren bir etilen glikol antifriz kullanın ve damıtılmış su ile 1:1 oranında karıştırın.

Soğutma suyu seviyesinin kontrol edilmesi

Soğutma suyu seviyesi motor sıcaklığıyla değiştiği için, seviyeyi motor soğukken kontrol edin.

1. Aracı düz bir zemine park edin.

2. Araç dik konumdayken, haznedeki soğutma suyu seviyesine bakın.

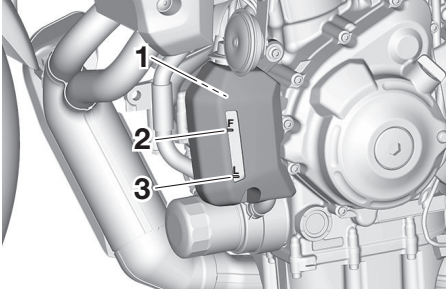

1. Soğutma suyu haznesi
2. Maksimum seviye işareti
3. Minimum seviye işareti

3. Soğutma suyu minimum seviye işaretinin altında ya da tam hizasındaysa, soğutma suyu haznesinin kapağını çıkarın. **UYARI! Yalnızca soğutma suyu haznesi kapağını çıkarın. Motor sıcakken radyatör kapağını açmaya çalışmayın.**

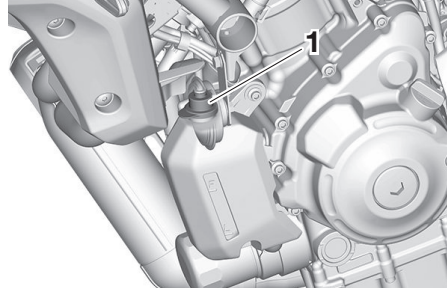

1. Soğutma suyu haznesi kapağı

4. Maksimum seviye işaretine kadar soğutma suyu ekleyin. **DİKKAT: Soğutma suyu temin edilemiyorsa saf su veya yumuşak çeşme suyu ekleyin. Zarar verici etkisi olması nedeniyle sert su veya tuzlu su kullanmayın. Soğutma suyu yerine çeşme suyu kullanıldıysa en kısa sürede soğutma suyuyla değiştirin, aksi takdirde soğutma sistemi paslanmaya ve donmaya karşı korunamaz. Soğutma suyu su eklendiğinde soğutma suyunun antifriz oranı bir Yamaha Yetkili Servisi'nde kontrol ettirilmelidir, aksi takdirde soğutma suyunun etkisi azalacaktır.**

5. Soğutma suyu haznesi kapağını takın.

Soğutma suyunun değiştirilmesi

Soğutma suyu periyodik bakım ve yağlama tablosunda belirtilen aralıklarda değiştirilmelidir. Soğutma suyunu bir Yamaha Yetkili Servisi'nde değiştirin. **UYARI! Motor sıcakken radyatör kapağını açmaya çalışmayın.**

Periyodik bakım ve ayarlar

Hava filtresi elemanının deęiřtirilmesi ve kontrol hortumunun temizlenmesi

Hava filtresi elemanı periyodik bakım ve yaęlama tablosunda belirtilen aralıklarda deęiřtirilmelidir. Ařırı nemli ve tozlu ortamlarda kullanılması durumunda hava filtresi elemanı daha sık temizlenmelidir. Hava filtresi kontrol hortumuna eriřim kolaydır ve sıkça kontrol edebilir ve gerekirse temizleyebilirsiniz.

Hava filtresi kontrol hortumunun temizlenmesi

1. Hava filtresi muhafazasının altındaki hava filtresi kontrol hortumunu çıkarın.

2. Hortumu temizleyin ve yerine takın.

Motor rölanti devrinin kontrol edilmesi

Motor rölanti devrini kontrol edin ve gerekli olduęu takdirde Yamaha yetkili servisinde düzelttirin.

Motor rölanti devri:

1250–1450 d/dk

8

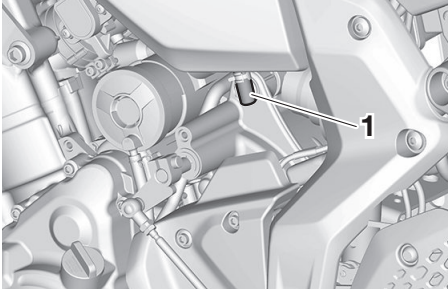

1. Hava filtresi kontrol hortumu

Supap boşluğu

Supaplar, motorun önemli birer bileşenidir ve supap boşluğu zamanla değiştiğinden, periyodik bakım tablosunda belirtilen aralıklarda kontrol edilmeleri ve ayarlanmaları gereklidir. Ayarlanmayan supaplar, yanlış hava-yakıt karışımına, motor gürültüsüne ve motor hasarlarına neden olabilir. Bunu önlemek için, düzenli aralıklarla supap boşluğunu Yamaha yetkili servisinizde kontrol ettirin.

İPUCU

Bu işlem, motor soğukken gerçekleştirilmelidir.

Lastikler

Lastikler, araç ve yol arasındaki tek temas noktasıdır. Tüm sürüş koşullarındaki güvenlik, görece küçük olan yol temas alanına bağlıdır. Bu nedenle, lastiklerin her zaman iyi durumda olması ve ilgili zamanlarda belirtilen lastiklerle değiştirilmesi önemlidir.

Lastik basıncı

Lastiklerin basıncı her sürüş öncesinde mutlaka kontrol edilmeli ve gerekiyorsa ayarlanmalıdır.

UYARI

Bu aracın doğru olmayan basınca sahip lastiklerle kullanılması kontrol kaybı sonucunda ciddi yaralanmalara veya ölüme sebebiyet verebilir.

- Lastiklerin hava basıncı lastikler soğukken (lastiklerin sıcaklığı ile ortam sıcaklığı eşit olduğunda) kontrol edilmeli ve ayarlanmalıdır.
- Lastiklerin hava basıncı, toplam yük, bagaj, sürücü ve bu modele uygun olan aksesuarların toplam ağırlığı ile motosikletin hızına uygun olarak ayarlanmalıdır.

Soğuk lastik basıncı:

1 kişi:

Ön:

250 kPa (2,50 kgf/cm², 36 psi)

Arka:

250 kPa (2,50 kgf/cm², 36 psi)

2 kişi:

Ön:

250 kPa (2,50 kgf/cm², 36 psi)

Arka:

250 kPa (2,50 kgf/cm², 36 psi)

Maksimum yük:

Araç:

167 kg (368 lb)

Aracın maksimum yükü, sürücü, yolcu, eşyalar ve tüm aksesuarların toplam ağırlığıdır.

UYARI

Aracınızı asla aşırı yüklemeyin. Aşırı yüklü bir aracın kullanılması, kazaya sebebiyet verebilir.

Periyodik bakım ve ayarlar

Lastiğin kontrol edilmesi

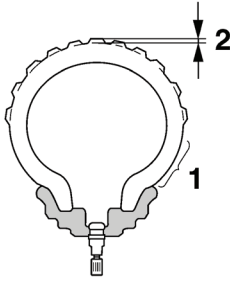

1. Lastik yan yüzü
2. Diş derinliği

Lastikler her sürüş öncesinde kontrol edilmelidir. Diş derinliği azaldığında, lastiklerin üst yüzeyinde çivi veya cam parçası olması ya da lastik yanaklarında çatlak olması durumunda lastikleri hemen bir Yamaha yetkili servisinde değiştirin.

Minimum dış derinliği (ön ve arka):
1,6 mm (0,06 inç)

İPUCU

Diş derinliği yasal sınırları, ülkeden ülkeye değişebilir. Yasal sınırlara daima uyun.

⚠ UYARI

- **Aşınmış lastikleri bir Yamaha yetkili servisinde değiştirebilirsiniz. Aşınmış lastikler, trafik kurallarına aykırı olmasının yanında kontrolü de zorlaştıracığından sürüş güvenliğini olumsuz yönde etkiler.**
- **Tekerlek ve frenlere ait tüm parçaların değiştirilmesi, bu tür işlemlerle ilgili profesyonel düzeyde bilgiye ve ekipmana sahip olan Yamaha yetkili servisine bırakılmalıdır.**
- **Lastik değişiminden hemen sonra lastiğin en uygun yol tutuş özelliklerine ulaşması için aşırı hızdan kaçınınız.**

Lastik bilgileri

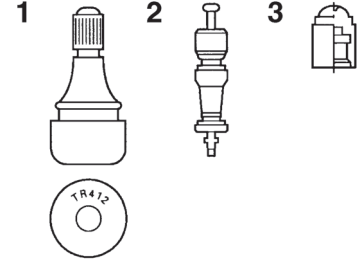

1. Lastik hava supabı
2. Lastik supabı iç mekanizması
3. Contalı hava supap kapağı

Bu modelde içsiz lastikler ve supaplar kullanılmıştır.

Kullanılmasalar ya da az kullanılsalar dahi, lastikler eskir. Diş ve yanak kısmının çatlaması ve buna bazen eşlik eden karkas deformasyonu, eskime kanıtıdır. Eski ve yaşlanmış lastikler, daha fazla kullanım için uygunluklarının belirlenmesi için bir lastik uzmanı tarafından kontrol edilmelidir.

UYARI

- Ön ve arka lastikler aynı marka ve desende olmalıdır, aksi takdirde motosikletin yol tutuş nitelikleri olumsuz etkilenebilir ve bu da bir kazaya sebebiyet verebilir.
- Hava kaçağını engellemek için supapların sıkıca takıldığından emin olun.
- Yolculuk esnasında lastiklerin inmemesi için sadece aşağıda listelenen tipte supap ve supap iç mekanizması kullanın.

Detaylı testler sonucu, bu model için sadece aşağıda belirtilen lastikler Yamaha tarafından tavsiye edilmektedir.

Ön lastik:

Boyutlar:
120/70ZR17 M/C (58W)
Üretici/model:
DUNLOP/SPORTMAX Q5AF

Arka lastik:

Boyutlar:
180/55ZR17 M/C (73W)
Üretici/model:
DUNLOP/SPORTMAX Q5A

ÖN ve ARKA:

Lastik supabı:
TR412
Supap çekirdeği:
#9100 (orijinal)

UYARI

Bu motosiklette çok yüksek hıza dayanıklı lastikler mevcuttur. Bu lastiklerden en iyi verimi alabilmek için aşağıdaki hususlara dikkat edin.

- Değiştirmeniz gerektiğinde sadece belirtilen tipte lastik kullanın. Diğer lastikler yüksek hızda zarar görerek sizi tehlikeye atabilir.
- Yeni lastikler alışana kadar belli yol yüzeylerinde yeterli yol tutma özellikleri sergileyemeyebilir. Bu sebeple yeni lastiğin takılmasını takiben yüksek hız yapmadan önce yaklaşık olarak 100 km kadar motosikleti normal kullanın.
- Lastikler yüksek hız öncesinde ısıtılmalıdır.
- Lastik basıncını daima yüke ve çalışma koşullarına göre ayarlayın.

Periyodik bakım ve ayarlar

Döküm jantlar

Maksimum performans, uzun ömür ve sürüş güvenliği için jantlara yönelik aşağıdaki hususlara dikkat edilmelidir.

- Jantlarda darbe, ezilme, boşluk veya başka bir hasar olup olmadığı her sürüş öncesinde kontrol edilmelidir. Herhangi bir hasar tespit edildiğinde jantın bir Yamaha yetkili servisinde onarılmasını sağlayın. Tekerleklerle yönelik herhangi bir onarımı kendiniz yapmanızı tavsiye etmiyoruz. Deforme olmuş veya çatlamış bir jantı mutlaka değiştirin.
- Jant veya lastik değişimi sonrasında tekerleğin balans ayarını mutlaka yapılmalıdır. Balans ayarı yapılmayan bir tekerlek, performansın düşmesine, yol hakimiyetinin bozulmasına ve lastik ömrünün kısalmasına sebep olabilir.

Debriyaj kolu boşluğunun ayarlanması

Debriyaj kolu boşluğunu gösterildiği gibi ölçün.

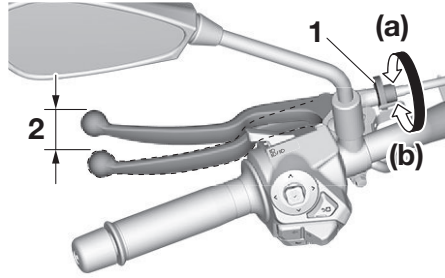

1. Debriyaj kolu boşluk ayar civatası
2. Debriyaj kolu boşluğu

Debriyaj kolu boşluğu:
5,0–10,0 mm

Debriyaj kolu boşluğunu periyodik olarak kontrol edin ve gerekiyorsa aşağıdaki yöntemle ayarlayın.

Debriyaj kolu boşluğunu artırmak için debriyaj kolundaki ayar civatasını (a) yönünde çevirin. Debriyaj kolu boşluğunu azaltmak için ayar civatasını (b) yönünde çevirin.

İPUCU

Belirtilen debriyaj kolu boşluğu yukarıda açıklanan yöntemle elde edilemiyorsa şu şekilde hareket edin.

1. Debriyaj telini gevşetmek için debriyaj kolundaki ayar civatasını (a) yönünde çevirin.
2. Karterdeki kilitletli somunu gevşetin.

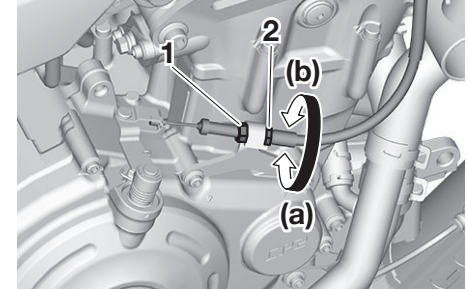

1. Kilitletli somun (karter)
2. Debriyaj kolu ayar somunu

3. Debriyaj kolu boşluğunu artırmak için ayar somununu (a) yönünde çevirin. Debriyaj kolu boşluğunu azaltmak için ayar somununu (b) yönünde çevirin.
4. Kilitletli somunu sıkın.

Fren kolu boşluğunun kontrol edilmesi

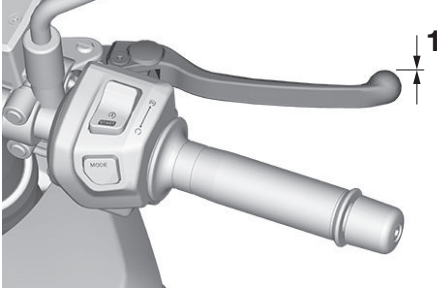

1. Fren kolu boşluğu yok

Fren kolunun uç kısmında hiç boşluk olmamalıdır. Boşluk varsa fren sistemini Yamaha yetkili servisinde kontrol ettirin.

! UYARI

Fren kolundaki yumuşak veya süngerli bir his, fren hidroliği sisteminde hava olduğunun bir göstergesi olabilir. Fren hidroliği sisteminde hava varsa aracı kullanmadan önce sistemdeki havanın bir Yamaha yetkili servisinde boşaltılmasını sağlayın. Hidrolik sistemdeki hava frenleme performansını azaltarak yol hakimiyetinin kaybolmasına ve bir kazaya neden olabilir.

Fren lambası sviçleri

Fren lambası, fren etkisini göstermeden hemen önce yanmalıdır. Fren lambası, fren koluna ve fren pedalına bağlı düğmeler yardımıyla yakılır. Fren lambası sviçleri kilitlenme önleyici fren sisteminin bileşenleri olduğundan, servis işlemleri bir Yamaha yetkili servisinde yapılmalıdır.

Periyodik bakım ve ayarlar

Ön ve arka fren balatalarının kontrol edilmesi

Ön ve arka fren balatalarının aşınması periyodik bakım ve yağlama tablosunda belirtilen aralıklarda kontrol edilmelidir.

Ön fren balataları

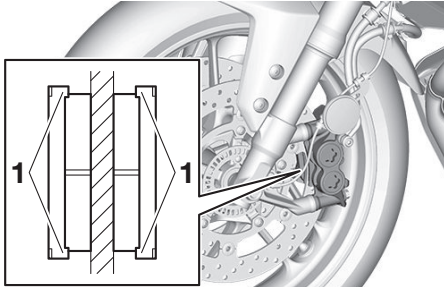

1. Fren balatası aşınma göstergesi

Her bir ön fren balatasında, freni parçalarına ayırmadan fren balatasının aşınmasını kontrol etmenizi sağlayan aşınma göstergeleri bulunmaktadır. Fren balatasının aşınmasını kontrol etmek için frene basarken aşınma göstergelerinin konumuna bakın. Fren balatası, aşınma göstergesi fren diski-

ne degecek kadar aşınmışsa balatayı bir Yamaha yetkili servisinde set olarak değiştirin.

Arka fren balataları

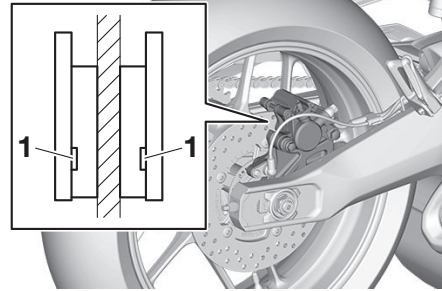

1. Fren balataları aşınma göstergesi oluşu

Her bir arka fren balatasında, freni parçalarına ayırmadan fren balatasının aşınmasını kontrol etmenizi sağlayan aşınma göstergeleri bulunmaktadır. Fren balatasının aşınmasını kontrol etmek için aşınma göstergeleri oluklarına bakın. Fren balatası, aşınma göstergesi oluşu görünmeye başlayacak derecede aşınmışsa balataları Yamaha yetkili servisinde değiştirin.

Fren hidroliği seviyesinin kontrol edilmesi

Sürüşten önce fren hidroliğinin minimum seviyesinin üzerinde olup olmadığını kontrol edin. Fren hidroliği seviyesini kontrol edin. Gerekirse fren hidroliği ekleyin.

Ön fren

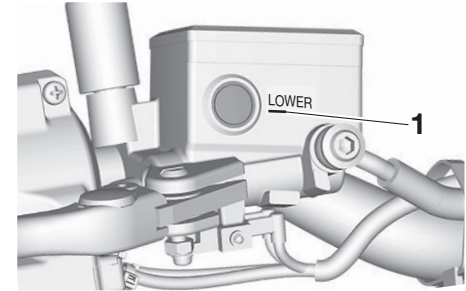

1. Minimum seviye işareti

Arka fren

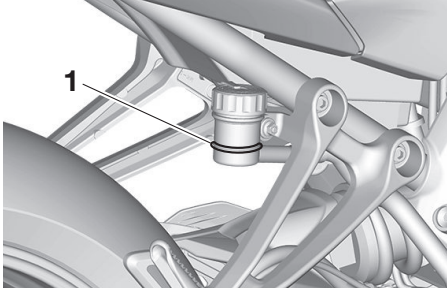

1. Minimum seviye işareti

Tavsiye edilen fren hidroliği:
DOT 4

⚠ UYARI

Hatalı bakım frenleme kabiliyetini olumsuz etkiler. Aşağıdaki hususlara dikkat edin:

- Yetersiz fren hidroliği, fren sistemine hava girmesine ve frenleme kabiliyetinin azalmasına neden olur.
- Çıkarmadan önce kapağı temizleyin. Sadece kapalı kaptaki bulunan DOT 4 fren hidroliği kullanın.
- Sadece tavsiye edilen fren hidroliğini kullanın. Aksi takdirde kauçuk conta aşınarak sızıntıya neden olabilir.
- Aynı tip fren hidroliği doldurun. DOT 4 dışında fren hidroliği eklemek zararlı kimyasal reaksiyonlara neden olabilir.
- Fren hidroliği koyarken fren hidroliği haznesine su veya toz kaçmamasına dikkat edin. Su, hidroliğin kaynama noktasını önemli ölçüde düşürecektir, bu da buhar kilitlemesine yol açabilir ve kir ABS hidrolik ünitesi valflerini tıkayabilir.

DİKKAT

Fren hidroliği boyalı yüzeylere ya da plastik parçalara zarar verebilir. Dökülen hidroliği daima hemen temizleyin.

Fren balataları aşındıkça fren hidroliği seviyesinin azalması normaldir. Düşük fren hidroliği seviyesi, aşınmış fren balatalarının ve/veya fren sisteminde bir sızıntının göstergesi olabilir. Hidrolik seviyesi düşükse fren balatalarında aşınma ve fren sisteminde sızıntı olup olmadığını kontrol edin. Ancak fren hidroliği seviyesi aniden düşerse, Yamaha yetkili servisine sebebini kontrol ettirin.

Periyodik bakım ve ayarlar

Fren hidroliğinin değiştirilmesi

Fren hidroliğini 2 yılda bir Yamaha yetkili servisinde değiştirin. Ayrıca ana silindir yağ keçelerinin, fren kaliperlerinin ve fren hortumlarının aşağıda belirtilen sürelerde veya sızdırma ya da hasar durumunda değiştirilmesi gerekir.

- Fren sistemi contaları: 2 yılda bir
- Fren hortumları: 4 yılda bir

Tahrik zinciri boşluğu

Tahrik zincirinin boşluğu her sürüş öncesinde mutlaka kontrol edilmeli ve gerekiyorsa ayarlanmalıdır.

Tahrik zincirinin kontrol edilmesi

1. Motosikleti yan ayağı üzerine yerleştirin.

İPUCU

Tahrik zinciri boşluğunu / gevşekliğini (gerginliğini) kontrol ederken ve ayarlarken motosiklet üzerinde hiçbir ağırlık bulunmamalıdır.

2. Vitesi boş konuma alın.
3. Tahrik zincirini conta muhafazasının çıkıntısından aşağıya doğru elle itin.

Bunu yaparken, conta muhafazası üzerindeki çıkıntının konumundan itibaren ayar uzunluğu olan A mesafesinin belirtilen uzunluk içerisinde olup olmadığını bir ölçek veya benzeri bir alet kullanarak kontrol edin.

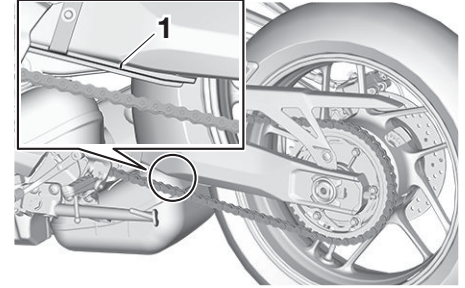

1. Çıkıntı

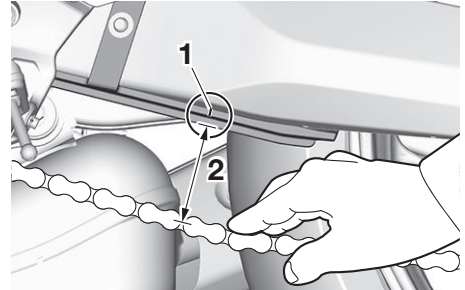

1. Çıkıntı
2. A mesafesi

Mesafe A:

51,0–56,0 mm

4. A mesafesi hatalıysa, aşağıdaki gibi ayarlayın. **DIKKAT:** Tahrik

zinciri boşluğunun hatalı olması motora ve motosikletin diğer hayati parçalarına aşırı yük binmesine ve tahrik zincirinin sıyırmasına veya kopmasına neden olabilir. A mesafesi 58,0 mm'den fazlaysa, zincir şasiye, salıncağa ve diğer parçalara zarar verebilir. Bunu önlemek için, tahrik zinciri boşluğunu belirtilen sınırlar dahilinde tutun.

Tahrik zinciri boşluğunun ayarlanması
Tahrik zinciri boşluğunu ayarlamadan önce bir Yamaha yetkili servisine danışın.

1. Salınım kolunun her iki tarafındaki kilitli somunu ve sonra da aks somununu gevşetin.

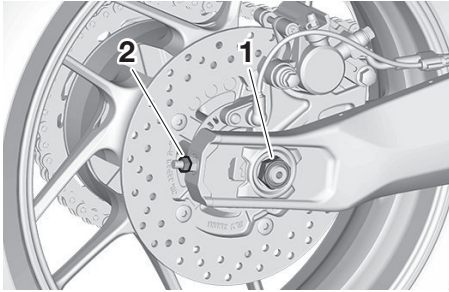

1. Aks somunu

2. Kilitli somun

2. Tahrik zincirini sıkamak için salınım kolunun her iki tarafındaki ayar somununu (a) yönünde çevirin. Tahrik zincirini gevşetmek için salınım kolunun her iki tarafındaki ayar somununu (b) yönünde çevirin ve sonra da arka tekerleği öne doğru itin.

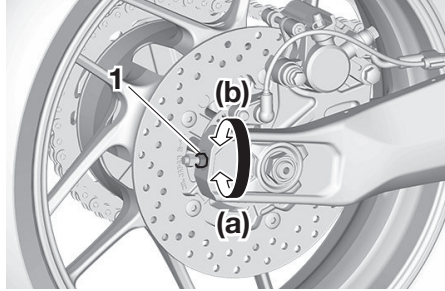

1. Tahrik zinciri ayar somunu

İPUCU

Salıncağın her iki tarafındaki hizalama işaretlerinden faydalanarak doğru bir tekerlek ayarı yapmak amacıyla her iki zincir gergisinin de aynı konumda olduğundan emin olun.

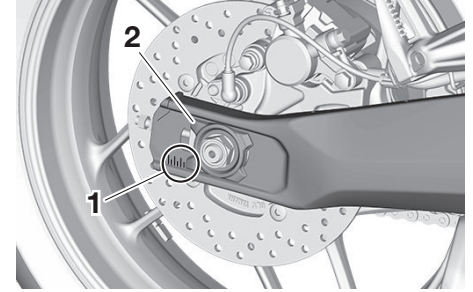

1. Hizalama işaretleri
2. Tahrik zinciri gergi plakası

3. Aks somununu ve kilitli somunları belirtilen tork değerlerine kadar sıkın.

Sıkma torkları:

Aks somunu:

105 N·m (10.5 kgf·m, 77 lb·ft)

Kilit somunu:

16 N·m (1.6 kgf·m, 12 lb·ft)

4. Tahrik zinciri gergi plakalarının aynı hizada olduğundan, tahrik zinciri boşluğunun doğru ayarda olduğundan ve tahrik zinciri hareketinin sorunsuz olduğundan emin olun.

Periyodik bakım ve ayarlar

Tahrik zincirinin temizlenmesi ve yağlanması

Tahrik zinciri periyodik bakım ve yağlama tablosunda belirtilen aralıklarda temizlenmeli ve yağlanmalıdır, aksi takdirde özellikle tozlu veya ıslak yollarda kullanımda çabuk aşınır. Tahrik zincirinin bakımını aşağıdaki talimatlara uygun olarak yapın.

DİKKAT

Motosiklet yıkandıktan sonra veya yağmurlu havalarda sürüş sonrasında tahrik zinciri yağlanmalıdır.

1. Tahrik zincirini, zincir temizleyici ve yumuşak kıllı bir fırçayla temizleyin. **DİKKAT: O-ringlere zarar vermemek amacıyla tahrik zincirini buhar, yüksek basınçlı su veya uygun olmayan kimyasal çözücülerle temizlemeyin.**
2. Tahrik zincirini silerek kurulaşın.

3. Tahrik zincirini özel o-ring zincir yağı ile yağlayın. **DİKKAT: Tahrik zincirini yağlamak için motor yağı veya farklı yağlar kullanmayın, bu tür yağların içerisinde bulunan maddeler O-ringlere zarar verebilir.**

Tellerin kontrol edilmesi ve yağlanması

Tüm tellerin durumu ve çalışması her sürüş öncesinde kontrol edilmeli ve teller ve tel uçları gerektiğinde yağlanmalıdır. Tellerden biri zarar görmüş veya düzgün hareket etmiyorsa, Yamaha yetkili servisinde kontrol ettirin veya değiştirtin. **UYARI! Tel muhafazalarının zarar görmesi iç kısımlarda paslanmaya ve tel hareketinin engellenmesine neden olabilir. Güvenliğinizi tehlikeye atmamak için hasarlı telleri olabildiğince kısa sürede değiştirin.**

Önerilen yağ:

Yamaha tel yağı veya uygun diğer tel yağları

Gaz kolunun kontrol edilmesi ve yağlanması

Gaz kolunun çalışması her sürüş öncesinde kontrol edilmelidir. Ayrıca gaz kolu muhafazası, periyodik bakım tablosunda belirtilen aralıklarda Yamaha yetkili servisi tarafından yağlanmalıdır.

Fren ve vites pedallarının kontrol edilmesi ve yağlanması

Fren ve vites pedallarının durumu ve çalışması her sürüş öncesinde kontrol edilmeli ve pedal pivotları gerektiğinde yağlanmalıdır.

Fren pedalı

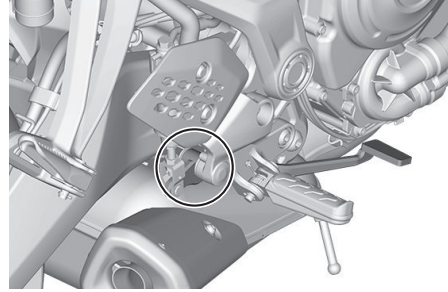

Vites pedalı

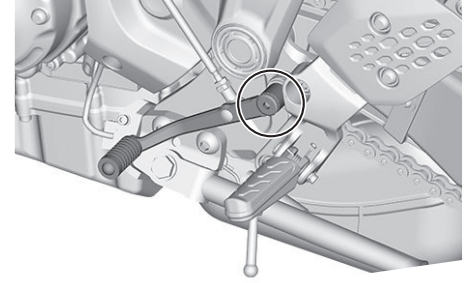

Önerilen yağ:

Lityum-sabun bazlı gres

Periyodik bakım ve ayarlar

Fren ve debriyaj kollarının kontrol edilmesi ve yağlanması

Fren ve debriyaj kollarının durumu ve çalışması her sürüş öncesinde kontrol edilmeli ve kol pivotları gerektiğinde yağlanmalıdır.

Fren kolu

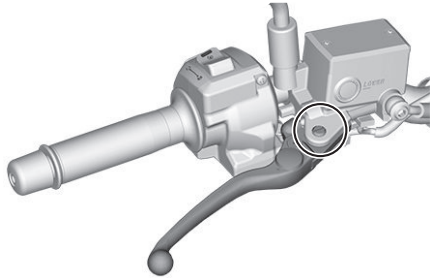

Debriyaj kolu

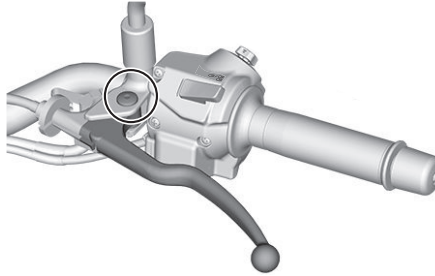

Tavsiye edilen yağlar:

Fren kolu:

Silikon gres

Debriyaj kolu:

Lityum-sabun bazlı gres

Yan ayağın kontrol edilmesi ve yağlanması

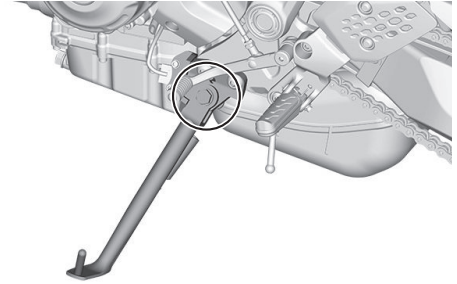

Yan ayağın durumu ve çalışması her sürüş öncesinde kontrol edilmeli ve yan ayak pivotu ve metal temas yüzeyleri gerektiğinde yağlanmalıdır.

! UYARI

Yan ayak rahatça yukarı veya aşağı hareket etmiyorsa bir Yamaha yetkili servisinde kontrol ettirin. Yan ayak tam olarak kaldırılmış değilse yere temas ederek kontrolü kaybetmenize neden olabilir.

Önerilen yağ:

Molibden disülfat bazlı gres

Salıncak pivotlarının yağlanması

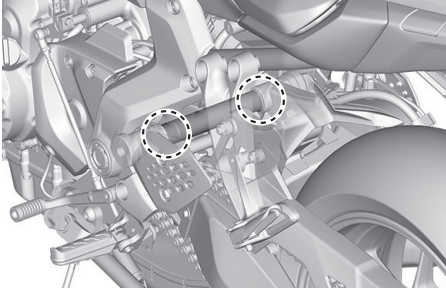

Salıncak pivotları periyodik bakım ve yağlama tablosunda belirtilen aralıklarda Yamaha yetkili servisi tarafından yağlanmalıdır.

Önerilen yağ:

Lityum-sabun bazlı gres

Ön çatalın kontrol edilmesi

Ön çatalın durumu ve çalışması periyodik bakım ve yağlama tablosunda belirtilen aralıklarda aşağıda belirtilen yöntemle kontrol edilmelidir.

Durumunun kontrol edilmesi

İç borularda çizik, hasar veya aşırı yağ sızıntısı olup olmadığını kontrol edin.

Çalışmasının kontrol edilmesi

1. Aracın düz bir zemin üzerinde dik durmasını sağlayın. **UYARI! Yaralanmalardan sakınmak için aracı güvenli bir şekilde destekleyin ve düşmesine izin vermeyin.**
2. Ön freni uygularken çatalın so-runsuzca yaylanıp sıkıştığını kontrol etmek amacıyla gidon üzerine birkaç defa bastırın.

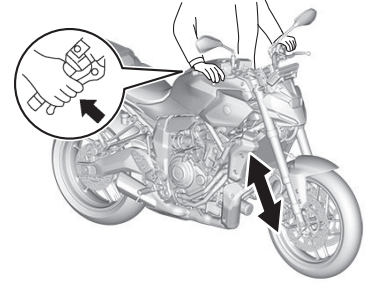

DİKKAT

Ön çatal rahatça hareket etmiyorsa veya bir hasar varsa, Yamaha yetkili servisinde kontrol edilmesini ya da onarılmasını sağlayın.

Periyodik bakım ve ayarlar

Gidonun kontrol edilmesi

Aşınmış veya gevşek gidon rulmanları tehlikeli olabilir. Bu sebeple gidonun durumu ve çalışması periyodik bakım ve yağlama tablosunda belirtilen aralıklarda aşağıda belirtilen yöntemle kontrol edilmelidir.

1. Ön tekerleği yerden kaldırın. (8-31 no'lu sayfaya bakın.) **UYARI! Yaralanmalardan sakınmak için aracı güvenli bir şekilde destekleyin ve düşmesine izin vermeyin.**
2. Ön çatal ayakların alttaki uç kısımlarını tutun ve ileri geri hareket ettirmeye çalışın. Herhangi bir boşluk hissedilirse bir Yamaha yetkili servisinde gidonun kontrol edilmesini ve onarılmasını sağlayın.

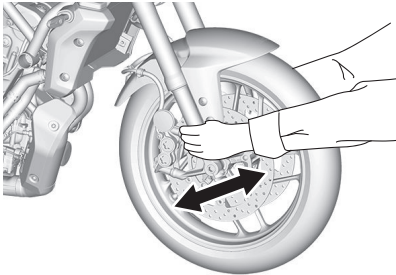

Tekerlek rulmanlarının kontrol edilmesi

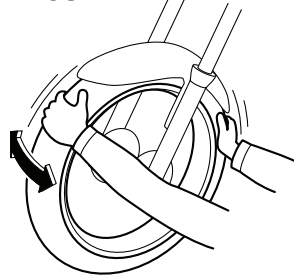

Ön ve arka tekerlek rulmanlarının durumu ve çalışması periyodik bakım ve yağlama tablosunda belirtilen aralıklarda kontrol edilmelidir. Tekerlek göbeğinde boşluk varsa veya tekerlek iyi dönmüyorsa rulmanları bir Yamaha yetkili servisine kontrol ettirin.

Akü

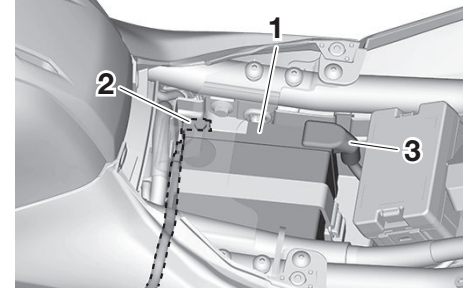

1. Akü
2. Eksi kutup kablosu (siyah)
3. Artı kutup kablosu (kırmızı)

Akü selenin altında yer almaktadır. (5-38 no'lu sayfaya bakın.) Bu model, bir VRLA (Valf Kontrol-lü Kurşun Asit) akü ile donatılmıştır. Elektrolit seviyesini kontrol etmenize ve saf su eklemenize gerek yoktur. Ancak, akü bağlantılarının kontrol edilmesi ve gerekli olduğunda ayarlanması gerekir.

⚠ UYARI

- Akü elektroliti zehirli sülfürik asit içerir ve tehlikelidir, ciddi yaralanmalara ve yanıklara yol açabilir. Akü üzerinde çalışırken cilde, gözlere veya elbiselelere temasından sakının. Cilde herhangi bir temas durumunda aşağıdaki İLK YARDIM önlemlerini alın.
- HARİCİ: Bol su ile yıkayın.
- DAHİLİ: Bol miktarda su veya süt için ve hemen doktora başvurun.
- GÖZLER: 15 dakika su ile yıkayın ve tıbbi yardım alın.
- Aküler patlayıcı özelliğe sahip hidrojen gazı üretir. Bu nedenle kıvılcım, alev, sigara gibi koşulları aküden uzak tutun ve kapalı ortamlarda şarj ederken ortamı havalandırın.
- BÜTÜN AKÜLERİ ÇOCUKLARIN ULAŞAMAYACAKLARI YERLERDE SAKLAYIN.

Akünün şarj edilmesi

Akü boşalmış gibi görünüyorsa, en

kısa sürede bir Yamaha yetkili servisinde şarj ettirin. Araçta ilave elektrikli aksesuarlar varsa akünün daha çabuk boşalacağını unutmayın.

DİKKAT

VRLA (Valf Kontrollü Kurşun Asit) akü için tasarlanmış özel bir (sabit voltajlı) akü şarj aleti kullanılması gerekir. Normal tipteki akü şarj aleti aküye zarar verebilir.

Akünün muhafaza edilmesi

1. Araç bir ay veya daha uzun bir süre kullanılmıyorsa aküyü çıkarın, tam olarak şarj edin ve serin ve kuru bir yerde muhafaza edin. **DİKKAT: Aküyü çıkarırken, kontağı kapatmış olduğunuzdan emin olun, daha sonra akü artı kutbunu sökmeden önce eksi kutbunu sökün.**
2. Akü iki aydan daha uzun bir süre kullanılmıyorsa, en az ayda bir defa kontrol edin ve şarjı çok düşükse tekrar tam olarak şarj edin.
3. Aküyü takmadan önce tamamen şarj edin. **DİKKAT: Aküyü takar-**

ken, kontağı kapatmış olduğunuzdan emin olun, daha sonra akü eksi kutbunu takmadan önce artı kutbunu takın.

4. Taktıktan sonra akü kutuplarının terminallere doğru olarak bağlanıp bağlanmadığını kontrol edin.

DİKKAT

Aküyü tam olarak şarj edilmiş halde tutun. Şarj edilmemiş bir akünün saklanması, aküde kalıcı hasarlar oluşturabilir.

Akünün sökülmesi

Aküye erişim, sele braketinin çıkarılmasını gerektirir.

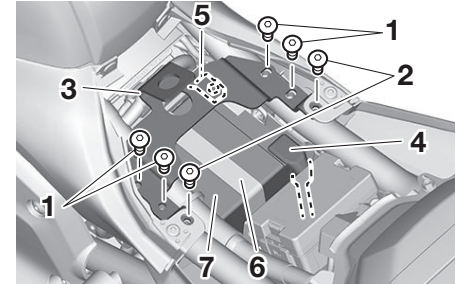

1. Cıvata A

Periyodik bakım ve ayarlar

2. Cıvata B
3. Sele braketi
4. Artı kutup kablosu (kırmızı)
5. Eksi kutup kablosu (siyah)
6. Şerit
7. Akü

1. Konağı kapatın.
2. Cıvataları A sökün.
3. Cıvataları B sökün ve sele braketini yukarıya kaldırarak çıkarın.
4. Akü eksi (-) kutbunu (siyah) sökün. **DİKKAT: Aküyü çıkarırken, konağı kapatmış olduğunuzdan emin olun, daha sonra akü artı kutbunu sökmeden önce eksi kutbunu sökün.**
5. Akü artı (+) kutbunu (kırmızı) sökün.
6. Akü bandını sökün.
7. Aküyü çıkarın.

Akünün takılması

1. Kontak anahtarının kapalı olduğundan emin olun.
2. Aküyü orijinal yerine takın.
3. Aküyü tespit bandını takın.
4. Akünün artı kutbunu (kırmızı) takın. **DİKKAT: Aküyü takarken, konağı kapatmış olduğunuz-**

dan emin olun, daha sonra akü eksi kutbunu takmadan önce artı kutbunu takın.

5. Akünün eksi kutbunu (siyah) takın.
6. Sele braketini orijinal yerine takın.
7. Cıvataları B takın.

Sıkma torku:

Sele braket cıvatası B:
7 N·m (0.7 kgf·m, 5,2 lb·ft)

8. Cıvataları A takın.

Sıkma torku:

Sele braket cıvatası A:
7 N·m (0.7 kgf·m, 5,2 lb·ft)

Sigortaların değiştirilmesi

Sigorta kutusu, sürücü selesinin altında yer almaktadır. (5-38 no'lu sayfaya bakın.)

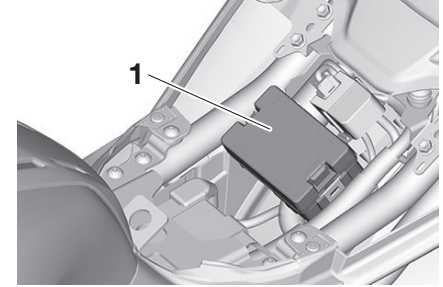

1. Sigorta kutusu

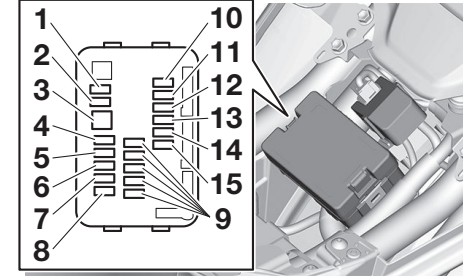

1. ABS solenoid sigortası
2. ABS motor sigortası
3. Ana sigorta
4. Yakıt enjeksiyon sistemi sigortası

5. Elektronik gaz kelebeği valfi sigortası
6. Yedekleme sigortası 2 (saat ve immobilizer sistemi)
7. Yedekleme sigortası
8. Radyatör fan motoru sigortası
9. Yedek sigorta
10. Ateşleme sigortası
11. Far sigortası
12. ABS kontrol ünitesi sigortası
13. Ateşleme sigortası 2
14. Sinyal sistemi sigortası
15. Bağlantı sigortası

Sigorta yanmışsa yenisi ile aşağıdaki talimatlara göre değiştirin.

İPUCU

Sökmek için sigorta maşasını kullanın.

1. Konağı kapatın ve ilgili elektrik devresini kapatın.
2. Sigorta kutusu kapağını, kapakta belirtilen iki noktadan içeri doğru bastırarak ve yukarı doğru çekerek çıkarın.

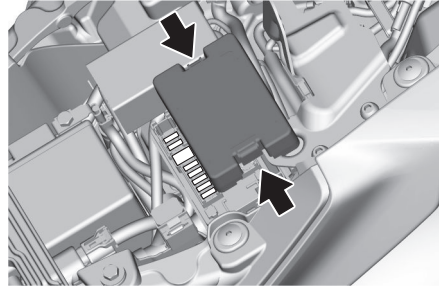

3. Sigorta maşasını kullanarak atılmış sigortayı çıkarın.

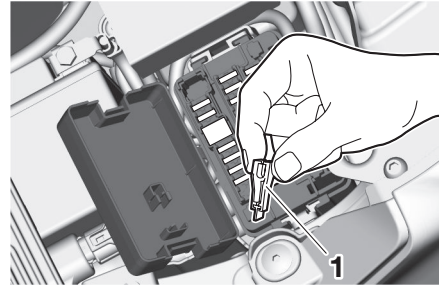

1. Sigorta maşası

4. Doğru amperaj değerine sahip yeni bir sigorta takın. **UYARI!** Tavsiye edilenden daha yüksek amper değerine sahip sigorta kullanmayın. Uygun olmayan değerde bir sigortanın takılma-

sı tüm elektrik sistemine zarar verebilir ve yangın çıkarabilir.

Sigortalar:

Ana sigorta:

50,0 A

Bağlantı sigortası 1:

5,0 A

Far sigortası:

7,5 A

Sinyal sistemi sigortası:

7,5 A

Ateşleme sigortası:

10,0 A

Ateşleme sigortası 2:

7,5 A

Radyatör fan motoru sigortası:

15,0 A

ABS motor sigortası:

30,0 A

Yakıt enjeksiyon sistemi sigortası:

10,0 A

ABS solenoid sigortası:

15,0 A

ABS kontrol ünitesi sigortası:

7,5 A

Yedek sigorta:

7,5 A

Yedek sigorta 2:

15,0 A

Elektronik gaz kelebeği valfi sigortası:

7,5 A

Periyodik bakım ve ayarlar

5. Sigorta maşasını yerine takın ve sigorta kutusu kapağını kapatın.
6. Kontaklı açın ve çalışıp çalışmadığını kontrol etmek için ilgili elektrik devresini açın.
7. Sigorta tekrar yanarsa, elektrik devresini bir Yamaha yetkili servisinde kontrol ettirin.

DİKKAT

Sigorta kutusu kapağı açıkken sürüş yapmayın.

Araç lambaları

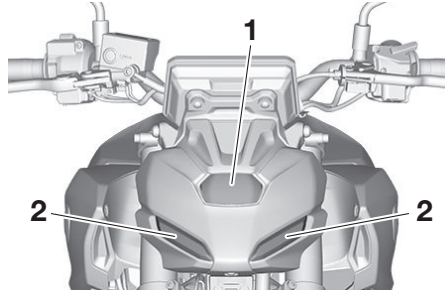

1. Far
2. Yardımcı lamba

Plaka lambası ampulü hariç olmak üzere, bu modeldeki tüm lambalar LED tiptedir.

Bir LED yanmazsa, sigortaları kontrol edin ve ardından aracı bir Yamaha yetkili servisinde kontrol ettirin. Plaka lambası yanmazsa ampulü kontrol edin ve değiştirin. (8-30 no'lu sayfaya bakın.)

DİKKAT

Far camına herhangi bir etiket veya film yapıştırmayın.

Plaka lambası ampulünün değiştirilmesi

1. Somunları ve pulları sökerek plaka lambası ünitesini çıkarın.

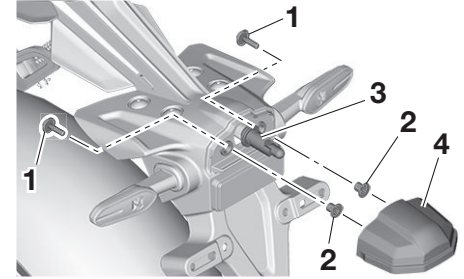

1. Cıvata
2. Bilezik
3. Plaka lambası ampul soketi
4. Plaka lambası ünitesi

2. Plaka lambası soketini (ampulle birlikte) saat yönünün tersine çevirerek ve sonra dışarı çekerek çıkarın.
3. Yanmış ampulü çekerek çıkarın.

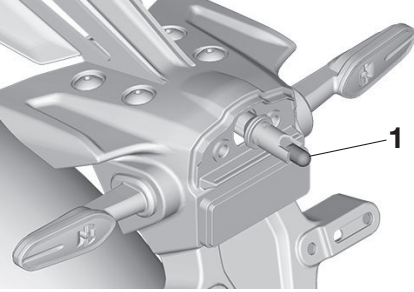

1. Plaka lambası ampulü

4. Sokete yeni bir ampul takın.
5. Soketi (ampulle birlikte) bastırarak takın, ve durana kadar saat yönünde çevirin.
6. Plaka lambası ünitesini orijinal yerine yerleştirin ve sonra cıvataları ve pulları takın.

Motosikletin sabitlenmesi

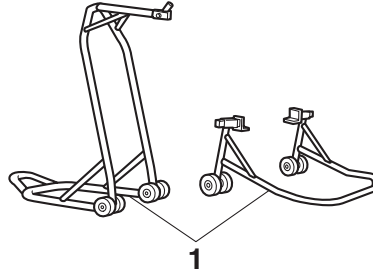

1. Bakım kaidesi (örnek)

Bu modelde orta ayak bulunmaması nedeniyle ön ve arka tekerlekler çıkarılacaksa veya motosikletin dik durmasını gerektiren bir bakım işlemi yapılacaksa bakım kaideleri kullanın. Herhangi bir bakım işlemine başlamadan önce motosikletin sabitlendiğinden ve düz bir zeminde durduğundan emin olun.

Sorun Giderme

Her ne kadar Yamaha motosikletleri fabrikadan teslim edilmeden önce kapsamlı bir kontrolden geçirilse de kullanım sırasında arızalar meydana gelebilir. Yakıtta, sıkışma veya ateşleme sistemindeki herhangi bir sorun, çalıştırmada zorluğa ve güç kaybına neden olabilir.

Arıza teşhis tablosu, önemli parçaların kendi kendinize kontrol etmeniz için hızlı ve kolay bir yöntem sunar. Ancak motosikletiniz herhangi bir onarım gerektiriyorsa bir Yamaha yetkili servisine götürün. Yamaha yetkili servislerindeki teknisyenler motosikletinize doğru bakımı yapmak için gerekli aletlere, tecrübeye ve bilgiye sahiptir. Sadece orijinal Yamaha parçaları kullanın. Taklit parçalar, Yamaha parçalarına benzeyebilir fakat kaliteleri genellikle çok düşüktür. Dolayısıyla, daha kısa ömürlüdür ve yüksek onarım masraflarına sebep olabilir.

Periyodik bakım ve ayarlar

UYARI

Yakıt sistemini kontrol ederken sigara içmeyin ve etrafta fırınların su ısıtıcılarının veya fırınların pilot lambaları da dahil olmak üzere açık alev veya kıvılcım olmadığından emin olun. Yakıt veya yakıt buharı alev alabilir veya patlamaya neden olabilir ve böylece can ve mal güvenliğiniz zarar görebilir.

Sorun giderme tablosu

1. Yakıt

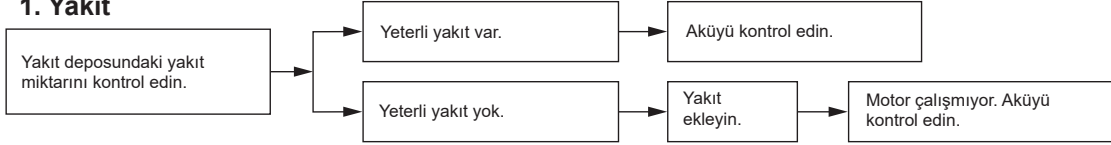

2. Akü

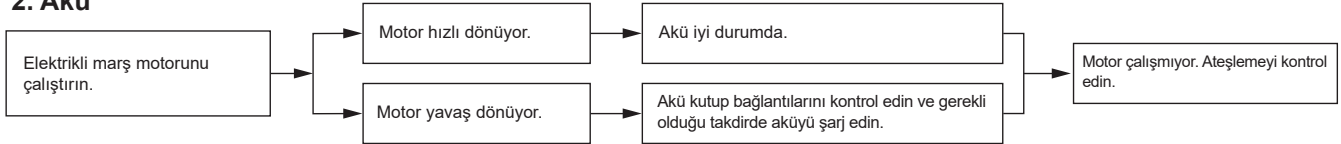

3. Kontak

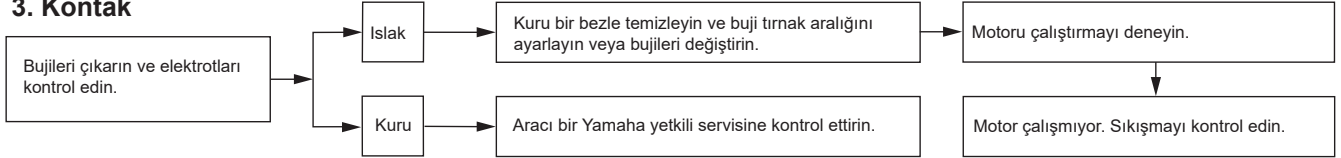

4. Sıkıştırma

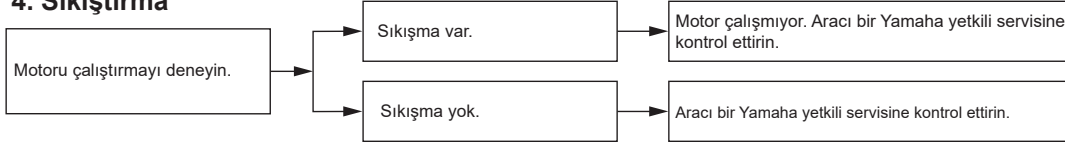

Periyodik bakım ve ayarlar

Motorun hararet yapması



UYARI

- Motor ve radyatör sıcakken radyatör kapağını açmayın. Sıcak su ve buharın basınçla fıskırması, yanmanıza sebep olabilir. Motor soğuyana kadar bekleyin.
- Radyatör kapağının üstüne havlu gibi kalın bir bez yerleştirin ve fazla basıncın çıkmasını sağlamak için radyatör kapağını saat yönünün tersine, durdurma parçasına doğru yavaşça çevirin. Tıslama sesi kesildiğinde kapak üzerine bastırırken saat yönünün tersine doğru çevirin ve kapağı çıkarın.

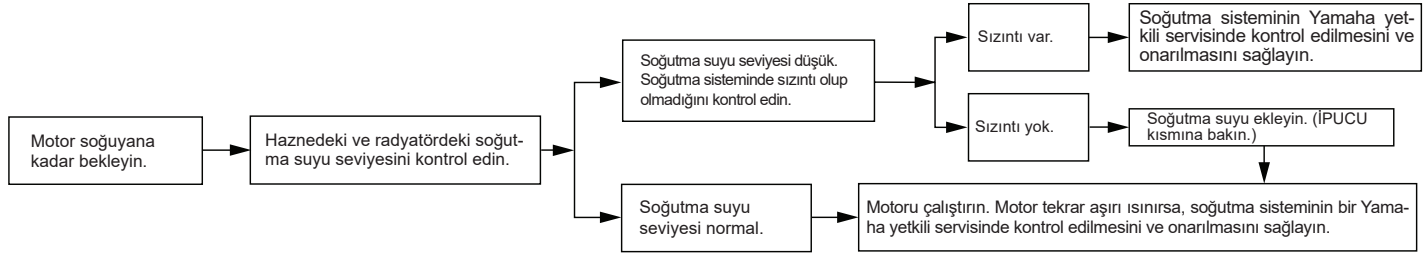

8

İPUCU

Soğutma suyu temin edilemiyorsa çeşme suyu kullanılabilir fakat en kısa sürede soğutma suyu ile değiştirilmelidir.

Mat renk uyarısı

DİKKAT

Bazı modellerde mat renkle boyalı parçalar bulunur. Aracı temizlemeden önce, kullanılacak ürünler hakkında tavsiye almak için bir Yamaha yetkili servisine danışın. Bu parçaları temizlerken fırça, sert kimyasal maddeler veya temizlik maddelerinin kullanılması, ürünlerin yüzeyini çizer veya yüzeye zarar verir. Mat renkli cilalı parçalara pasta da uygulanmamalıdır.

Bakım

Aracınızın sık sık ve tam olarak temizlenmesi görünümünü güzelleştirmekle kalmaz aynı zamanda performansını da artırır ve kullanım ömrünü uzatır. Yıkama, temizleme ve cilalama, aracın durumunu daha sık kontrol etme fırsatı da yaratacaktır. Tuz metal üzerinde korozyona yol açtığından, yağmurda veya deniz kenarında sürüşten sonra aracı mutlaka yıkayın.

Kış aylarında özel bakım

DİKKAT

Soğuk havalarda, buz çözmek için yolların tuzlandığı durumlarda, yol tuzunu gidermek ve korozyonu önlemek için aracı iyice temizlemek önemlidir. Jantlar, teller, civatalar/somunlar ve diğer boyasız metal parçalar yol tuzundan dolayı korozyondan etkilenebilir. Aracı yıkadıktan ve kuruttuktan sonra hassas parçalara korozyon önleyici bir ürün uygulayın.

İPUCU

- Yoğun kar yağışı alan yollar, buzlanmaya karşı tuzlanmış olabilir. Bu tuz, bahar mevsiminde de yolda kalabilir. Bu nedenle, bu tür bölgelerde sürüşten sonra motosikletin alt kısmı ve şasi parçaları yıkanmalıdır.
- Orijinal Yamaha bakım ve temizlik ürünleri, dünyanın birçok yerinde YAMALUBE markası altında satılmaktadır.
- Temizlik ile ilgili daha fazla ipucu için Yamaha bayinizi ziyaret edin.

DİKKAT

Hatalı temizlik, kozmetik ve mekanik hasarlara yol açabilir. Kullanılmayacaklar:

- yüksek basınçlı yıkama sistemleri veya buhar jetleri. Aşırı su basıncı, su sızıntısına ve tekerleklerin, frenlerin, şanzıman keçelerinin ve elektrikli aksamın zarar görmesine neden olabilir. Bozuk para ile çalıştırılan araç yıkama sistemlerinde olduğu gibi yüksek basınçlı deterjan uygulamalarından kaçının.

Motosikletin bakımı ve muhafaza edilmesi

- özellikle teller ve magnezyum jantlarda, güçlü asit içeren jant temizleyicileri gibi kimyasal maddeler.
- güçlü kimyasal maddeler, aşındırıcı temizleme maddeleri, mat yüzeyli parçalarda cila. Fırçalar, mat yüzeyleri çizebilir. Yalnızca yumuşak sünger veya havlu kullanın.
- aşındırıcı temizlik ürünleri veya solvent, benzin, toz giderici, fren hidroliği, antifriz gibi güçlü kimyasal maddeler ile ıslatılmış havlular, süngerler veya fırçalar.

Yıkamadan önce

1. Motosikleti güneş ışığı altında olmayan bir yere park edin ve soğumasını bekleyin. Bu, su benekleri oluşmasını önlemeye yardımcı olacaktır.
2. Bütün kapakların ve korumalar ile elektrik fiş ve konektörlerinin sıkıca takılmış olduğundan emin olun.
3. Susturucunun ucunu plastik bir poşet ve bir lastik bant ile kapatın.

4. Böcek kalıntısı veya kuş pisliği gibi zor lekeleri ıslak bir bezle ıslatıp birkaç dakika bekletin.
5. Yol ve yağ kirlerini kaliteli bir yağ çözücü ve plastik bir fırça veya sünger ile temizleyin. **DİKKAT: Keçeler, contalar ve tekerlek aksları gibi yağlama gerektiren kısımlarda yağ çözücü kullanmayın. Ürün talimatlarını takip edin.**

Yıkaması

1. Yağ çözücü kalıntılarını giderin ve aracı hortumla durulayın. Bunun için çok basınçlı su kullanmayın. Doğrudan susturucunun içine, gösterge tablosuna, hava girişine veya sele altı saklama bölmeleri gibi diğer iç alanlara doğrudan su tutmayın.
2. Aracı kaliteli bir otomotiv tipi deterjan ve soğuk su karışımı ve yumuşak ve temiz bir havlu veya sünger ile yıkayın. Erişmesi zor yerler için eski bir diş fırçası veya plastik bir fırça kullanın. **DİKKAT: Araç tuza maruz kalmışsa, soğuk su kullanın. Sıcak su, tuzun**

korozyon etkisini artıracaktır.

3. Ön cam bulunan modeller için: Ön camı, su ve pH nötr bir deterjan ile ıslatılmış yumuşak bir bez veya sünger ile temizleyin. Gerekirse, yüksek kaliteli bir ön cam temizlik maddesi veya motosiklet parlatici kullanın. **DİKKAT: Ön camı temizlemek için güçlü kimyasal maddeler kullanmayın. Ayrıca, plastiğe özel bazı temizlik ürünleri ön camı çizebilir, bu nedenle, genel uygulamadan önce tüm temizlik ürünlerini test edin.**
4. Temiz su ile iyice durulayın. Tüm deterjan kalıntılarını temizleyin; kalıntılar, plastik parçalara zarar verebilir.

Yıkamadan sonra

1. Aracı güderi veya emici bir havlu, tercihen mikro fiber bez ile kurulayın.
2. Tahrik zinciri bulunan modeller için: Paslanmasını önlemek için tahrik zincirini kurutun ve ardından yağlayın.

Motosikletin bakımı ve muhafaza edilmesi

3. Krom, alüminyum ve paslanmaz çelik parçalar krom cilasıyla parlatılabilir. Isı nedeniyle paslanmaz çelik egzoz sisteminin rengini kaybetmesi dahi cilayla engellenabilir.
4. Bütün metal yüzeylere (krom ve nikel kaplanmış yüzeylere) korozyona karşı koruyucu sprej sıkın. **UYARI! Seleye, gidona, lastik ayak dayamalarına veya lastik dişlerine silikon veya yağ spreji uygulamayın. Aksi takdirde bu parçalar kaygan hale gelebilir. Aracı kullanmadan önce bu parçaların yüzeylerini iyice temizleyin.**
5. Lastik, vinil ve boyasız plastik parçaları uygun bakım ürünleri ile temizleyin.
6. Taşlar vb. yüzünden oluşan küçük boya hasarlarını rötuşlayın.
7. Tüm boyalı yüzeyleri, aşındırıcı olmayan bir cila kullanarak cilalayın veya motosikletlere özel bir rötuş spreji kullanın.
8. Temizlik tamamlandıktan sonra motoru çalıştırın ve birkaç dakika

rölantide bırakarak kalan nemin kurumasını kolaylaştırın.

9. Far lensi buğulanmışsa, motoru çalıştırın ve farları yakarak nemin kurumasını kolaylaştırın.
10. Saklamadan veya üstünü örtmeden önce aracın tamamen kurumasına izin verin.

DİKKAT

- Lastik veya boyasız plastik parçalara cila uygulamayın.
- Aşındırıcı cila bileşimlerini kullanmayın; bu maddeler boyayı yıpratır.
- Sprey ve cila ürünlerini az miktarda kullanın. Daha sonra kalıntıları temizleyin.

UYARI

Fren veya lastikler üzerindeki kirletici veya bulaşıcı maddeler kontrol kaybına neden olabilir.

- Frenlerde ve lastiklerde yağ veya cila kalmamasına dikkat edin.
- Gerekirse lastikleri ılık su ve hafif deterjan ile yıkayın.
- Fren disklerini ve pabuçlarını fren temizlik maddesi veya aseton ile temizleyin.
- Yüksek hızda sürüş yapmadan önce motosikletin frenlerini ve virajlardaki tepkisini test edin.

Motosikletin bakımı ve muhafaza edilmesi

Saklama

Aracı daima serin ve kuru bir yerde muhafaza edin. Gerekirse, gözenekli bir örtü ile toza karşı koruyun. Aracı örtmeden önce motorun ve egzoz sisteminin soğuk olduğundan emin olun. Araç haftalar boyunca kullanılmadan kalacaksa, her dolumdan sonra kaliteli bir yakıt stabilizörü kullanılması önerilir.

DİKKAT

- Aracı iyi havalandırılmayan bir odada muhafaza etmek veya ıslakken örtüyle üzerini kapatmak, su birikmesine ve neme neden olacak, paslanmaya yol açacaktır.
- Paslanmayı önlemek için, motosikleti nemli mahzenlerde, ahırlarda (amonyak bulunduğu) ve güçlü kimyasal maddelerin saklandığı yerlerde muhafaza etmeyin.

Uzun süreli saklama

Aracı uzun süre saklamadan önce (60 gün veya daha fazla):

1. Gerekli tüm onarımları ve bekleyen bakımları gerçekleştirin.

2. Bu bölümün Bakım konusundaki bütün talimatları uygulayın.
3. Yakıt deposunu doldurun, ürün talimatları doğrultusunda yakıt stabilizörü ekleyin. Yakıtın yakıt sistemine dağılmasını sağlamak için 5 dakika boyunca motoru çalıştırın.
4. Yakıt musluğu bulunan araçlar için: Yakıt musluğunu kapatın.
5. Karbüratörlü araçlar için: Yakıt tortularının birikmesini önlemek için, karbüratör şamandıra odasındaki yakıtı temiz bir hazneye boşaltın. Tahliye civatasını tekrar sıkın ve yakıtı depoya boşaltın.
6. Motorun iç parçalarını korozyona karşı korumak için, ürün talimatları doğrultusunda kaliteli bir motor buhar yağı kullanın. Motor buhar yağı temin edilemiyorsa, her bir silindir için şu adımları gerçekleştirin:
 - a. Buji kapağını ve bujiyi sökün.
 - b. Buji deliğine bir çay kaşığı motor yağı koyun.
 - c. Buji kapağını bujiye takın ve elektrotların şasi alması için bujiyi silindir kapağına temas ettirin.

(Bu işlem bir sonraki adımda kıvılcım üretilmesini kısıtlayacaktır.)

- d. Marşa basarak motoru birkaç kez çevirin. (Bu işlem silindir duvarını yağ ile kaplayacaktır.) **UYARI! Kıvılcımdan kaynaklanan hasarları ve yaralanmaları önlemek için, motoru çalıştırırken buji elektrotlarına şasi bağlantısı yaptırın.**
- e. Buji başlığını bujiden ayırın, bujiyi takın ve ardından buji başlığını takın.
7. Tüm kontrol tellerini, pivotları, kolları ve pedalları, ayrıca yan ayağı ve (mevcut ise) orta ayağı yağlayın.
8. Lastik basıncını kontrol edin ve gerekirse doğru basınca ayarlayın, daha sonra iki tekerlek de yerle temas etmeyecek şekilde aracı kaldırın. Veya lastiklerin bozulmasını önlemek için her ay tekerlekleri biraz döndürün.

9-4

122

9. İçine nem girmesini önlemek için susturucu borusunun ucunu plastik bir torbayla kapatın.
10. Aküyü çıkarın ve tamamen şarj edin veya ideal şarj seviyesinin korunması için bir bakım şarj ünitesine bağlayın. **DİKKAT: Akünün ve şarj ünitesinin uyumlu olduğunu kontrol edin. VRLA aküyü klasik bir şarj ünitesi ile şarj etmeyin.**

İPUCU _____

- Akü çıkarılacaksa, ayda bir şarj edin ve 0-30°C arasında sıcaklığa sahip bir yerde muhafaza edin.
 - Akünün şarj edilmesi ve saklanması hakkında daha fazla bilgi için 8-26 no'lu sayfaya bakın.
-

Teknik özellikler

Boyutlar:

- Toplam uzunluk:
2065 mm (81,3 inç)
- Toplam genişlik:
780 mm
- Toplam yükseklik:
1110 mm (43,7 inç)
- Sele yüksekliği:
805 mm
- Aks mesafesi:
1395 mm (54,9 inç)
- Yerden yükseklik:
150 mm
- Minimum dönüş yarıçapı:
2,8 m

Ağırlık:

- Boş ağırlık:
183 kg (403 lb)

Motor:

- Yanma döngüsü:
4 zamanlı
- Soğutma sistemi:
Su soğutmalı
- Supap mekanizması:
DOHC (üstten çift eksantrikli)
- Silindir dizilişi:
Sıralı
- Silindir sayısı:
2 silindir
- Hacim:
689 cm³
- Çap x strok:
80,0 x 68,6 mm

Marş sistemi:

- Elektrikli marş motoru

Motor yağı:

- Tavsiye edilen marka:



SAE viskozite sınıfı:

- 10W-40

Tavsiye edilen motor yağı sınıfı:

- API service SG tipi veya daha yüksek,
JASO standart MA

Motor yağı miktarı:

- Yağ değiştirme:
2.30 L (2.43 US qt, 2.02 Imp.qt)
- Yağ filtresi değiştirildiğinde:
2.60 L (2.75 US qt, 2.29 Imp.qt)

Soğutma suyu miktarı:

- Soğutma suyu haznesi (maksimum seviye işaretine kadar):
0.15 L (0.16 US qt, 0.13 Imp.qt)
- Radyatör (tüm tesisat dahil):
1.57 L (1.66 US qt, 1.38 Imp.qt)

Yakıt:

- Tavsiye edilen yakıt:
Kurşunsuz benzin (E10 kabul edilebilir)
- Oktan numarası (RON):
90
- Yakıt deposu kapasitesi:
14 L (3,7 US gal, 3,1 Imp.gal)
- Rezerv yakıt kapasitesi:
2,0 L (0,54 US gal, 0,45 Imp.gal)

Yakıt enjeksiyonu:

- Gaz keleşi gövdesi:
Tanımlama işareti:
BLW1

Aktarma organları:

- Dişli oranı:
1. :
2,846 (37/13)
- 2nd:
2,125 (34/16)
- 3rd:
1,632 (31/19)
- 4th:
1,300 (26/20)
- 5th:
1,091 (24/22)
- 6th:
0,964 (27/28)
- Ön lastik:

Tip:

- İç lastiksiz
- Boyutlar:
120/70ZR17 M/C (58W)
- Üretici/model:
DUNLOP/SPORTMAX Q5AF

Arka lastik:

- Tip:
İç lastiksiz
- Boyutlar:
180/55ZR17 M/C (73W)
- Üretici/model:
DUNLOP/SPORTMAX Q5A

Yükleme:

Maksimum yük:

167 kg (368 lb)

(Sürücü, yolcu, bagaj ve aksesuarların toplam ağırlığı)

Ön fren:

Tip:

Hidrolik çift diskli fren

Arka fren:

Tip:

Hidrolik tek diskli fren

Ön süspansiyon:

Tip:

Teleskopik çatal

Arka süspansiyon:

Tip:

Salıncak (bağlantılı süspansiyon)

Elektrik sistemi:

Sistem voltajı:

12 V

Akü:

Model:

YTZ7S(F)

Voltaj, kapasite:

12 V, 6,0 Ah (10 HR)

Ampul watt değeri:

Far:

LED

Fren lambası/arka lamba:

LED

Ön sinyal lambası:

LED

Arka sinyal lambası:

LED

Yardımcı lamba:

LED

Plaka lambası:

5,0 W

Kullanıcı bilgileri

Tanımlama numaraları

Araç tanımlama numarasını, motor seri numarasını ve model etiket bilgisini aşağıda sağlanan yerlere yazın. Bu tanımlama numaraları araç tescili ve Yamaha yetkili servislerinden yedek parça temini sırasında gerekiyor olacaktır.

ARAÇ TANIMLAMA NUMARASI:

MOTOR SERİ NUMARASI:

MODEL ETİKETİ BİLGİLERİ:

Araç tanımlama numarası

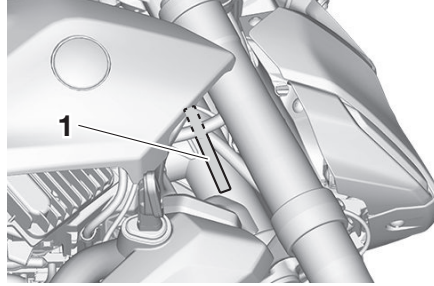

1. Araç tanımlama numarası

Şasi numarası gidon borusuna basılmıştır. Bu numarayı ilgili kutuya yazın.

İPUCU _____

Araç tanımlama numarası aracınızı tanıtmak ve trafik tescilini yaptırmak için kullanılır.

Motor seri numarası

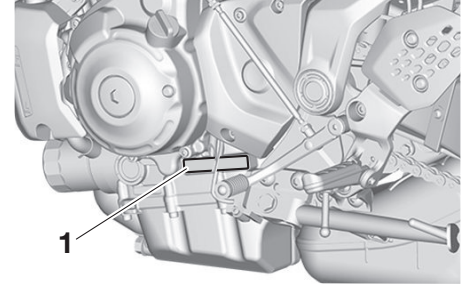

1. Motor seri numarası

Motor seri numarası karter üzerine basılmıştır.

Model etiketi

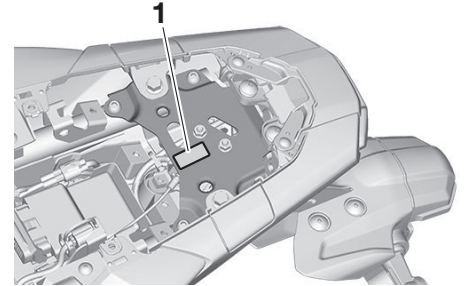

1. Model etiketi

Model etiketi yolcu selesinin alt kısmına yapıştırılmıştır. (5-38 no'lu sayfaya bakın.) Bu etiketteki numarayı ilgili kutuya yazın. Bu bilgiler Yamaha yetkili servislerinden yedek parça sipariş ederken gerekecektir.

Teşhis konektörü

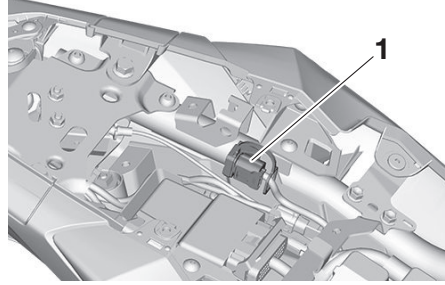

1. Teşhis konektörü

Teşhis konektörü, aşağıda gösterilen konumda yer almaktadır.

Kullanıcı bilgileri

Verilerinizin kullanımı

Bu, Yamaha'nın (Yamaha Motor Co., Ltd. ve Yamaha Motor Europe NV) verilerinizi nasıl kullandığına ilişkin kısa bir özetir. Daha fazla ayrıntı için lütfen Gizlilik Politikası için aşağıdaki belirli URL'ye bakın:

Ülke	Dil	URL
Avusturya	Almanca	https://www.yamaha-motor.eu/at/de/privacy/privacy-policy/
Belçika	Felemenkçe	https://www.yamaha-motor.eu/be/nl/privacy/privacy-policy/
Belçika	Fransızca	https://www.yamaha-motor.eu/be/fr/privacy/privacy-policy/
Bulgaristan	Bulgarca	https://www.yamaha-motor.eu/bg/bg/privacy/privacy-policy/
Çek Cumhuriyeti	Çekçe	https://www.yamaha-motor.eu/cz/cs/privacy/privacy-policy/
Danimarka	Danca	https://www.yamaha-motor.eu/dk/da/privacy/privacy-policy/
Finlandiya	Fince	https://www.yamaha-motor.eu/fi/fi/privacy/privacy-policy/
Fransa	Fransızca	https://www.yamaha-motor.eu/fr/fr/privacy/privacy-policy/
Almanya	Almanca	https://www.yamaha-motor.eu/de/de/privacy/privacy-policy/
Yunanistan	Yunanca	https://www.yamaha-motor.eu/gr/el/privacy/privacy-policy/
Macaristan	Macarca	https://www.yamaha-motor.eu/hu/hu/privacy/privacy-policy/
İtalya	İtalyanca	https://www.yamaha-motor.eu/it/it/privacy/privacy-policy/
İrlanda	İngilizce	https://www.yamaha-motor.eu/ie/en/privacy/privacy-policy/
Hollanda	Felemenkçe	https://www.yamaha-motor.eu/nl/nl/privacy/Privacybeleid/
Norveç	Norveççe	https://www.yamaha-motor.eu/no/nb/privacy/privacy-policy/
Polonya	Lehçe	https://www.yamaha-motor.eu/pl/pl/privacy/polityka-prywatnosci/
Portekiz	Portekizce	https://www.yamaha-motor.eu/pt/pt/privacy/privacy-policy/
Romanya	Romence	https://www.yamaha-motor.eu/ro/ro/privacy/privacy-policy/
İspanya	İspanyolca	https://www.yamaha-motor.eu/es/es/privacy/privacy-policy/
İsveç	İsveççe	https://www.yamaha-motor.eu/se/sv/privacy/privacy-policy/
İsviçre	Almanca	https://www.yamaha-motor.eu/ch/de/privacy/privacy-policy/
İsviçre	Fransızca	https://www.yamaha-motor.eu/ch/fr/privacy/privacy-policy/
Türkiye	Türkçe	https://www.yamaha-motor.eu/tr/tr/privacy/privacy-policy/
İNGİLTERE	İngilizce	https://www.yamaha-motor.eu/gb/en/privacy/privacy-policy/

Hangi verileri topluyoruz? ve Verilerinizi nasıl topluyoruz?

Bu araç, entegre Motor Kontrol Üniteleri (ECU) aracılığıyla üç tür veri toplar: (1) Araç Kimlik Numarası (VIN); (2) motor/motor çalışma durumu, araç hızı, kilometre gibi aracın performansını gösteren canlı veriler; ve (3) teşhis arıza kodu (DTC) gibi aracın durumunu gösteren diğer veriler.

Toplanan veriler, yalnızca bakım kontrolleri veya servis işlemleri yapıldığında araca özel Yamaha arıza tespit cihazı takılarak Yamaha Motor Co., Ltd. sunucusuna yüklenecektir.

Verilerinizi nasıl kullanacağız?

Yamaha, aracınızdan toplanan verileri (1) teşhis dahil olmak üzere yeterli bakım hizmetini yürütmek, (2) uygun garanti talebi kararını uygulamak, (3) aracın araştırma ve geliştirmesini yapmak, (4) ürün, özellik ve hizmetlerin kalitesini sağlamak ve iyileştirmek, (5) ticari amacımızı sağlamak ve (6) yasa ve yönetmeliklerin gerekliliklerine uymak için kullanır.

Verilerinizi nasıl paylaşıyoruz?

Verilerinizi şu kişilerle paylaşabiliriz: (i) bağlı kuruluşlarımız, iştiraklerimiz ve iş ortaklarımız; (ii) ülkenizdeki veya bölgenizdeki bayilerimiz ve (iii) yukarıda açıklanan kullanım amacına ulaşmak için gerekli kapsamdaki yüklenicilerimiz.

Bizimle nasıl iletişime geçebilirsiniz?

Yamaha Motor Co., Ltd. ve Yamaha Motor Europe NV, toplanan verileriniz açısından ortak veri denetleyicisidir. Kişisel verilerinizin işlenmesine ilişkin her türlü soru ve şikâyetinizi yazılı olarak aşağıdaki adrese iletebilirsiniz:

Yamaha Motor Europe N.V./Digital Marketing & CRM

– PO Box 75033 – 1117 ZN Schiphol – The Netherlands.

Yukarıda verilen iletişim bilgilerinin **TEK AMACI, VERİ İŞLEME SORULARINA YANIT VERMEKTİR VE DİĞER TÜR SORULARA YANIT VERİLMEMEYECİKTİR.** Soruşturmanızın doğru bir şekilde ele alınması için lütfen aşağıdaki bilgileri ekleyin: **(1) Adınız; (2) E-posta Adresiniz; (3) İkamet Ettiğiniz Ülke; ve (4) VIN Numaranız.** Bize verdiğiniz kişisel bilgileri yalnızca veri işleme talebinizi desteklemek amacıyla kullanacağız.

A	ABS uyarı lambası..... 5-6	Fren lambası svichleri 8-17	Motor seri numarası 11-1
	ABS 5-34	Fren pedalı 5-34	Motor yağı 8-9
	Akıllı özellikler, ilk kurulum..... 4-3	Fren ve debriyaj kolları, kontrol edilmesi ve yağlanması 8-23	Motorun alıştırılması..... 7-1
	Akıllı özellikler: Giriş 4-1	Fren ve debriyaj kolları, kontrol edilmesi ve yağlanması 8-24	Motorun çalıştırılması 7-2
	Akü 8-26	G	Motorun hararet yapması 8-34
	Amortisör grubu, ayarlanması 5-40	Gaz kolu, kontrol edilmesi ve yağlanması 8-23	Motosikletin sabitlenmesi 8-31
	Araç lambaları 8-30	Gidon düğmeleri 5-3	My Ride uygulaması 4-2
	Araç tanımlama numarası 11-1	Gidon, kontrol edilmesi 8-26	N
	Arıza gösterge lambası (MIL) 5-6	Gösterge lambaları ve uyarı lambaları ... 5-5	Navigasyon sistemi: Garmin StreetCross 4-5
	Ateşleme devresi kesme sistemi 5-43	Güvenlik bilgileri 1-1	Ö
	Avadanlık..... 8-2	H	Ön çatal, kontrol edilmesi 8-25
B	Bağlantı sorunlarını giderme 4-8	Hava filtresi elemanı ve kontrol hortumu, değiştirme ve temizleme 8-12	Ön ve arka fren balataları, kontrol edilmesi 8-18
	Bakım ve emisyon kontrol sistemi 8-3	İ	Öne çıkan özellikler 3-1
	Bakım 9-1	İmmobilizer sistemi gösterge lambası ... 5-7	P
	Boş vites gösterge lambası 5-6	İmmobilizer sistemi 5-1	Parça yerleri 2-1
	Bujiler, kontrol edilmesi..... 8-8	K	Park etme 7-4
Ç	Çekiş kontrol sistemi gösterge lambası .. 5-7	Kanister 8-9	Periyodik bakım ve yağlama 8-4
D	DC konektörleri..... 5-42	Katalitik konvertör 5-38	Plaka lambası ampulü, değiştirilmesi ... 8-30
	Debriyaj kolu boşluğu, ayarlanması 8-16	Kontak anahtarı/gidon kilidi 5-2	PWR (Güç aktarma modu) 3-1
	Debriyaj kolu..... 5-33	Korna düğmesi 5-4	Q
	Dörtlül flaşör svici 5-4	Kumanda kolu (Joystick) ve ana sayfa düğmesi..... 5-5	QS (Hızlı vites değiştirici) / (mevcut ise)..... 3-2
E	Ekran 5-8	L	R
	Ekran, menü sistemi 5-17	Lastikler 8-13	Reosta/selektör düğmesi 5-3
	ESS (acil durma sinyali) sistemi 3-3	M	S
F	Fren hidroliği seviyesi, kontrolü 8-18	Marş düğmesi 5-4	Saklama 9-4
	Fren hidroliği, değiştirilmesi 8-20	Mat renk uyarısı 9-1	Salıncak pivotları, yağlama 8-25
	Fren kolu boşluğu, kontrol edilmesi 8-17	Menü sistem kontrolleri 4-1	Seleler 5-38
	Fren kolu 5-33	Model etiketi 11-1	Sigortalar, değiştirilmesi 8-28
		Motor rölantri devri, kontrol edilmesi..... 8-12	Sinyal gösterge lambaları 5-5
			Sinyal svici..... 5-4
			Soğutma suyu 8-10

Sorun giderme tablosu	8-33
Sorun Giderme	8-31
Supap boşluğu	8-13
T	
Tahrik zinciri boşluğu	8-20
Tahrik zinciri, temizlenmesi ve yağlanması	8-22
Tanımlama numaraları.....	11-1
TCS (Çekiş kontrol sistemi).....	3-1
Tekerlek rulmanları, kontrol edilmesi	8-26
Tekerlekler	8-16
Teknik özellikler	10-1
Telefon	4-6
Teller, kontrol edilmesi ve yağlanması..	8-22
Teşhis konektörü	11-2
U	
Uzun far gösterge lambası	5-6
V	
Verilerinizin kullanımı.....	11-3
Vites değiştirme	7-3
Vites gösterge lambası	5-7
Vites pedalı.....	5-33
Y	
Yakıt deposu kapağı	5-35
Yakıt deposu taşma hortumu.....	5-37
Yakıt tüketimi, yakıt tasarrufuna yönelik öneriler	7-4
Yakıt.....	5-36
Yamalube.....	8-10
Yan ayak.....	5-42
Yan ayak, kontrol edilmesi ve yağlanması	8-24
YRC (Yamaha Sürüş Kontrolü)	3-1
YRC modu düğmesi	5-5

GARANTİ ŞARTLARI

1-) Garanti süresi, aracın teslim tarihinden itibaren başlar ve **iki** yıl veya **30.000** km dir.

2-) Malın garanti süresi içerisinde arızalanması durumunda, tamirde geçen süre garanti süresine eklenir.

Malın tamir süresi en fazla 45 iş günüdür. Bu süre, mala ilişkin arızanın servis istasyonuna, servis istasyonunun olmaması durumunda, malın satıcısı, bayii, acentası, temsilciliği, ithalatçısı veya imalatçısı-üreticisinden birisine bildirim tarihinden itibaren başlar. Bildirim telefon, faks, e-posta, iadeli taa- hütlü mektup ve benzeri bir yolla yapılması mümkündür.

3-) Malın garanti süresi içerisinde gerek malzeme ve işçilik, gerekse montaj hatalarından dolayı arızalanması halinde, işçilik masrafı, değiştirilen parça bedeli ya da başka herhangi bir ad altında hiçbir ücret talep etmeksizin tamiri yapılacaktır.

4-) Tüketici arızalana ürün için onarım hakkını kullanmışsa, malın garanti süresi içinde tekrar arızalanması veya tamiri için gereken azami sürenin aşılması veya tamirinin mümkün bulunmadığının anlaşılması hâllerinde 6502 No lu Tüketicinin Korunması Hakkındaki Kanunun 11 inci maddesinde yer alan diğer seçimlik haklarını kullanabilir.

Malın ayıplı olduğunun anlaşılması durumunda tüketici;

- a) Satılanı geri vermeye hazır olduğunu bildirecek sözleşmeden dönme,
- b) Satılanı alıkoyp ayıp oranında satış bedelinden indirim isteme,
- c) Aşırı bir masraf gerektirmediği takdirde, bütün masrafları satıcıya ait olmak üzere satılanın ücretsiz onarılmasını isteme,
- d) İmkân varsa, satılanın ayıpsız bir misli ile değiştirilmesini isteme, seçimlik haklarından birini kullanabilir.

5-) Malın kullanma kılavuzunda yer alan hususlara aykırı kullanılmasından kaynaklanan arızalar garanti kapsamı dışındadır.

6-) Tüketici şikayet ve itirazları konusundaki başvurular tüketici mahkemelerine ve tüketici hakem heyetlerine yapılabilir.

*BU ÜRÜNÜN KULLANIM ÖMRÜ GÜMRÜK VE TİCARET BAKANLIĞI TARAFINDAN 13.06.2014 TARİH VE 29029 SAYILI RESMİ GAZETE'DE YAYIMLANAN SATIŞ SONRASI HİZMETLER YÖNETMELİĞİ EKİ LİSTEDE TESPİT EDİLEN KULLANIM ÖMRÜ **10 (on)** YILDIR.

İTHALATÇI FİRMA:

YAMAHA MOTOR SAN. VE TİC. LTD. ŞTİ.

ATATÜRK MAH. GİRNE CD. NO:45 ATAŞEHİR, İSTANBUL

E-mail: info@yamaha-motor.com.tr Tel: +90 216 561 8611-12-13

YETKİLİ BAYİLER ve SERVİSLER

BAYI ADI	BAYI TİPİ	İL	İLÇE	ADRES	TELEFON
COŞAN MOTOR TARIM SANAYİ TİC.LTD.ŞTİ.	SATIŞ & SERVİS	ADANA	SEYHAN	GAZİPAŞA MAH. 66036 SK. TUĞBA APT A BLOK NO: 11B	0541 4350571
BAYDAR MOTOSİKLET BİSİKLET SAN.VE.TİC.LTD.ŞTİ.	SATIŞ & SERVİS	ANKARA	ÇANKAYA	BİRLİK MAH 429 CAD. 5/A	0537 9592805
PREMIUM MOTORLU ARAÇLAR LTD. ŞTİ.	SATIŞ & SERVİS	ANKARA	YENİMAHALLE	ERGAZİ, 1818. SK. NO:2-B D:1	0312 9114027
ALİ AKBULUT TİC. LTD. ŞTİ.	SATIŞ & SERVİS	ANTALYA	KUMLUCA	KARŞIYAKA MAH. ADNAN MENDERES BLV. OSMANLI SİTESİ E BLOK 56/21	0242 8878777
DADAŞ MOTOR MOTOSİKLET OTOMO. SAN. VE TİC.LTD.ŞTİ.	SATIŞ & SERVİS	ANTALYA	MURATPAŞA	YENİGÖL MAH. SERİK CAD. YANYOL NO:78 A-B	0242 3220025
ERDEM MOTOR-ERDEM BUZKAN	SATIŞ & SERVİS	ANTALYA	MANAVGAT	KAVAKLI MAH. HASAN FEHMİ BOZTEPE CAD. NO:164/A	0242 7430219
ETKİN TAŞIT ARAÇLARI TUR.İNŞ.TİC.VE SAN.LTD.ŞTİ.	SATIŞ & SERVİS	ANTALYA	ALANYA	CUMHURİYET MAH. SARIKADIOĞLU CAD. ALANYUM AVMARKASI NO:54/A	0242 5153115
BRD MOTOR INS.OTO.GIDA.VE TUR.SAN.TİC.A.Ş.	SATIŞ & SERVİS	AYDIN	EFELER	ZEYBEK MAH. ZEYBEK CAD. NO:10A-13	0256 2148088
YETGİNLER DAY.TÜK.MAM.KUY.OTO.SAN.VE TİC.LTD.ŞTİ.	SATIŞ & SERVİS	AYDIN	KUŞADASI	EGE MAH. TURGUT ÖZAL BULVARI NO:36	0256 6123180
MOTOHAN-FIRAT ÇALHAN	SATIŞ & SERVİS	BALIKESİR	MERKEZ	PAŞALALANI MAH 394 SOK NO :50 KARESİ	0266 2394644
BURSA MOTOMARKET SERVİS VE TİC.A.Ş.	SATIŞ & SERVİS	BURSA	NİLÜFER	ALADDİN BEY MAH. İZMİR YOLU CAD. NO:327 (SAVANA LIFE İŞ MERKEZİ)	0224 9777977
KAPLAN MOTORLU ARAÇLAR - AHMET KAPLAN	SATIŞ & SERVİS	BURSA	İNEGÖL	SÜLEYMANIYE MAH. ŞEHİT ER MUSTAFA PEHLİVANOĞLU SOK. NO:77	0224 7152444
TROİA MOTORLU ARAÇLAR İNŞ. TURİZM SANAYİ VE TİC.LTD.ŞTİ	SATIŞ & SERVİS	ÇANAKKALE	MERKEZ	İSMEPŞA MAH. ÜLKER KORKUT SK. NO:11 A/1	0286 2170170
OZHAN AKARYAKIT NAK.MAD.MERMER SAN VE TİC.LTD.ŞTİ.	SATIŞ & SERVİS	DENİZLİ	MERKEZ	TOPRAKLIK MAH. TURAN GÜNEŞ CAD. NO:30/B-1	0258 2649609
BİSMİL KARDESLER OTO İNS.NAK.TAR.HAY.SAN.VE TİC.LTD	SATIŞ & SERVİS	DİYARBAKIR	KAYAPINAR	FIRAT MAH. 530.SOKAK ORAN 2 SİT. D4 BLK NO:25	0412 5025969
DADAŞ MOTOR MOTOSİKLET OTOMO. SAN. VE TİC.LTD.ŞTİ.	SATIŞ & SERVİS	DÜZCE	MERKEZ	FEVZİ ÇAKMAK MAH. YANYOL NO:189 KERVAN MEVKİİ	0380 5120808
ESKİŞEHİR MOTORLU ARAÇLAR İNS.TUR.TİC.SAN.LTD.STİ.	SATIŞ & SERVİS	ESKİŞEHİR	ODUNPAZARI	ORHANGAZİ MAHALLESİ, KÜTAHYA YOLU NO: 54/A	0222 3242304
GAZİANTEP MOT.SAN.VE TİC.LTD.ŞTİ.	SATIŞ & SERVİS	GAZİANTEP	ŞEHİTKAMİL	SARIGÜLLÜK MAH. MAREŞAL FEVZİ ÇAKMAK BULV. NO:65	0342 2210111
ŞAHİNOĞLU TİCARET-SABAHATTİN ŞAHİNOĞLU	SATIŞ & SERVİS	HATAY	ANTAKYA	SÜREYYA HALEFOĞLU CAD.NO:24	0546 2923232
TAŞYÜREK MOTORLU ARAÇLAR TİC.LTD.ŞTİ.	SATIŞ & SERVİS	HATAY	İSKENDERUN	MEYDAN MAH.İBRAHİM KARAOĞLANOĞLU CAD. NO:54/A	0326 6136455
BAYRAM AYDIN - AYDIN MOTOR	SATIŞ & SERVİS	İSPARTA	MERKEZ	GÜLİSTAN MH.2805 SK.NO:14-16C İÇ KAPI NO:1 (GÖLCÜK YOLU ÜZERİ)	0246 2324746
AHMET GOKHAN ERSOY-ERSOY MOTO	SERVİS	İSTANBUL	KADIKÖY	HASANPAŞA MAH. ŞEHİT BÜLENT ALTINSOY SOK. NO:1	0216 3487272
DAYTONA MOTORLU ARAÇLAR	SATIŞ & SERVİS	İSTANBUL	ŞİŞLİ	PAŞA MAHALLESİ HASRET CADDESİ NO:53 BOMONTİ	0212 2656065
İSTANBUL MOTOSİKLET LTD. ŞTİ.	SATIŞ & SERVİS	İSTANBUL	ESENYURT	OTOPORT AVM, TURGUT ÖZAL MAH., 68. SOKAK NO:46/14	0850 6020707
MORE TEAM GARAGE MOTOR TİC.LTD.ŞTİ.	SATIŞ & SERVİS	İSTANBUL	KARTAL	ORTA MAH. YALNIZ SELVİ CD. NO:17	444 8554
MOTOTAŞ OTOMOTİV SAN. TİC. AŞ.	SATIŞ & SERVİS	İSTANBUL	ATAŞEHİR	KÜÇÜKBAKKALKÖY MAHALLESİ, AYSİE HATUN ÇEŞME SOK. NO:8	0216 5753333
PREMIUM MOTORLU ARAÇLAR LTD. ŞTİ.	SATIŞ & SERVİS	İSTANBUL	BAYRAMPAŞA	MURATPAŞA MAH. ULUYOL CAD. NO:31A	0212 5354027
TUNA OTOMOTİV TİC. LTD. ŞTİ.	SATIŞ & SERVİS	İSTANBUL	MALTEPE	ZÜMRÜTEVLER MAH. VİŞNE SOK. NO:3	0216 4417242
İZMİR MOTOMARKET SERVİS VE TİC. A.Ş.	SATIŞ & SERVİS	İZMİR	BORNOVA	KAZIMDİRİK MAH. ANKARA CAD.NO:42/E	0232 3727372
PARK BERGAMA MAĞAZACILIK SAN. VE TİC. LTD.ŞTİ.	SATIŞ & SERVİS	İZMİR	BERGAMA	GAZİOSMANPAŞA MAH. ADNAN MENDERES BUL. NO:146	0232 6331600
AKTUN TİCARET LTD. STİ.	SATIŞ & SERVİS	KIBRIS	LEFKOŞA	ALİRİZA EFENDİ CAD. NO:46 ORTAKÖY	0392 2289180
MESUT BEKİR MUSTAFAOĞLU MOT.TAM.YED.PAR.	SERVİS	KİLİS	MERKEZ	MULLAHAMİT MAH. ÖZBEK CAMİİ SK. NO:39	0348 8143220
TÜRKAY TİCARET-FEYZULLAH TÜRKAY	SATIŞ	KİLİS	MERKEZ	MEHMET RIFAT KAZANCIOĞLU MAH. ORGENERAL SAFTER NECİOĞLU BULV. NO:14	0348 8142929
ŞİŞMAN MOT.BİS.İTH.İHR.TAAH.TUR.SAN.TİC.LTD.ŞTİ.	SATIŞ & SERVİS	KOCAELİ	İZMİT	KADIKÖY, ATATÜRK BLV. 83 / A	0262 3313505
ERDEM MOTOR - ERDEM BUZKAN	SATIŞ & SERVİS	KONYA	KARATAY	FEVZİ ÇAKMAK MAH. DEMİRKAPI CAD. NO:17/D AYKENT	0332 3574444
MAVİ MOTOSİKLET SANAYİ TİC.LTD.ŞTİ.	SATIŞ & SERVİS	MANİSA	AKHİSAR	HÜRRİYET MAH. 151 SK. NO:5/A	0236 2111011
MAVİ MOTOSİKLET SANAYİ TİC.LTD.ŞTİ.	SATIŞ & SERVİS	MANİSA	ŞEHZADELER	YARHASANLAR MAH. MİMAR SİNAN BLV. İLİCA APT.6A	0236 2111011
SÜLEYMAN CANER AKÇAKAYA	SATIŞ & SERVİS	MANİSA	SALİHLİ	SARIPINAR MAH. 1079. SK. NO:27/B	0236 7143223
COŞAN MOTOR TARIM SANAYİ TİC.LTD.ŞTİ.	SATIŞ & SERVİS	MERSİN	MERKEZ	CUMHURİYET MAH. 1634 SK.ZUBARI SIT. A BLOK 2C	0324 4080079
COŞAN MOTOR TARIM SANAYİ TİC.LTD.ŞTİ.	SATIŞ & SERVİS	MERSİN	SİLİFKE	SARAY MAH., 112 SOKAK NO:18/A	0324 4080079
CENKAYA MTR.YDK.PR.SR.HİZ.İNS.TAAH.TUR.SN.V.TİC LTD	SATIŞ & SERVİS	MUĞLA	BODRUM	UMURCA MAH. DR. MÜMTAZ ATAMAN CAD. A NO:28 AİÇ KAPI NO:1	0252 3131651
CENKAYA MTR.YDK.PR.SR.HİZ.İNS.TAAH.TUR.SN.V.TİC LTD	SATIŞ	MUĞLA	MARMARİS	SARIANA MAH.ULUSAL EGEMENLİK CAD. YEŞİLDÖĞA APTAPT NO:96/Z1	0252 4122025
NİHAL GÜVEN	SERVİS	MUĞLA	MARMARİS	CAMDİBİ MAH.ULUSAL EGEMENLİK CAD.NO:83	0252 4132561
ORAN MOTOR	SATIŞ & SERVİS	MUĞLA	FETHİYE	BABATAŞI MAH. MUSTAFA KEMAL(BBT) BULVARI 68/1	0252 6126364
COŞAN MOTOR TARIM SANAYİ TİC.LTD.ŞTİ.	SATIŞ & SERVİS	OSMANIYE	OSMANIYE	RIZAİYE MAH. MUSA ŞAHİN BULVARI NO:47/A LİDER APT.	0541 4350571
TURANOĞLU KARA DENİZ VAS.VE Y.SAN.İNŞ.TUR.TİC.LTD.ŞTİ.	SATIŞ & SERVİS	SAKARYA	ERENLER	YEŞİLTEPE MAH.ORHANGAZİ CAD.NO:153	0264 2763912
DST GLOBAL TUR.OTOMOTİV ELEKTR. SAN. TİC.LTD.ŞTİ.	SATIŞ & SERVİS	SAMSUN	ATAKUM	ÇOBANLI MAH. AYDINLIK CAD. NO:86	0362 4374419
MOTOÇARSI MOTORLU ARAÇLAR SAN.VE TİC.LTD.ŞTİ.	SATIŞ & SERVİS	TEKİRDAĞ	SULEYMANPAŞA	ÇİFTLİKONÜ MAH. SOĞANCIAR CAD. NO:5/2A	0532 2112712
DST GLOBAL TUR.OTOMOTİV ELEKTR. SAN. TİC.LTD.ŞTİ.	SATIŞ & SERVİS	TOKAT	MERKEZ	YENİYURT MAH. VALİ ZEKÂİ GÜMÜŞDİŞ BUL. NO:42	0542 7466333
DST GLOBAL TUR.OTOMOTİV ELEKTR. SAN. TİC.LTD.ŞTİ.	SATIŞ & SERVİS	TRABZON	ORTAHIŞAR	PELİTLİ MAH. RİZE CAD. TOKI İŞ YERLERİ C BLOK NO:28A	0542 7466333

İTHALATÇI FİRMA:
Yamaha Motor Sanayi ve Ticaret Limited Sirketi
Adres: Atatürk Mahallesi, Girne Caddesi No:45
Atasehir - Istanbul / Turkey
Tel: +90 216 561 8611-12-13
E-mail: info@yamaha-motor.com.tr

